

G 3623DA

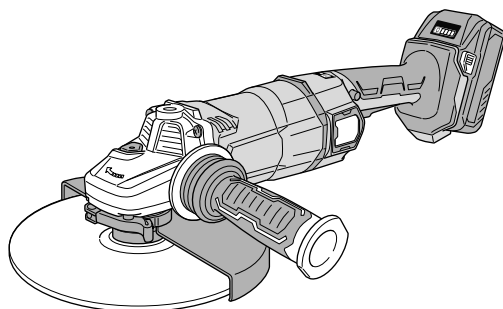

(en) Handling instructions
(de) Bedienungsanleitung
(fr) Mode d'emploi
(it) Istruzioni per l'uso
(nl) Gebruiksaanwijzing
(es) Instrucciones de manejo
(pt) Instruções de uso
(sv) Bruksanvisning
(da) Brugsanvisning
(no) Bruksanvisning
(fi) Käyttöohjeet
(el) Οδηγίες χειρισμού
(pl) Instrukcja obsługi

(hu) Kezelési utasítás
(cs) Návod k obsluze
(tr) Kullanım talimatları
(ro) Instrucțiuni de utilizare
(sl) Navodila za rokovanje
(sk) Pokyny na manipuláciu
(bg) Инструкции за експлоатация
(sr) Uputstvo za rukovanje
(hr) Upute za rukovanje
(uk) Інструкції щодо поводження з пристроєм
(ru) Инструкция по эксплуатации



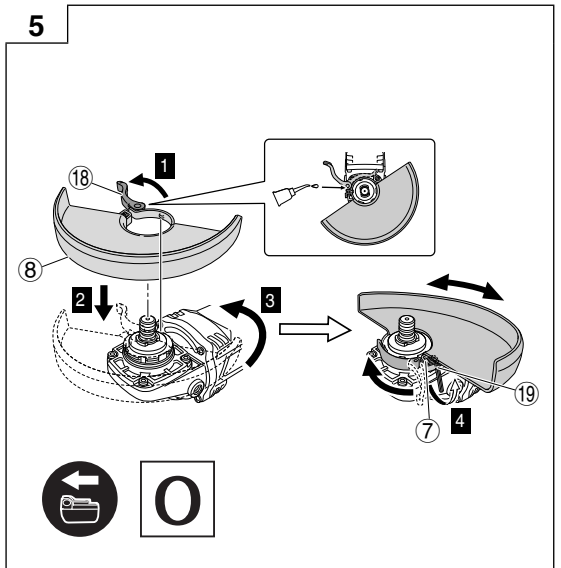
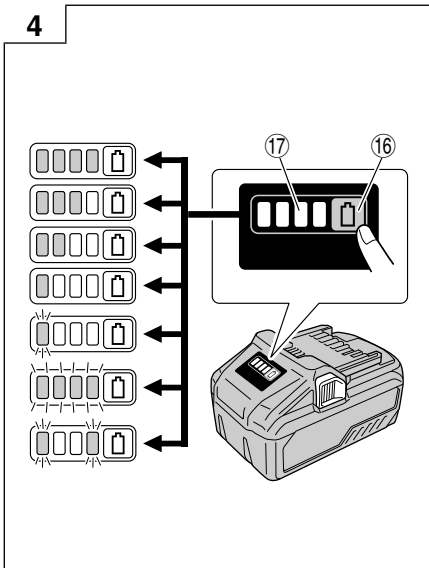
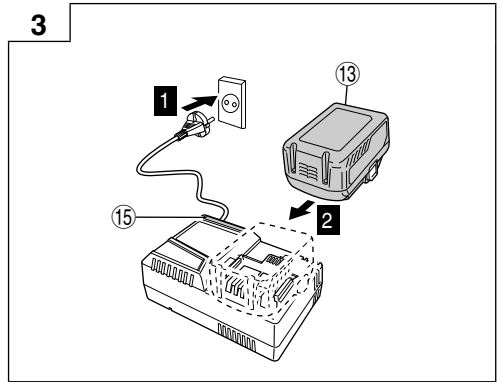
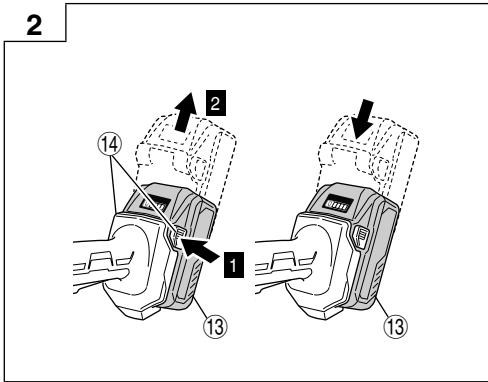
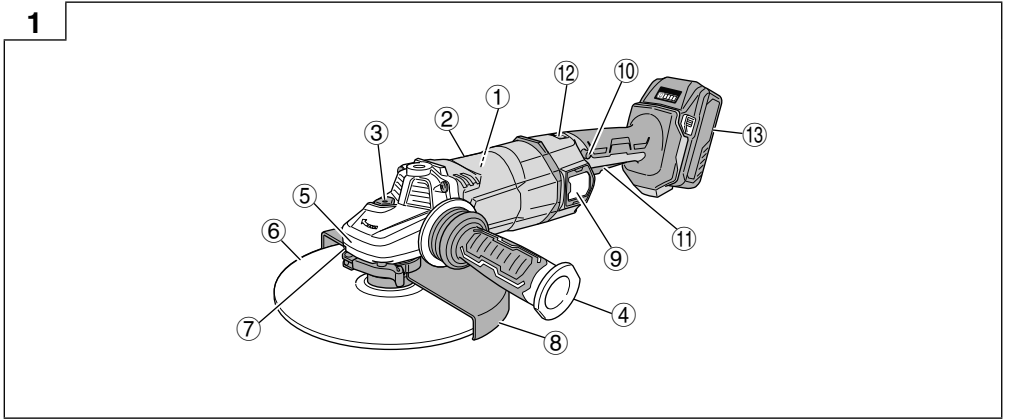

6

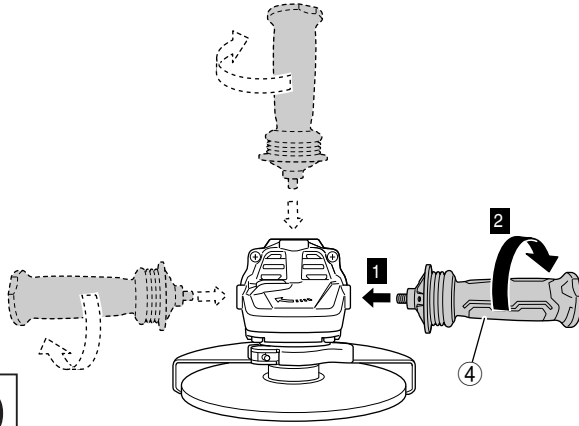

O

7

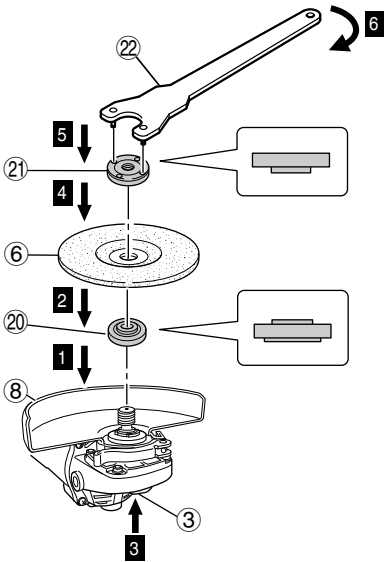

O

8

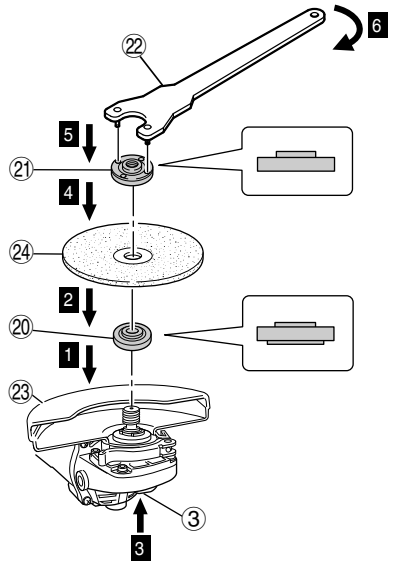

O

9-a

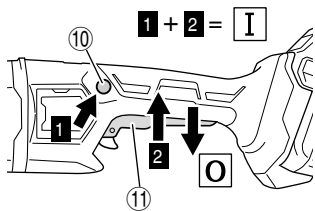

9-b

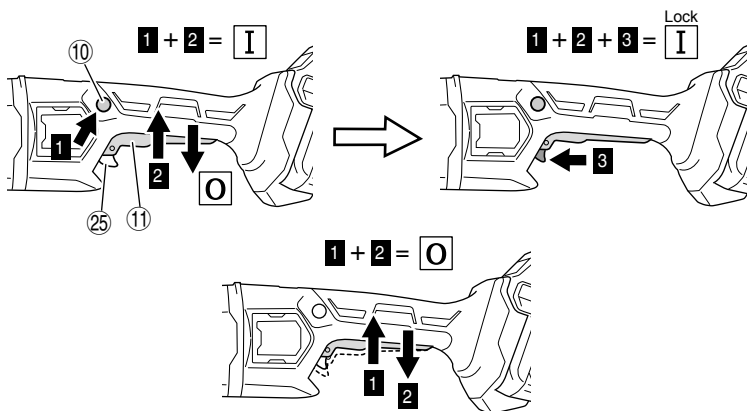

10

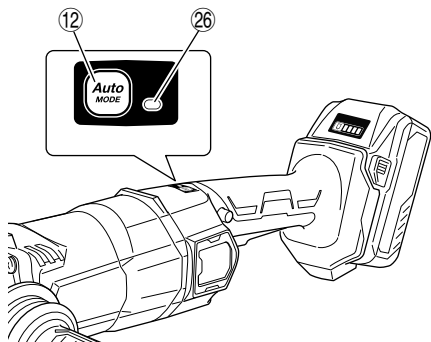

11

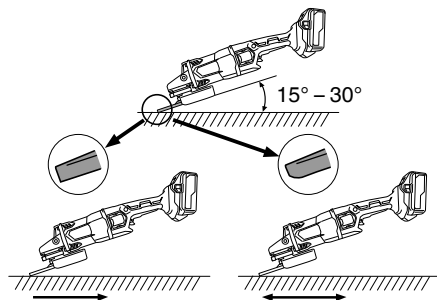

12

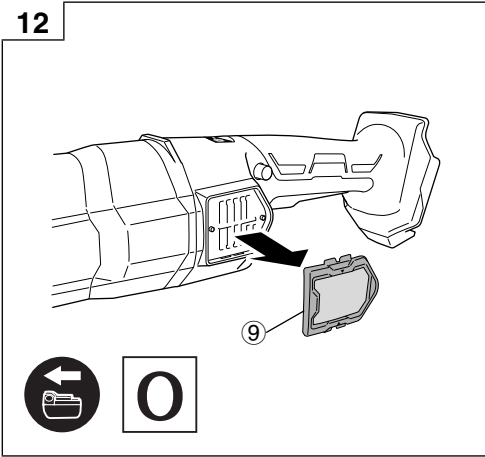

13

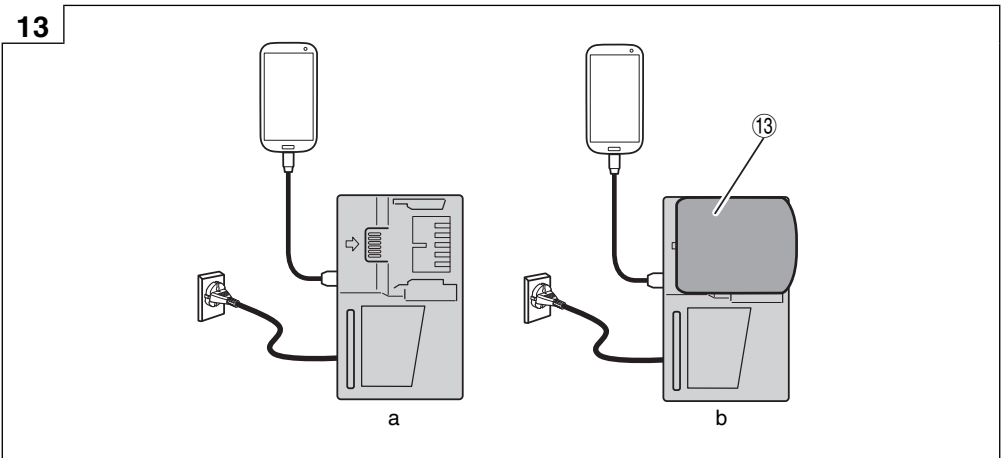

14

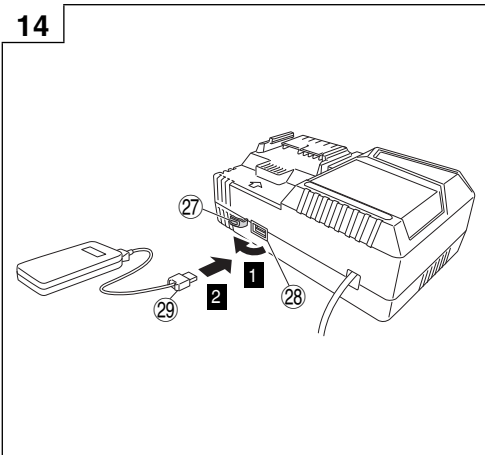

15

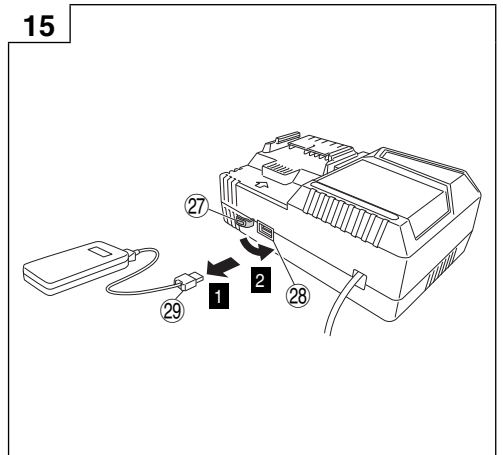

GENERAL POWER TOOL SAFETY WARNINGS

WARNING

Read all safety warnings and all instructions.

Failure to follow the warnings and instructions may result in electric shock, fire and/or serious injury.

Save all warnings and instructions for future reference.

The term "power tool" in the warnings refers to your mains-operated (corded) power tool or battery-operated (cordless) power tool.

1) Work area safety

- a) **Keep work area clean and well lit.**
Cluttered or dark areas invite accidents.
- b) **Do not operate power tools in explosive atmospheres, such as in the presence of flammable liquids, gases or dust.**
Power tools create sparks which may ignite the dust or fumes.
- c) **Keep children and bystanders away while operating a power tool.**
Distractions can cause you to lose control.

2) Electrical safety

- a) **Power tool plugs must match the outlet. Never modify the plug in any way. Do not use any adapter plugs with earthed (grounded) power tools.**
Unmodified plugs and matching outlets will reduce risk of electric shock.
- b) **Avoid body contact with earthed or grounded surfaces, such as pipes, radiators, ranges and refrigerators.**
There is an increased risk of electric shock if your body is earthed or grounded.
- c) **Do not expose power tools to rain or wet conditions.**
Water entering a power tool will increase the risk of electric shock.
- d) **Do not abuse the cord. Never use the cord for carrying, pulling or unplugging the power tool. Keep cord away from heat, oil, sharp edges or moving parts.**
Damaged or entangled cords increase the risk of electric shock.
- e) **When operating a power tool outdoors, use an extension cord suitable for outdoor use.**
Use of a cord suitable for outdoor use reduces the risk of electric shock.
- f) **If operating a power tool in a damp location is unavoidable, use a residual current device (RCD) protected supply.**
Use of an RCD reduces the risk of electric shock.

3) Personal safety

- a) **Stay alert, watch what you are doing and use common sense when operating a power tool. Do not use a power tool while you are tired or under the influence of drugs, alcohol or medication.**
A moment of inattention while operating power tools may result in serious personal injury.
- b) **Use personal protective equipment. Always wear eye protection.**
Protective equipment such as dust mask, non-skid safety shoes, hard hat, or hearing protection used for appropriate conditions will reduce personal injuries.

- c) **Prevent unintentional starting. Ensure the switch is in the off position before connecting to power source and/or battery pack, picking up or carrying the tool.**

Carrying power tools with your finger on the switch or energising power tools that have the switch on invites accidents.

- d) **Remove any adjusting key or wrench before turning the power tool on.**

A wrench or a key left attached to a rotating part of the power tool may result in personal injury.

- e) **Do not overreach. Keep proper footing and balance at all times.**

This enables better control of the power tool in unexpected situations.

- f) **Dress properly. Do not wear loose clothing or jewellery. Keep your hair, clothing and gloves away from moving parts.**

Loose clothes, jewellery or long hair can be caught in moving parts.

- g) **If devices are provided for the connection of dust extraction and collection facilities, ensure these are connected and properly used.**

Use of dust collection can reduce dust-related hazards.

4) Power tool use and care

- a) **Do not force the power tool. Use the correct power tool for your application.**

The correct power tool will do the job better and safer at the rate for which it was designed.

- b) **Do not use the power tool if the switch does not turn it on and off.**

Any power tool that cannot be controlled with the switch is dangerous and must be repaired.

- c) **Disconnect the plug from the power source and/or the battery pack from the power tool before making any adjustments, changing accessories, or storing power tools.**

Such preventive safety measures reduce the risk of starting the power tool accidentally.

- d) **Store idle power tools out of the reach of children and do not allow persons unfamiliar with the power tool or these instructions to operate the power tool.**

Power tools are dangerous in the hands of untrained users.

- e) **Maintain power tools. Check for misalignment or binding of moving parts, breakage of parts and any other condition that may affect the power tool's operation. If damaged, have the power tool repaired before use.**

Many accidents are caused by poorly maintained power tools.

- f) **Keep cutting tools sharp and clean.**

Properly maintained cutting tools with sharp cutting edges are less likely to bind and are easier to control.

- g) **Use the power tool, accessories and tool bits etc. in accordance with these instructions, taking into account the working conditions and the work to be performed.**

Use of the power tool for operations different from those intended could result in a hazardous situation.

5) Battery tool use and care

- a) **Recharge only with the charger specified by the manufacturer.**

A charger that is suitable for one type of battery pack may create a risk of fire when used with another battery pack.

- b) Use power tools only with specifically designated battery packs.
Use of any other battery packs may create a risk of injury and fire.
- c) When battery pack is not in use, keep it away from other metal objects, like paper clips, coins, keys, nails, screws or other small metal objects, that can make a connection from one terminal to another.
Shorting the battery terminals together may cause burns or a fire.
- d) Under abusive conditions, liquid may be ejected from the battery; avoid contact. If contact accidentally occurs, flush with water. If liquid contacts eyes, additionally seek medical help.
Liquid ejected from the battery may cause irritation or burns.
- 6) Service
- a) Have your power tool serviced by a qualified repair person using only identical replacement parts.
This will ensure that the safety of the power tool is maintained.

PRECAUTION

Keep children and infirm persons away.

When not in use, tools should be stored out of reach of children and infirm persons.

SAFETY WARNINGS COMMON FOR GRINDING OR ABRASIVE CUTTING-OFF OPERATIONS

- a) This power tool is intended to function as a grinder or cut-off tool. Read all safety warnings, instructions, illustrations and specifications provided with this power tool.
Failure to follow all instructions listed below may result in electric shock, fire and/or serious injury.
- b) Operations such as sanding, wire brushing or polishing are not recommended to be performed with this power tool.
Operations for which the power tool was not designed may create a hazard and cause personal injury.
- c) Do not use accessories which are not specifically designed and recommended by the tool manufacturer.
Just because the accessory can be attached to your power tool, it does not assure safe operation.
- d) The rated speed of the accessory must be at least equal to the maximum speed marked on the power tool.
Accessories running faster than their rated speed can break and fly apart.
- e) The outside diameter and the thickness of your accessory must be within the capacity rating of your power tool.
Incorrectly sized accessories cannot be adequately guarded or controlled.
- f) Threaded mounting of accessories must match the grinder spindle thread. For accessories mounted by flanges, the arbour hole of the accessory must fit the locating diameter of the flange.
Accessories that do not match the mounting hardware of the power tool will run out of balance, vibrate excessively and may cause loss of control.
- g) Do not use a damaged accessory. Before each use inspect the accessory such as abrasive wheels for chips and cracks, backing pad for cracks, tear or excess wear, wire brush for loose or cracked wires. If power tool or accessory is dropped, inspect for damage or install an undamaged accessory. After inspecting and installing an accessory, position yourself and bystanders away from the plane of the rotating accessory and run the power tool at maximum no-load speed for one minute.
Damaged accessories will normally break apart during this test time.
- h) Wear personal protective equipment. Depending on application, use face shield, safety goggles or safety glasses. As appropriate, wear dust mask, hearing protectors, gloves and workshop apron capable of stopping small abrasive or workpiece fragments.
The eye protection must be capable of stopping flying debris generated by various operations. The dust mask or respirator must be capable of filtering particles generated by your operation. Prolonged exposure to high intensity noise may cause hearing loss.
- i) Keep bystanders a safe distance away from work area. Anyone entering the work area must wear personal protective equipment.
Fragments of workpiece or of a broken accessory may fly away and cause injury beyond immediate area of operation.
- j) Hold the power tool by insulated gripping surfaces only, when performing an operation where the cutting tool may contact hidden wiring.
Contact with a "live" wire will also make exposed metal parts of the power tool "live" and could give the operator an electric shock.
- k) Position the cord clear of the spinning accessory.
If you lose control, the cord may be cut or snagged and your hand or arm may be pulled into the spinning accessory.
- l) Never lay the power tool down until the accessory has come to a complete stop.
The spinning accessory may grab the surface and pull the power tool out of your control.
- m) Do not run the power tool while carrying it at your side.
Accidental contact with the spinning accessory could snag your clothing, pulling the accessory into your body.
- n) Regularly clean the power tool's air vents.
The motor's fan will draw the dust inside the housing and excessive accumulation of powdered metal may cause electrical hazards.
- o) Do not operate the power tool near flammable materials.
Sparks could ignite these materials.
- p) Do not use accessories that require liquid coolants.
Using water or other liquid coolants may result in electrocution or shock.

KICKBACK AND RELATED WARNINGS

Kickback is a sudden reaction to a pinched or snagged rotating wheel, backing pad, brush or any other accessory. Pinching or snagging causes rapid stalling of the rotating accessory which in turn causes the uncontrolled power tool to be forced in the direction opposite of the accessory's rotation at the point of the binding.
For example, if an abrasive wheel is snagged or pinched by the workpiece, the edge of the wheel that is entering into the pinch point can dig into the surface of the material causing the wheel to climb out or kick out. The wheel may either jump

English

toward or away from the operator, depending on direction of the wheel's movement at the point of pinching.

Abrasive wheels may also break under these conditions.

Kickback is the result of power tool misuse and/or incorrect operating procedures or conditions and can be avoided by taking proper precautions as given below.

- a) **Maintain a firm grip on the power tool and position your body and arm to allow you to resist kickback forces. Always use auxiliary handle, if provided, for maximum control over kickback or torque reaction during start-up.**
The operator can control torque reactions or kickback forces, if proper precautions are taken.
- b) **Never place your hand near the rotating accessory. Accessory may kickback over your hand.**
- c) **Do not position your body in the area where power tool will move if kickback occurs.**
Kickback will propel the tool in direction opposite to the wheel's movement at the point of snagging.
- d) **Use special care when working corners, sharp edges etc. Avoid bouncing and snagging the accessory.**
Corners, sharp edges or bouncing have a tendency to snag the rotating accessory and cause loss of control or kickback.
- e) **Do not attach a saw chain woodcarving blade or toothed saw blade.**
Such blades create frequent kickback and loss of control.

SAFETY WARNINGS SPECIFIC FOR GRINDING AND ABRASIVE CUTTING-OFF OPERATIONS

- a) **Use only wheel types that are recommended for your power tool and the specific guard designed for the selected wheel.**
Wheels for which the power tool was not designed cannot be adequately guarded and are unsafe.
- b) **The grinding surface of centre depressed wheels must be mounted below the plane of the guard lip.**
An improperly mounted wheel that projects through the plane of the guard lip cannot be adequately protected.
- c) **The guard must be securely attached to the power tool and positioned for maximum safety, so the least amount of wheel is exposed towards the operator.**
The guard helps to protect the operator from broken wheel fragments, accidental contact with wheel and sparks that could ignite clothing.
- d) **Wheels must be used only for recommended applications. For example: do not grind with the side of cut-off wheel.**
Abrasive cut-off wheels are intended for peripheral grinding, side forces applied to these wheels may cause them to shatter.
- e) **Always use undamaged wheel flanges that are of correct size and shape for your selected wheel.**
Proper wheel flanges support the wheel thus reducing the possibility of wheel breakage. Flanges for cut-off wheels may be different from grinding wheel flanges.
- f) **Do not use worn down wheels from larger power tools.**
Wheel intended for larger power tool is not suitable for the higher speed of a smaller tool and may burst.

ADDITIONAL SAFETY WARNINGS SPECIFIC FOR ABRASIVE CUTTING-OFF OPERATIONS

- a) **Do not "jam" the cut-off wheel or apply excessive pressure. Do not attempt to make an excessive depth of cut.**
Overstressing the wheel increases the loading and susceptibility to twisting or binding of the wheel in the cut and the possibility of kickback or wheel breakage.
- b) **Do not position your body in line with and behind the rotating wheel.**
When the wheel, at the point of operation, is moving away from your body, the possible kickback may propel the spinning wheel and the power tool directly at you.
- c) **When wheel is binding or when interrupting a cut for any reason, switch off the power tool and hold the power tool motionless until the wheel comes to a complete stop. Never attempt to remove the cut-off wheel from the cut while the wheel is in motion otherwise kickback may occur.**
Investigate and take corrective action to eliminate the cause of wheel binding.
- d) **Do not restart the cutting operation in the workpiece. Let the wheel reach full speed and carefully re-enter the cut.**
The wheel may bind, walk up or kickback if the power tool is restarted in the workpiece.
- e) **Support panels or any oversized workpiece to minimize the risk of wheel pinching and kickback.**
Large workpieces tend to sag under their own weight. Supports must be placed under the workpiece near the line of cut and near the edge of the workpiece on both sides of the wheel.
- f) **Use extra caution when making a "pocket cut" into existing walls or other blind areas.**
The protruding wheel may cut gas or water pipes, electrical wiring or objects that can cause kickback.

GENERAL SAFETY INSTRUCTIONS FOR CORDLESS DISC GRINDERS

- Check that speed marked on the wheel is equal to or greater than the rated speed of the grinder;
- Ensure that the wheel dimensions are compatible with the grinder;
- Abrasive wheels shall be stored and handled with care in accordance with manufacturer's instructions;
- Inspect the grinding wheel before use, do not use chipped, cracked or otherwise defective products;
- Ensure that mounted wheels and points are fitted in accordance with the manufacturer's instructions;
- Ensure that blotters are used when they are provided with the bonded abrasive product and when they are required;
- Ensure that the abrasive product is correctly mounted and tightened before use and run the tool at no-load for 30 seconds in a safe position, stop immediately if there is considerable vibration or if other defects are detected. If this condition occurs, check the machine to determine the cause;
- If a guard is equipped with the tool never use the tool without such a guard;
- When using a abrasive cutting wheel, be sure to remove the standard accessory wheel guard and attach the wheel guard with side guard (sold separately) (Fig. 5);
- Do not use separate reducing bushings or adapters to adapt large hole abrasive wheels;
- For tools intended to be fitted with threaded hole wheel, ensure that the thread in the wheel is long enough to accept the spindle length;

- Check that the work piece is properly supported;
- Do not use cutting off wheel for side grinding;
- Ensure that sparks resulting from use do not create a hazard e.g. do not hit persons, or ignite flammable substances;
- Ensure that ventilation openings are kept clear when working in dusty conditions, if it should become necessary to clear dust, first disconnect the tool from the mains supply (use non metallic objects) and avoid damaging internal parts;
- Always use eye and ear protection. Other personal protective equipment such as dust mask, gloves, helmet and apron should be worn;
- Pay attention to the wheel that continues to rotate after the tool is switched off.
- Do not allow foreign matter to enter the hole for connecting the rechargeable battery.
- Never disassemble the rechargeable battery and charger.
- Never short-circuit the rechargeable battery. Shortcircuiting the battery will cause a great electric current and overheat. It results in burn or damage to the battery.
- Do not dispose of the battery in fire. If the battery is burnt, it may explode.
- Do not insert object into the air ventilation slots of the charger. Inserting metal objects or inflammables into the charger air ventilation slots will result in electrical shock hazard or damaged charger.
- Bring the battery to the shop from which it was purchased as soon as the post-charging battery life becomes too short for practical use. Do not dispose of the exhausted battery.

ADDITIONAL SAFETY WARNINGS

1. Ensure that the depressed center wheel to be utilized is the correct type and free of cracks or surface defects. Also ensure that the depressed center wheel is properly mounted and the wheel nut is securely tightened.
2. Confirm that the push button is disengaged by pushing push button two or three times before switching the power tool on.
3. To prolong the life of the machine and ensure a first class finish, it is important that the machine should not be overloaded by applying too much pressure. In most applications, the weight of the machine alone is sufficient for effective grinding. Too much pressure will result in reduced rotational speed, inferior surface finish, and overloading which could reduce the life of the machine.
4. The wheel continues to rotate after the tool is switched off.
After switching off the machine, do not put it down until the depressed center wheel has come to a complete stop. Apart from avoiding serious accidents, this precaution will reduce the amount of dust and swarf sucked into the machine.
5. When the machine is not use, the power source should be disconnected.
6. Be sure to switch OFF and disconnect the attachment plug from the receptacle to avoid a serious accident before the depressed center wheel is assembling and disassembling.
7. Be careful of brake kickback.
This cordless disc grinder features an electric brake that functions when the switch is released. As there is some kickback when the brake functions, be sure to hold the main body securely.
8. Do not use the product if the tool or the battery terminals (battery mount) are deformed.
Installing the battery could cause a short circuit that could result in smoke emission or ignition.

9. Keep the tool's terminals (battery mount) free of swarf and dust.
 - Prior to use, make sure that swarf and dust have not collected in the area of the terminals.
 - During use, try to avoid swarf or dust on the tool from falling on the battery.
 - When suspending operation or after use, do not leave the tool in an area where it may be exposed to falling swarf or dust.
Doing so could cause a short circuit that could result in smoke emission or ignition.

PRECAUTIONS FOR BATTERY AND CHARGER

1. Always charge the battery at an ambient temperature of -10–40°C. A temperature of less than -10°C will result in over charging which is dangerous. The battery cannot be charged at a temperature greater than 40°C.
The most suitable temperature for charging is that of 20–25°C.
2. Do not use the charger continuously.
When one charging is completed, leave the charger for about 15 minutes before the next charging of battery.
3. Do not allow foreign matter to enter the hole for connecting the rechargeable battery.
4. Never disassemble the rechargeable battery or charger.
5. Never short-circuit the rechargeable battery.
Short-circuiting the battery will cause a great electric current and overheat. It results in burn or damage to the battery.
6. Do not dispose of the battery in fire.
If the battery is burnt, it may explode.
7. Using an exhausted battery will damage the charger.
8. Bring the battery to the shop from which it was purchased as soon as the post-charging battery life becomes too short for practical use. Do not dispose of the exhausted battery.
9. Do not insert objects into the air ventilation slots of the charger.
Inserting metal objects or flammable into the charger air ventilation slots will result in an electrical shock hazard or damage to the charger.

CAUTION ON LITHIUM-ION BATTERY

To extend the lifetime, the lithium-ion battery equips with the protection function to stop the output.

In the cases of 1 to 3 described below, when using this product, even if you are pulling the switch, the motor may stop. This is not the trouble but the result of protection function.

1. When the battery power remaining runs out, the motor stops.
In such a case, charge it up immediately.
2. If the tool is overloaded, the motor may stop. In this case, release the switch of tool and eliminate causes of overloading. After that, you can use it again.
3. If the battery is overheated under overload work, the battery power may stop.
In this case, stop using the battery and let the battery cool. After that, you can use it again.

Furthermore, please heed the following warning and caution.

WARNING

In order to prevent any battery leakage, heat generation, smoke emission, explosion and ignition beforehand, please be sure to heed the following precautions.

1. Make sure that swarf and dust do not collect on the battery.
- During work make sure that swarf and dust do not fall on the battery.

English

- Make sure that any swarf and dust falling on the power tool during work do not collect on the battery.
- Do not store an unused battery in a location exposed to swarf and dust.
- Before storing a battery, remove any swarf and dust that may adhere to it and do not store it together with metal parts (screws, nails, etc.).
- 2. Do not pierce battery with a sharp object such as a nail, strike with a hammer, step on, throw or subject the battery to severe physical shock.
- 3. Do not use an apparently damaged or deformed battery.
- 4. Do not use the battery in reverse polarity.
- 5. Do not connect directly to an electrical outlets or car cigarette lighter sockets.
- 6. Do not use the battery for a purpose other than those specified.
- 7. If the battery charging fails to complete even when a specified recharging time has elapsed, immediately stop further recharging.
- 8. Do not put or subject the battery to high temperatures or high pressure such as into a microwave oven, dryer, or high pressure container.
- 9. Keep away from fire immediately when leakage or foul odor are detected.
- 10. Do not use in a location where strong static electricity generates.
- 11. If there is battery leakage, foul odor, heat generated, discolored or deformed, or in any way appears abnormal during use, recharging or storage, immediately remove it from the equipment or battery charger, and stop use.
- 12. Do not immerse the battery or allow any fluids to flow inside. Conductive liquid ingress, such as water, can cause damage resulting in fire or explosion. Store your battery in a cool, dry place, away from combustible and flammable items. Corrosive gas atmospheres must be avoided.

CAUTION

1. If liquid leaking from the battery gets into your eyes, do not rub your eyes and wash them well with fresh clean water such as tap water and contact a doctor immediately.
If left untreated, the liquid may cause eye-problems.
2. If liquid leaks onto your skin or clothes, wash well with clean water such as tap water immediately.
There is a possibility that this can cause skin irritation.
3. If you find rust, foul odor, overheating, discolor, deformation, and/or other irregularities when using the battery for the first time, do not use and return it to your supplier or vendor.

WARNING

If a conductive foreign matter enters in the terminal of lithium ion battery, the battery may be shorted, causing fire. When storing the lithium ion battery, obey surely the rules of following contents.

- Do not place conductive debris, nail and wires such as iron wire and copper wire in the storage case.
- To prevent shorting from occurring, load the battery in the tool or insert securely the battery cover for storing until the ventilator is not seen.

REGARDING LITHIUM-ION BATTERY TRANSPORTATION

When transporting a lithium-ion battery, please observe the following precautions.

WARNING

Notify the transporting company that a package contains a lithium-ion battery, inform the company of its power output and follow the instructions of the transportation company when arranging transport.

- Lithium-ion batteries that exceed a power output of 100Wh are considered to be in the freight classification of Dangerous Goods and will require special application procedures.
- For transportation abroad, you must comply with international law and the rules and regulations of the destination country.
- If the BSL36B18 is installed in the power tool, the power output will exceed 100 Wh and the unit will be classified as Dangerous Goods for freight classification.

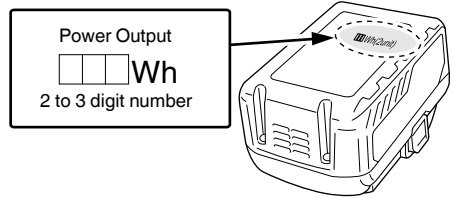

USB DEVICE CONNECTION PRECAUTIONS (UC18YSL3)

When an unexpected problem occurs, the data in a USB device connected to this product may be corrupted or lost. Always make sure to back up any data contained in the USB device prior to use with this product.

Please be aware that our company accepts absolutely no responsibility for any data stored in a USB device that is corrupted or lost, nor for any damage that may occur to a connected device.

WARNING





- Prior to use, check the connecting USB cable for any defect or damage.
Using a defective or damaged USB cable can cause smoke emission or ignition.
- When the product is not being used, cover the USB port with the rubber cover.
Buildup of dust etc. in the USB port can cause smoke emission or ignition.

NOTE







- There may be an occasional pause during USB recharging.
- When a USB device is not being charged, remove the USB device from the charger.
Failure to do so may not only reduce the battery life of a USB device, but may also result in unexpected accidents.
- It may not be possible to charge some USB devices, depending on the type of device.

NAMES OF PARTS (Fig. 1 – Fig. 15)

①	Motor	⑩	Battery level indicator switch
②	Nameplate	⑪	Battery level indicator lamp
③	Lock pin	⑫	Lever
④	Side handle	⑬	Hex. bar wrench
⑤	Gear cover	⑭	Wheel washer (E)
⑥	Depressed center wheel	⑮	Wheel nut
⑦	M5 hex. socket bolt	⑯	Wrench
⑧	Wheel guard	⑰	With side guard
⑨	Filter	⑱	Abrasive cutting wheel
⑩	Switch lock	⑲	Lock lever
⑪	Switch	⑳	Mode indicator lamp
⑫	Auto mode indicator switch	㉑	Rubber cover
⑬	Battery	㉒	USB port
⑭	Latch	㉓	USB cable
⑮	Charge indicator lamp		

	Switching locks to the "ON" position
	Disconnect the battery
	Warning
	Remaining battery indicator switch







Battery

	Lights ; The battery remaining power is over 75%
	Lights ; The battery remaining power is 50% – 75%.
	Lights ; The battery remaining power is 25% – 50%.
	Lights ; The battery remaining power is less than 25%
	Blinks ; The battery remaining power is nearly empty. Recharge the battery soonest possible.
	Blinks ; Output suspended due to high temperature. Remove the battery from the tool and allow it to fully cool down.
	Blinks ; Output suspended due to failure or malfunction. The problem may be the battery so please contact your dealer.

SYMBOLS

WARNING

The following show symbols used for the machine.
Be sure that you understand their meaning before use.

	G3623DA: Cordless Disc Grinder
	To reduce the risk of injury, user must read instruction manual.
	Always wear eye protection.
	Only for EU countries Do not dispose of electric tools together with household waste material! In observance of European Directive 2012/19/EU on waste electrical and electronic equipment and its implementation in accordance with national law, electric tools that have reached the end of their life must be collected separately and returned to an environmentally compatible recycling facility.
V	Rated voltage
n	Rated speed
n ₀	No-load rotation speed
min ⁻¹	Revolution or reciprocations per minute
	Switching ON
	Switching OFF

STANDARD ACCESSORIES

In addition to the main unit (1 unit), the package contains the accessories listed on page 291.

Standard accessories are subject to change without notice.

APPLICATIONS

- Removal of casting fin and finishing of various types of steel, bronze and aluminum materials and castings.
- Grinding of welded sections or sections cut by means of a cutting torch.
- Grinding of synthetic resins, slate, brick, marble, etc.

SPECIFICATIONS

1. Power tool

		Model	G3623DA
Voltage			36 V
Rated speed			5300 min ⁻¹ Auto mode: 3200 min ⁻¹
Wheel	Outer dia.		230 mm
	Hole dia.		22.23 mm
	Thickness		6 mm
Peripheral speed			80 m/s
Battery available for this tool*			BSL36B18
Weight**			4.9 kg

English

* Existing batteries (BSL3660/3620/3626, BSL18xx series, etc.) and AC/DC adapter (ET36A) cannot be used with this tool.

** Weight: According to EPTA-Procedure 01/2003

NOTE

Due to HIKOKI's continuing program of research and development, the specifications herein are subject to change without prior notice.

Electronic control

- **Soft start**
Reduces recoil against the operator by managing the number of rotations during startup.
- **Braking Function**
Brake is activated when the switch is turned off, stopping the motor's rotation.
- **Overload protection**
This protection feature cuts off the power to the motor in the event of overloading of motor or a conspicuous reduction in rotational speed during operation.
When the overload protection feature has been activated, the motor may stop.
In this case, release the tool switch and eliminate causes of overloading.
After that you can use it again.
- **Overheat protection**
This protection feature cuts off the power to the motor and stops the power tool in the event of overheating of motor during operation.
When the overheat protection feature has been activated, the motor may stop.
In this case, release the tool switch and cool it down in a few minutes.
After that you can use it again.
- **Restart prevention function**
When the power is still switched on, the tool will not restart when a battery is installed. This function can be canceled once the tool is switched off.

2. Battery

Model	BSL36B18
Voltage	36 V / 18 V (Automatic Switching*)
Battery capacity	4.0 Ah / 8.0 Ah (Automatic Switching*)
Available cordless products**	Multi volt series, 18V product
Available charger	Sliding charger for lithium ion batteries

* The tool itself will automatically switch over.

** Please see our general catalogue for details.

3. Charger











Model	UC18YSL3
Charging voltage	14.4 V – 18 V
Weight	0.6 kg

CHARGING

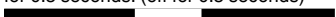
Before using the power tool, charge the battery as follows.

1. **Connect the charger's power cord to the receptacle.**
When connecting the plug of the charger to a receptacle, the charge indicator lamp will blink in red (At 1- second intervals).
2. **Insert the battery into the charger.**
Firmly insert the battery into the charger as shown in **Fig. 3** (on page 2).
3. **Charging**
When inserting a battery in the charger, the charge indicator lamp will blink in blue.
When the battery becomes fully recharged, the charge indicator lamp will light up in green. (See **Table 1**)
 - (1) Charge indicator lamp indication
The indications of the charge indicator lamp will be as shown in **Table 1**, according to the condition of the charger or the rechargeable battery.

Table 1

Indications of the charge indicator lamp				
Charge indicator lamp (RED / BLUE / GREEN / PURPLE)	Before charging	Blinks (RED) 	Lights for 0.5 seconds. Does not light for 0.5 seconds. (off for 0.5 seconds) 	Plugged into power source
	While charging	Blinks (BLUE) 	Lights for 0.5 seconds. Does not light for 1 second. (off for 1 second) 	Battery capacity at less than 50%
		Blinks (BLUE) 	Lights for 1 second. Does not light for 0.5 seconds. (off for 0.5 seconds) 	Battery capacity at less than 80%
		Lights (BLUE) 	Lights continuously	Battery capacity at more than 80%
	Charging complete	Lights (GREEN) 	Lights continuously (Continuous buzzer sound: about 6 seconds)	
	Overheat standby	Blinks (RED) 	Lights for 0.3 seconds. Does not light for 0.3 seconds. (off for 0.3 seconds) 	Battery overheated. Unable to charge. (Charging will commence when battery cools)
	Charging impossible	Flickers (PURPLE) 	Lights for 0.1 seconds. Does not light for 0.1 seconds.  (Intermittent buzzer sound: about 2 seconds)	Malfunction in the battery or the charger

- (2) Regarding the temperatures and charging time of the rechargeable battery
The temperatures and charging time will become as shown in **Table 2**.

Table 2

Charger		UC18YSL3					
Battery	Type of battery	Li-ion					
	Temperatures at which the battery can be recharged	0°C – 50°C					
	Charging voltage	V	14.4		18		
	Charging time, approx. (At 20°C)	min.	BSL14xx series		BSL18xx series		Multi volt series
			(4 cells)	(8 cells)	(5 cells)	(10 cells)	(10 cells)
		BSL1415S : 15 BSL1415 : 15 BSL1415X : 15 BSL1420 : 20 BSL1425 : 25 BSL1430C : 30	BSL1430 : 20 BSL1440 : 26 BSL1450 : 32 BSL1460 : 38	BSL1815S : 15 BSL1815 : 15 BSL1815X : 15 BSL1820 : 20 BSL1825 : 25 BSL1830C : 30	BSL1830 : 20 BSL1840 : 26 BSL1850 : 32 BSL1860 : 38	BSL36A18 : 32 BSL36B18 : 52	
USB	Charging voltage	V	5				
	Charging current	A	2				

NOTE

The recharging time may vary according to the ambient temperature and power source voltage.

4. Disconnect the charger's power cord from the receptacle.

5. Hold the charger firmly and pull out the battery.

NOTE

Be sure to pull out the battery from the charger after use, and then keep it.

Regarding electric discharge in case of new batteries, etc.

As the internal chemical substance of new batteries and batteries that have not been used for an extended period is not activated, the electric discharge might be low when using them the first and second time. This is a temporary phenomenon, and normal time required for recharging will be restored by recharging the batteries 2 – 3 times.

How to make the batteries perform longer.

- (1) Recharge the batteries before they become completely exhausted.
When you feel that the power of the tool becomes weaker, stop using the tool and recharge its battery. If you continue to use the tool and exhaust the electric current, the battery may be damaged and its life will become shorter.
- (2) Avoid recharging at high temperatures.
A rechargeable battery will be hot immediately after use. If such a battery is recharged immediately after use, its internal chemical substance will deteriorate, and the battery life will be shortened. Leave the battery and recharge it after it has cooled for a while.

CAUTION

- If the battery is charged while it is heated because it has been left for a long time in a location subject to direct sunlight or because the battery has just been used, the charge indicator lamp of the charger lights for 0.3 seconds, does not light for 0.3 seconds (off for 0.3 seconds). In such a case, first let the battery cool, then start charging.

- When the charge indicator lamp flickers (at 0.2-second intervals), check for and take out any foreign objects in the charger's battery connector. If there are no foreign objects, it is probable that the battery or charger is malfunctioning. Take it to your authorized Service Center.
- Since the built-in micro computer takes about 3 seconds to confirm that the battery being charged with UC18YSL3 is taken out, wait for a minimum of 3 seconds before reinserting it to continue charging. If the battery is reinserted within 3 seconds, the battery may not be properly charged.

MOUNTING AND OPERATION

Action	Figure	Page
Removing and inserting the battery	2	2
Charging	3	2
Remaining battery indicator	4	2
Fitting and adjusting the wheel guard	5	2
Fixing the side handle	6	3
Assembling depressed center wheel*1	7	3
Assembling cutting wheel*1	8	3
Switch operation	9-a	4
Switch operation (with Lock-on)*2	9-b	4
Adjusting the number of revolution*3	10	4
Grinding angle and grinding method	11	4
Detaching the filter	12	5
Charging a USB device from a electrical outlet	13-a	5
Charging a USB device and battery from a electrical outlet	13-b	5

English

How to recharge USB device	14	5
When charging of USB device is completed	15	5
Selecting accessories	—	292

*1 WARNING

Before use, be sure to tighten the wheel nut with the included wrench.

Failure to tighten could result in the wheel nut loosening when the brake is activated during a stop.

NOTE

The wheel washer is specifically for this product. Do not use it for any other product.

*2 Subject to change depending on area.

*3 About the Mode change function and Mode display lamp

With the storage battery installed to the main unit and the unit switched on, pressing the Mode Change switch will switch the operation mode to auto mode. While in Auto Mode, the Mode display lamp will remain lit.

- With Auto Mode, you can lower noise and vibration by lowering the maximum number of revolutions while in a no-load state.

While in Auto Mode, the number of revolutions will be raised if the load becomes greater during operation.

On the other hand, the number of revolutions will be lowered if the load decreases during operation.

- This product features a protection function. When the protection function mentioned below is activated, the mode display lamp will flash.

[Overload Protection Function]

Operation is stopped because of an overload.

Try operating the unit once again when the cause of the overload has been removed.

[Temperature Protection Function]

Operation is stopped because the unit is overheated.

Cool the unit in a location that is shaded and well-ventilated.

Try operating the unit once again after it has sufficiently cooled.

MAINTENANCE AND INSPECTION

1. Inspecting the depressed center wheel

Ensure that the depressed center wheel is free of cracks and surface defects.

2. Inspecting the mounting screws

Regularly inspect all mounting screws and ensure that they are properly tightened. Should any of the screws be loose, retighten them immediately. Failure to do so could result in serious hazard.

3. Maintenance of the motor

The motor unit winding is the very "heart" of the power tool. Exercise due care to ensure the winding does not become damaged and/or wet with oil or water.

4. Inspection of terminals (tool and battery)

Check to make sure that swarf and dust have not collected on the terminals.

On occasion check prior, during and after operation.

CAUTION

Remove any swarf or dust which may have collected on the terminals.

Failure to do so may result in malfunction.

5. Cleaning on the outside

When the cordless disc grinder is stained, wipe with a soft dry cloth or a cloth moistened with soapy water. Do not use chloric solvents, gasoline or paint thinner, for they melt plastics.

6. Cleaning the filter

After use, detach the filter and remove any grime or dust from the screen with an airgun or other tool. (Fig. 12)

NOTE

- To clear the unit of grime or dust, periodically run the motor in a no-load state and blow dry air into the ventilation hole with the filter removed.

Accumulation of grime or dust accumulates in the motor can cause damage.

- After cleaning, make sure to securely attach the filter.

7. Storage

Store the cordless disc grinder in a place in which the temperature is less than 40°C, and out of reach of children.

NOTE

Storing lithium-ion batteries.

Make sure the lithium-ion batteries have been fully charged before storing them.

Prolonged storage (3 months or more) of batteries with a low charge may result in performance deterioration, significantly reducing battery usage time or rendering the batteries incapable of holding a charge.

However, significantly reduced battery usage time may be recovered by repeatedly charging and using the batteries two to five times.

If the battery usage time is extremely short despite repeated charging and use, consider the batteries dead and purchase new batteries.

CAUTION

In the operation and maintenance of power tools, the safety regulations and standards prescribed in each country must be observed.

Important notice on the batteries for the HiKOKI cordless power tools

Please always use one of our designated genuine batteries. We cannot guarantee the safety and performance of our cordless power tool when used with batteries other than these designated by us, or when the battery is disassembled and modified (such as disassembly and replacement of cells or other internal parts).

GUARANTEE

We guarantee HiKOKI Power Tools in accordance with statutory/country specific regulation. This guarantee does not cover defects or damage due to misuse, abuse, or normal wear and tear. In case of complaint, please send the Power Tool, undismantled, with the GUARANTEE CERTIFICATE found at the end of this Handling instruction, to a HiKOKI Authorized Service Center.

Information concerning airborne noise and vibration

The measured values were determined according to EN60745 and declared in accordance with ISO 4871.

Measured A-weighted sound power level: 96 dB (A).
 Measured A-weighted sound pressure level: 85 dB (A).
 Uncertainty K : 3 dB (A).

Wear hearing protection.

Vibration total values (triax vector sum) determined according to EN60745.

Surface grinding:
 Vibration emission value $a_{h, AG} = 5.9 \text{ m/s}^2$
 Uncertainty K = 1.5 m/s^2

The declared vibration total value has been measured in accordance with a standard test method and may be used for comparing one tool with another.

It may also be used in a preliminary assessment of exposure.

WARNING

- The vibration emission during actual use of the power tool can differ from the declared total value depending in the ways in which the tool is used.
- Identify safety measures to protect the operator that are based on an estimation of exposure in the actual conditions of use (taking account of all parts of the operating cycle such as the times when the tool is switched off and when it is running idle in addition to the trigger time).

NOTE

Due to HIKOKI's continuing program of research and development, the specifications herein are subject to change without prior notice.

TROUBLESHOOTING

Use the inspections in the table below if the tool does not operate normally. If this does not remedy the problem, consult your dealer or the HIKOKI Authorized Service Center.

1. Power tool

Symptom	Possible cause	Remedy
Tool doesn't run	No remaining battery power	Charge the battery.
	Battery isn't fully installed.	Push the battery in until you hear a click.
	Foreign matter is keeping the lock pin pressed down.	Remove the foreign matter from the lock pin.
	The battery is installed while the switch is turned ON.	Turn the switch OFF and then ON again.
Tool suddenly stopped	Tool was overburdened	Get rid of the problem causing the overburden.
	Overload protection is in operation.	
	The battery is overheated.	Let the battery cool down.
Abnormal noise. Grinding wheel shakes	Wheel nut is loose.	Fully tighten the wheel nut.
	The wheel nut, wheel rusher, grinding wheel, etc. are improperly installed facing the wrong direction.	Check the installed direction and correctly install the parts.
	Foreign matter is caught between the wheel nut, wheel washer, grinding wheel, etc.	Remove the foreign matter.
Brake doesn't operate properly.	Main unit may be at fault.	Immediately discontinue use and contact your dealer for repairs.
Battery cannot be installed	Attempting to install a battery other than that specified for the tool.	Please install a multi volt type battery.

English

2. Charger

Symptom	Possible cause	Remedy
The charge indicator lamp rapidly flickers purple, and battery charging doesn't begin.	The battery is not inserted all the way.	Insert the battery firmly.
	There is foreign matter in the battery terminal or where the battery is attached.	Remove the foreign matter.
The charge indicator lamp blinks red, and battery charging doesn't begin.	The battery is not inserted all the way.	Insert the battery firmly.
	The battery is overheated.	If left alone, the battery will automatically begin charging if its temperature decreases, but this may reduce battery life. It is recommended that the battery be cooled in a well-ventilated location away from direct sunlight before charging it.
Battery usage time is short even though the battery is fully charged.	The battery's life is depleted.	Replace the battery with a new one.
The battery takes a long time to charge.	The temperature of the battery, the charger, or the surrounding environment is extremely low.	Charge the battery indoors or in another warmer environment.
	The charger's vents are blocked, causing its internal components to overheat.	Avoid blocking the vents.
	The cooling fan is not running.	Contact a HiKOKI Authorized Service Center for repairs.
The USB power lamp has switched off and the USB device has stopped charging.	The battery's capacity has become low.	Replace the battery with one that has capacity remaining.
		Plug the charger's power plug into an electric socket.
USB power lamp does not switch off even though the USB device has finished charging.	The USB power lamp lights up green to indicate that USB charging is possible.	This is not a malfunction.
It is unclear what the charging status of a USB device is, or whether its charging is complete.	The USB power lamp does not switch off even when charging is complete.	Examine the USB device that is charging to confirm its charging status.
Charging of a USB device pauses midway.	The charger was plugged into an electrical socket while the USB device was being charged using the battery as the power source.	This is not a malfunction. The charger pauses USB charging for about 5 seconds when it is differentiating between power sources.
	A battery was inserted into the charger while the USB device was being charged using a power socket as the power source.	
Charging of the USB device pauses midway when the battery and the USB device are being charged at the same time.	The battery has become fully charged.	This is not a malfunction. The charger pauses USB charging for about 5 seconds while it checks whether the battery has successfully completed charging.
Charging of the USB device doesn't start when the battery and the USB device are being charged at the same time.	The remaining battery capacity is extremely low.	This is not a malfunction. When the battery capacity reaches a certain level, USB charging automatically begins.

ALLGEMEINE SICHERHEITSHINWEISE FÜR ELEKTROGERÄTE

⚠️ WARNUNG

Lesen Sie sämtliche Sicherheitshinweise und Anweisungen durch.

Wenn die Warnungen und Anweisungen nicht befolgt werden, kann es zu Stromschlag, Brand und/oder ernsthaften Verletzungen kommen.

Bitte bewahren Sie alle Warnhinweise und Anweisungen zum späteren Nachschlagen auf.

Der Begriff „Elektrowerkzeug“ bezieht sich in den Warnhinweisen auf Elektrowerkzeuge mit Netz-(schnurgebunden) oder Akkubetrieb (schnurlos).

1) Sicherheit im Arbeitsbereich

- a) Sorgen Sie für einen sauberen und gut ausgeleuchteten Arbeitsbereich.

Zugestellte oder dunkle Bereiche ziehen Unfälle förmlich an.

- b) Verwenden Sie Elektrowerkzeuge niemals an Orten, an denen Explosionsgefahr besteht, wie zum Beispiel in der Nähe von leicht entflammaren Flüssigkeiten, Gasen oder Stäuben.

Bei der Arbeit mit Elektrowerkzeugen kann es zu Funkenbildung kommen, wodurch sich Stäube oder Dämpfe entzünden können.

- c) Sorgen Sie bei der Arbeit mit Elektrowerkzeugen dafür, dass sich keine Zuschauer (insbesondere Kinder) in der Nähe befinden.

Wenn Sie abgelenkt werden, können Sie die Kontrolle über das Werkzeug verlieren.

2) Elektrische Sicherheit

- a) Elektrowerkzeuge müssen mit passender Stromversorgung betrieben werden.

Nehmen Sie niemals irgendwelche Änderungen am Anschlussstecker vor.

Verwenden Sie bei Elektrowerkzeugen mit Schutzkontakt (geerdet) niemals Adapterstecker.

Stecker im Originalzustand und passende Steckdosen reduzieren das Stromschlagrisiko.

- b) Vermeiden Sie Körperkontakt mit geerdeten Gegenständen wie Rohrleitungen, Heizungen, Herden oder Kühlschränken.

Bei Körperkontakt mit geerdeten Gegenständen besteht ein erhöhtes Stromschlagrisiko.

- c) Setzen Sie Elektrowerkzeuge niemals Regen oder sonstiger Feuchtigkeit aus.

Wenn Flüssigkeiten in ein Elektrowerkzeug eindringen, erhöht sich das Stromschlagrisiko.

- d) Verwenden Sie das Anschlusskabel nicht missbräuchlich. Tragen Sie das Elektrowerkzeug niemals am Stromkabel, ziehen Sie es nicht damit heran und ziehen Sie den Stecker nicht an der Anschlusschnur aus der Steckdose.

Halten Sie die Anschlusschnur von Hitzequellen, Öl, scharfen Kanten und beweglichen Teilen fern.

Beschädigte oder verdrehte Anschlusschnüre erhöhen das Stromschlagrisiko.

- e) Verwenden Sie, wenn Sie ein Elektrowerkzeug im Freien benutzen, ein für den Außeneinsatz geeignetes Verlängerungskabel.

Ein für den Außeneinsatz geeignetes Kabel vermindert das Stromschlagrisiko.

- f) Falls sich der Betrieb des Elektrowerkzeugs in feuchter Umgebung nicht vermeiden lässt, verwenden Sie eine Stromversorgung mit Fehlerstromschutzeinrichtung (Residual Current Device, RCD).

Durch den Einsatz einer Fehlerstromschutzeinrichtung wird das Risiko eines elektrischen Schlages reduziert.

3) Persönliche Sicherheit

- a) Bleiben Sie wachsam, achten Sie auf das, was Sie tun, und setzen Sie Ihren Verstand ein, wenn Sie mit Elektrowerkzeugen arbeiten. Benutzen Sie keine Elektrowerkzeuge, wenn Sie müde sind oder unter Einfluss von Drogen, Alkohol oder Medikamenten stehen.

Bei der Arbeit mit Elektrowerkzeugen können bereits kurze Phasen der Unaufmerksamkeit zu schweren Verletzungen führen.

- b) Benutzen Sie eine persönliche Schutzausrüstung. Tragen Sie immer einen Augenschutz.

Schutzausrüstung wie Staubmaske, rutschsichere Sicherheitsschuhe, Schutzhelm und Gehörschutz senken das Verletzungsrisiko bei angemessenem Einsatz.

- c) Vermeiden Sie unbeabsichtigtes Einschalten. Achten Sie darauf, dass sich der Schalter in der Aus- (Off-) Position befindet, ehe Sie das Gerät mit der Stromversorgung und/oder Batteriestromversorgung verbinden, es aufheben oder herumtragen.

Das Herumtragen von Elektrowerkzeugen mit dem Finger am Schalter oder das Herstellen der Stromversorgung bei betätigtem Schalter zieht Unfälle regelrecht an.

- d) Entfernen Sie sämtliche Einstellwerkzeuge (Einstellschlüssel), ehe Sie das Elektrowerkzeug einschalten.

Ein an einem beweglichen Teil des Elektrowerkzeugs angebrachter Schlüssel kann zu Verletzungen führen.

- e) Überstrecken Sie sich nicht. Achten Sie jederzeit darauf, sicher zu stehen und das Gleichgewicht zu bewahren.

Dadurch haben Sie das Elektrowerkzeug in unerwarteten Situationen besser im Griff.

- f) Tragen Sie entsprechende Kleidung. Tragen Sie keine lose Kleidung oder Schmuck. Halten Sie Haar, Kleidung und Handschuhe von beweglichen Teilen fern.

Lose Kleidung, Schmuck oder langes Haar kann von beweglichen Teilen erfasst werden.

- g) Wenn Anschlüsse für Staubabsaug- und -sammelvorrichtungen vorhanden sind, sorgen Sie dafür, dass diese richtig angeschlossen und eingesetzt werden.

Durch Entfernen des Staubes können staubbezogene Gefahren vermindert werden.

4) Einsatz und Pflege von Elektrowerkzeugen

- a) Überansprechen Sie Elektrowerkzeuge nicht. Benutzen Sie das richtige Elektrowerkzeug für Ihren Einsatzzweck.

Das richtige Elektrowerkzeug erledigt seine Arbeit bei bestimmungsgemäßem Einsatz besser und sicherer.

- b) Benutzen Sie das Elektrowerkzeug nicht, wenn es sich nicht am Schalter ein- und ausschalten lässt.

Jedes Elektrowerkzeug, das nicht mit dem Schalter betätigt werden kann, stellt eine Gefahr dar und muss repariert werden.

- c) **Stecken Sie den Stecker der Stromversorgung oder Batteriestromversorgung vom Gerät ab, ehe Sie Einstellarbeiten vornehmen, Zubehörteile tauschen oder das Elektrowerkzeug verstauen.** *Solche präventiven Sicherheitsmaßnahmen verhindern den unbeabsichtigten Anlauf des Elektrowerkzeugs und die damit verbundenen Gefahren.*
- d) **Legern Sie nicht benutzte Elektrowerkzeuge außerhalb der Reichweite von Kindern, lassen Sie nicht zu, dass Personen das Elektrowerkzeug bedienen, die nicht mit dem Werkzeug selbst und/oder diesen Anweisungen vertraut sind.**

Elektrowerkzeuge in ungeschulten Händen sind gefährlich.

- e) **Halten Sie Elektrowerkzeuge instand. Prüfen Sie sie auf Fehlausrichtungen, Leichtgängigkeit beweglicher Teile, Beschädigungen von Teilen und auf jegliche andere Zustände, die sich auf den Betrieb des Elektrowerkzeugs auswirken können.** *Lassen Sie das Elektrowerkzeug bei Beschädigungen reparieren, ehe Sie es benutzen.* *Viele Unfälle mit Elektrowerkzeugen sind auf schlechte Wartung zurückzuführen.*
- f) **Halten Sie Schneidwerkzeuge scharf und sauber.** *Richtig gewartete Schneidwerkzeuge mit scharfen Schneiden bleiben weniger häufig hängen und sind einfacher zu beherrschen.*
- g) **Benutzen Sie Elektrowerkzeuge, Zubehör, Werkzeugspitzen und Ähnliches in Übereinstimmung mit diesen Anweisungen – beachten Sie dabei die jeweiligen Arbeitsbedingungen und die Art der auszuführenden Arbeiten.** *Der Gebrauch des Elektrowerkzeugs für andere als die vorgesehenen Anwendungen kann zu gefährlichen Situationen führen.*

5) Verwendung und Pflege der Batterie

- a) **Laden Sie das Gerät nur mit dem vom Hersteller empfohlenen Ladegerät auf.** *Ein Ladegerät für einen speziellen Batterietyp kann bei Verwendung mit anderen Batterien zu Brandgefahr führen.*
- b) **Verwenden Sie nur die für das Elektrowerkzeug speziell empfohlenen Akkus.** *Eine Verwendung von anderen Batterien kann zu Verletzungen und Bränden führen.*
- c) **Ist der Akku nicht in Gebrauch, achten Sie darauf, dass er nicht mit Metallgegenständen, beispielsweise Büroklammern, Münzen, Schlüsseln, Nägeln, Schrauben oder anderen kleinen Metallgegenständen in Kontakt kommt, da diese Gegenstände einen Kurzschluss der Anschlüsse verursachen können.** *Ein Kurzschluss der Batterieanschlüsse kann zu Verbrennungen oder Bränden führen.*
- d) **Im Falle von missbräuchlichen Bedingungen kann Flüssigkeit aus dem Akku austreten. Vermeiden Sie in diesem Fall jeglichen Kontakt. Sollten Sie dennoch mit der Batterieflüssigkeit in Berührung kommen, waschen Sie die betroffene Stelle gründlich mit Wasser ab. Ist die Flüssigkeit ins Auge geraten, suchen Sie einen Arzt auf.** *Ausgetretene Batterieflüssigkeiten können zu Reizungen oder Verbrennungen führen.*

6) Service

- a) **Lassen Sie Elektrowerkzeuge durch qualifizierte Fachkräfte und nur unter Einsatz passender Originalersatzteile warten.**

Dies sorgt dafür, dass die Sicherheit des Elektrowerkzeugs nicht beeinträchtigt wird.

VORSICHT

Von Kindern und gebrechlichen Personen fernhalten. Werkzeuge sollten bei Nichtgebrauch außerhalb der Reichweite von Kindern und gebrechlichen Personen aufbewahrt werden.

FÜR SCHLEIF- UND TRENNSCHLEIFARBEITEN GELTENDE SICHERHEITSHINWEISE

- a) **Dieses Elektrowerkzeug kann als Schleif- oder Trennschleifwerkzeug eingesetzt werden. Bitte beachten Sie sämtliche mit diesem Elektrogerät gelieferten Sicherheitshinweise, Anweisungen, Illustrationen und technischen Angaben.** *Wenn die nachfolgenden Anweisungen nicht befolgt werden, kann es zu Stromschlag, Brand und/oder ernsthaften Verletzungen kommen.*
- b) **Es wird nicht empfohlen, Arbeiten wie Sandpapierschleifen, Drahtbürsten oder Polieren mit diesem Elektrowerkzeug auszuführen.** *Arbeiten, für die dieses Elektrowerkzeug nicht konzipiert wurde, könnten eine Gefahr darstellen, die zu Verletzungen oder Geräteschäden führen könnten.*
- c) **Verwenden Sie keine Zubehörteile, die nicht speziell vom Hersteller für die Verwendung mit dem Werkzeug konzipiert und empfohlen wurden.** *Der Umstand, dass ein Zubehörteil an dem Elektrowerkzeug angebracht werden kann, bedeutet nicht, dass damit ein sicherer Betrieb garantiert ist.*
- d) **Die Nenndrehzahl des Schleifkörpers muss mindestens der maximalen auf dem Elektrowerkzeug angegebenen Drehzahl entsprechen.** *Schleifkörper, die mit einer höheren Geschwindigkeit als ihrer Nenndrehzahl betrieben werden, können zerbersten und in Folge können Bruchstücke davon weggeschleudert werden.*
- e) **Äußerdurchmesser und Dicke des Schleifkörpers müssen den Maßangaben Ihres Elektrowerkzeugs entsprechen.** *Falsch bemessene Schleifkörper können nicht ausreichend abgesichert oder bei Arbeit nicht ausreichend kontrolliert werden.*
- f) **Gewindeverrichtung der Zubehörteile muss zum Mahl-Spindelgewinde passen. Für Zubehör, das durch Flansche montiert wird, muss das Achsloch des Zubehörs dem Aufnahme durchmesser des Flansches entsprechen.** *Zubehör, das nicht auf den Montageaufsatz des Elektrowerkzeugs passt, läuft mit Unwucht, vibriert sehr stark und kann zu einem Verlust der Kontrolle über das Werkzeug führen.*
- g) **Benutzen Sie niemals beschädigte Schleifkörper. Überprüfen Sie vor jedem Gebrauch Einsatzwerkzeuge wie Schleifkörper auf Abspaltungen und Risse, Schleifteller auf Sprünge, Risse oder starke Abnutzung, Drahtbürsten auf lose oder gebrochene Drähte. Wenn das Elektrowerkzeug oder der Schleifkörper herunter fällt, überprüfen Sie es/ihn auf Beschädigung oder montieren Sie einen unbeschädigten Schleifkörper. Lassen Sie nach Prüfung und Montage des Schleifkörpers das Elektrowerkzeug eine Minute lang mit maximaler Leerlaufdrehzahl laufen. Achten Sie dabei darauf, dass Sie und alle anderen in der Nähe befindlichen Personen sich außerhalb der Rotationsebene des Schleifkörpers aufhalten.** *Normalerweise zerbersten schadhafte Schleifwerkzeuge bei einem solchen Probelauf.*

- h) Tragen Sie eine Schutzausrüstung. Benutzen Sie je nach Anwendung Gesichtsschutz oder Schutzbrille. Soweit angemessen, tragen Sie eine Staubmaske, einen Gehörschutz, Handschuhe sowie eine Arbeitsschürze, die geeignet sind, Sie vor Schleifkörper- und Werkstückteilen zu schützen.**

Die Schutzbrille muss sich eignen, die bei unterschiedlichen Arbeiten weggeschleuderten Partikel abzuwehren. Die Staub- oder die Atemschutzmaske muss in der Lage sein, die bei der Arbeit entstehenden Partikel zu filtern. Eine dauerhaft hohe Lärmbelastung kann zu Hörverlust führen.

- i) Halten Sie umstehende Personen von Ihrem Arbeitsbereich fern. Jeder, der den Arbeitsbereich betritt, muss eine Schutzausrüstung tragen.**

Werkstückteile oder Stücke geborstener Schleifkörper können weggeschleudert werden und auch außerhalb des unmittelbaren Arbeitsbereiches Verletzungen verursachen.

- j) Halten Sie das Elektrowerkzeug bei Arbeiten, bei denen das Schneidwerkzeug verborgene Stromleitungen berühren könnte, nur an den isolierten Griffflächen.**

Der Kontakt mit stromführenden Leitungen setzt auch freiliegende Metallteile des Elektrowerkzeugs unter Strom und könnte für den Bediener zu einem Stromschlag führen.

- k) Halten Sie die Anschlussleitung des Elektrowerkzeugs stets vom drehenden Schleifkörper fern.**

Falls Sie die Kontrolle über das Elektrowerkzeug verlieren, kann die Anschlussleitung durchtrennt oder erfasst werden, und Ihre Hand oder Ihr Arm in das sich drehende Einsatzwerkzeug geraten.

- l) Legen Sie das Elektrowerkzeug niemals ab, bevor der Schleifkörper vollständig zum Stillstand gekommen ist. Der sich drehende Schleifkörper kann in Berührung mit der Ablagefläche geraten, wodurch Sie die Kontrolle über das Elektrowerkzeug verlieren können.**

- m) Lassen Sie das Elektrowerkzeug nicht laufen, während Sie es tragen.**

Der sich drehende Schleifkörper kann bei versehentlicher Berührung Ihre Kleidung erfassen und in Ihren Körper gezogen werden.

- n) Reinigen Sie regelmäßig die Lüftungsöffnungen des Elektrowerkzeugs.**

Übermäßige Ansammlungen von Metallstaub könnten zu elektrischen Gefährdungen führen.

- o) Verwenden Sie das Elektrowerkzeug nicht in der Nähe entflammbarer Materialien.**

Funken könnten diese Materialien entzünden.

- p) Verwenden Sie keine Zubehörteile, die flüssige Kühlmittel erfordern.**

Die Verwendung von Wasser oder anderen flüssigen Kühlmitteln kann zu einem elektrischen Schlag oder Schock führen.

Schleifscheiben können unter diesen Umständen auch brechen. Zum Rückschlag kommt es in Folge einer falschen und/ oder nicht ordnungsgemäßen Verwendung des Elektrowerkzeugs. Dies kann durch geeignete Vorsichtsmaßnahmen vermieden werden, die im Folgenden beschrieben werden.

- a) Halten Sie das Elektrowerkzeug stets gut fest und bringen Sie Ihren Körper und Ihren Arm in eine Position, in der Sie mögliche Rückschlagkräfte abfangen können. Verwenden Sie immer den Zusatzgriff, falls vorhanden, um beim Hochlauf die größtmögliche Kontrolle über Rückschlagkräfte oder Reaktionsmomente zu haben.**

Der Bediener kann Rückschlagkräfte oder Reaktionsmomente durch geeignete Vorsichtsmaßnahmen beherrschen.

- b) Bringen Sie Ihre Hand nie in die Nähe rotierenden Einsatzwerkzeuge.**

Das Einsatzwerkzeug könnte sich beim Rückschlag über Ihre Hand bewegen.

- c) Meiden Sie den Bereich, in den sich das Elektrowerkzeug bei einem Rückschlag bewegen würde.**

Durch den Rückschlag wird das Elektrowerkzeug ruckartig entgegen der Drehrichtung der Schleifscheibe an der Blockierstelle bewegt.

- d) Arbeiten Sie besonders vorsichtig im Bereich von Ecken und scharfen Kanten etc. Verhindern Sie, dass Einsatzwerkzeuge vom Werkstück zurückprallen und verklemmen.**

An Ecken und scharfen Kanten oder beim Abprallen neigen rotierende Einsatzwerkzeuge dazu, sich zu verklemmen, was in weiterer Folge zum Verlust der Kontrolle des Werkzeugs oder zum Rückschlag führt.

- e) Verwenden Sie kein Ketten- oder gezähntes Sägeblatt. Solche Einsatzwerkzeuge führen häufig zu Rückschlag oder zum Verlust der Kontrolle über das Elektrowerkzeug.**

BESONDERE SICHERHEITSHINWEISE FÜR SCHLEIF- BZW. TRENNSCHLEIFARBEITEN

- a) Verwenden Sie lediglich die für Ihr Elektrowerkzeug zugelassenen Schleifkörper und die für diese Schleifkörper vorgesehene Schutzhaube.**

Schleifkörper, die nicht für das Elektrowerkzeug vorgesehen sind, können nicht ausreichend abgeschirmt werden und ihre Verwendung ist daher nicht sicher.

- b) Die Schleifoberfläche von mittig gekröpften Rädern muss unterhalb der Fläche der Schutzlippe montiert werden.**

Eine falsch montiertes Rad, das über die Fläche der Schutzlippe hinausragt, kann nicht angemessen geschützt werden.

- c) Die Schutzhaube muss sicher am Elektrowerkzeug befestigt und so positioniert sein, dass der kleinstmögliche Teil des Schleifkörpers offen zur Bedienperson zeigt und somit ein Höchstmaß an Sicherheit garantiert wird.**

Die Schutzvorrichtung trägt zum Schutz des Bedieners vor gebrochenen Scheibenfragmenten, einem zufälligen Kontakt mit dem Rad sowie Funkenflug bei, der die Kleidung entzünden könnte.

- d) Schleifkörper dürfen nur für die jeweils vorgesehenen Einsatzmöglichkeiten verwendet werden. Schleifen Sie beispielsweise nie mit der Seitenfläche einer Trennscheibe.**

Trennscheiben sind zum Abtragen von Material durch die Scheibenkante bestimmt und können bei seitlicher Kräfteinwirkung auf den Schleifkörper zerbrechen.

- e) Verwenden Sie immer unbeschädigte Flansche in der für die gewählte Schleifscheibe passenden Größe und Form.**

RÜCKSCHLAG UND DAZU GEHÖRIGE SICHERHEITSHINWEISE

Rückschlag ist die plötzliche Reaktion infolge eines Verklemmens oder Verhakens eines drehenden Schleifkörpers, eines Schleifteilers oder einer Drahtbürste etc. Dieses Verklemmen oder Verhaken führt zu einem plötzlichen Stopp des rotierenden Schleifkörpers, wodurch ein unkontrolliertes Elektrowerkzeug an der Blockierstelle ruckartig gegen die Drehrichtung des Schleifkörpers bewegt wird.

Wenn beispielsweise eine Schleifscheibe im Werkstück verklemmt oder verhakt wird, kann sich die Kante der in die Blockierstelle eindringenden Schleifscheibe in die Oberfläche des Werkstücks graben, wodurch die Schleifscheibe ausbrechen oder einen Rückschlag verursachen kann. Je nach Drehrichtung der Scheibe an der Blockierstelle kann sich die Schleifscheibe dabei auf die Bedienperson zu oder von ihr weg bewegen.

Passende Flansche stützen die Schleifscheibe und verringern so die Gefahr eines Zerbrechens der Schleifscheibe. Flansche für Trennscheiben können sich von Flanschen für andere Schleifscheiben unterscheiden.

f) Verwenden Sie niemals abgenutzte Schleifscheiben von größeren Elektrowerkzeugen.

Für größere Elektrowerkzeuge konzipierte Schleifscheiben sind nicht für die höheren Drehzahlen kleinerer Elektrowerkzeuge ausgelegt und können brechen.

WEITERE SICHERHEITSHINWEISE ZU TRENSCHLEIFARBEITEN

a) Vermeiden Sie ein Blockieren der Trennscheibe oder das Ausüben übertriebene Drucks auf die Trennscheibe. Versuchen Sie nicht, übermäßig tiefe Schnitte auszuführen.

Durch das Überlasten der Trennscheibe erhöht sich deren Beanspruchung und die Anfälligkeit zum Verkannten oder Blockieren und damit die Möglichkeit eines Rückschlags oder Zerbrechens des Schleifkörpers.

b) Meiden Sie den Bereich vor und hinter der rotierenden Trennscheibe.

Bewegt sich die Trennscheibe im Werkstück von Ihnen weg, so kann im Falle eines Rückschlags das Elektrowerkzeug mit der sich drehenden Scheibe direkt auf Sie zugeschleudert werden.

c) Falls die Trennscheibe verklemmt oder Sie die Arbeit aus irgendeinem Grund unterbrechen müssen, schalten Sie das Elektrowerkzeug aus und halten Sie es an derselben Stelle, bis die Scheibe völlig zum Stillstand gekommen ist. Versuchen Sie niemals, eine noch laufende Trennscheibe aus dem Schnitt zu ziehen, sonst kann dies zu einem Rückschlag führen.

Ermitteln und beheben Sie die Ursache für das Verklemmen der Scheibe.

d) Schalten Sie das Elektrowerkzeug nicht wieder ein, solange es sich noch im Werkstück befindet. Warten Sie nach dem Einschalten bis die Trennscheibe ihre volle Geschwindigkeit erreicht hat, bevor Sie das Werkzeug vorsichtig wieder in den Schnitt einsetzen.

Ansonsten kann die Scheibe blockieren, aus dem Werkstück springen oder einen Rückschlag verursachen.

e) Stützen Sie Platten oder übergroße Werkstücke ab, um das Risiko eines Verklemmens oder Rückschlags der Trennscheibe zu minimieren.

Große Werkstücke tendieren dazu, unter ihrem Eigengewicht durchzusacken. Die Stützen müssen unter dem Werkstück in der Nähe der Schnittlinie und nahe der Kante des Werkstücks zu beiden Seiten der Scheibe angebracht werden.

f) Seien Sie bei der Ausführung eines „Blindschnitts“ in Mauern oder anderen Blindbereichen besonders vorsichtig.

Die vorstehende Scheibe kann Gas- oder Wasserleitungsrohre, Stromkabel, oder Gegenstände durchschneiden, die einen Rückschlag verursachen können.

ALLGEMEINE SICHERHEITSHINWEISE FÜR KABELLOSE SCHEIBENSCHLEIFGERÄTE

- Vergewissern Sie sich, dass die auf der Scheibe angegebene Geschwindigkeit mit der Sollgeschwindigkeit des Schleifers übereinstimmt oder diese übertrifft;
- Achten Sie darauf, dass die Abmessungen der Scheibe mit dem Schleifer kompatibel sind;
- Schleifscheiben müssen sorgfältig und in Übereinstimmung mit den Anweisungen des Herstellers gelagert und verwendet werden;
- Überprüfen Sie die Schleifscheibe vor dem Einsatz, verwenden Sie keine angeschlagenen, gebrochenen oder sonstige defekte Produkte;
- Achten Sie darauf, dass Scheiben und Gegenstücke gemäß den Anweisungen des Herstellers angebracht werden;
- Denken Sie daran, mit dem Verbundprodukt gelieferte Papierflansche zu verwenden, wenn diese benötigt werden;
- Achten Sie darauf, dass das Schleifmittel vor dem Einsatz richtig montiert und angezogen wird, lassen Sie das Werkzeug 30 Sekunden lang unbelastet in einer sicheren Position laufen, stoppen Sie das Gerät sofort, falls Sie deutliche Vibrationen oder andere Defekte bemerken sollten. Falls dies eintritt, überprüfen Sie das Gerät und versuchen Sie, die Ursache herauszufinden;
- Falls das Werkzeug mit einer Schutzeinrichtung ausgerüstet ist, benutzen Sie das Werkzeug niemals ohne diese Schutzeinrichtung;
- Bei Verwendung von Werkzeugen mit Trennschleifscheibe muss der Scheibenschutz (Standardzubehör) entfernt und der Seitenschutz (als Sonderzubehör erhältlich) angebracht werden (**Abb. 5**);
- Verwenden Sie keine separaten Reduzierhülsen oder Adapter, um Schleifscheiben mit großem Lochdurchmesser zu montieren;
- Bei Werkzeugen, die zum Einsatz mit Gewinde-Schleifscheiben vorgesehen sind, vergewissern Sie sich, dass das Gewinde in der Scheibe lang genug ist, um die Welle in ganzer Länge aufzunehmen;
- Vergewissern Sie sich, dass das Werkstück richtig gestützt wird;
- Verwenden Sie keine Trennscheiben für seitliche Schleifarbeiten;
- Achten Sie darauf, dass bei der Arbeit entstehende Funken keine Unfälle verursachen – keine Personen treffen oder entflammare Materialien entzünden;
- Sorgen Sie dafür, dass Belüftungsöffnungen jederzeit frei bleiben, wenn Sie unter staubigen Bedingungen arbeiten. Falls Staub beseitigt werden muss, ziehen Sie zuerst den Netzstecker (verwenden Sie dafür keine Metallgegenstände) und vermeiden Sie Beschädigungen von innen liegenden Teilen;
- Tragen Sie grundsätzlich eine Schutzbrille und einen Gehörschutz. Darüber hinaus sollten Sie in eine persönliche Schutzausrüstung wie Staubmaske, Handschuhe, Helm und Schürze tragen;
- Geben Sie gut auf die Scheibe acht; nach dem Ausschalten des Werkzeuges dreht sich diese noch eine Zeit lang weiter.
- Lassen Sie keine Fremdkörper in das Anschlussloch des Akkus eindringen.
- Zerlegen Sie niemals den Akku und das Ladegerät.
- Schließen Sie niemals den Akku kurz. Ein Kurzschließen der Batterie verursacht hohe Stromstärken und Überhitzung. Das kann zu Verbrennungen und zu Schäden an der Batterie führen.

- Werfen Sie den Akku nicht ins Feuer. Sie könnte dabei explodieren.
- Schieben Sie keine Gegenstände durch die Belüftungsschlitze des Ladegeräts. Wenn Metallobjekte oder entzündliche Gegenstände durch die Belüftungsschlitze des Ladegeräts eindringen, kann dies zu elektrischen Schlägen führen oder das Ladegerät beschädigen.
- Bringen Sie den Akku zu dem Geschäft, wo Sie ihn gekauft haben, sobald die Lebensdauer des Akkus zur Neige geht. Die leere Batterie nicht wegwerfen.

VORSICHTSMASSNAHMEN FÜR AKKU UND LADEGERÄT

1. Den Akku immer bei einer Temperatur von -10–40°C laden. Temperaturen von unter -10°C haben eine gefährliche Überladung zur Folge. Der Akku darf nicht bei Temperaturen von über 40°C geladen werden. Die ideale Ladetemperatur beträgt 20–25°C.
2. Das Ladegerät ist nicht für Dauerbetrieb konzipiert. Nach Beendigung eines Ladevorgangs das Ladegerät ca. 15 Minuten ruhen lassen, bevor mit dem nächsten Ladevorgang begonnen wird.
3. Darauf achten, dass keine Fremdkörper durch das Anschlussloch des Akkus eindringen.
4. Niemand den Akku oder das Ladegerät zerlegen.
5. Niemals den Akku kurzschließen.
Ein Kurzschließen des Akkus verursacht hohe Stromstärken und Überhitzung. Das kann zu Verbrennungen und zu Schäden am Akku führen.
6. Den Akku nicht ins Feuer werfen.
Er könnte dabei explodieren.
7. Das Benutzen eines erschöpften Akkus beschädigt das Ladegerät.
8. Bringen Sie den Akku zu dem Geschäft, in dem Sie ihn erworben haben, sobald seine Lebensdauer zur Neige geht. Erschöpfte Akkus nicht wegwerfen.
9. Schieben Sie keine Gegenstände durch die Belüftungsschlitze des Ladegeräts. Wenn Metallobjekte oder entzündliche Gegenstände durch die Belüftungsschlitze des Ladegeräts eindringen, kann dies zu elektrischen Schlägen führen oder das Ladegerät beschädigen.

ZUSÄTZLICHE SICHERHEITSWARNUNGEN

1. Es ist weiter darauf zu achten, dass die zu verwendende Schleifscheibe die richtige Ausführung und ohne Risse und Oberflächenfehler ist. Stellen Sie darüber hinaus sicher, dass die Schleifscheibe richtig montiert und die Mutter der Schleifscheibe fest angezogen ist.
2. Überprüfen Sie, ob der Druckknopf freigegeben ist, indem Sie zwei- oder dreimal vor Einschalten des Gerätes auf den Druckknopf drücken.
3. Zur Verlängerung der Lebensdauer Maschine und für erstklassige Arbeit ist es wichtig, dass die Maschine nicht durch zu starken Druck überbelastet wird. Bei den meisten Anwendungen reicht das Gewicht der Maschine für effektives Schleifen aus. Zu starker Druck führt zu verminderter Drehzahl, unbefriedigendem Oberflächenaussehen und einer Überbelastung, die die Lebensdauer der Maschine vermindern könnte.
4. Die Schleifscheibe dreht sich auch nach dem Ausschalten des Werkzeugs noch weiter.
Nach dem Ausschalten darf die Maschine erst abgelegt werden, wenn die Schleifscheibe völlig zum Stillstand gekommen ist. Abgesehen vom Vermeiden ernsthafter Unfälle wird durch diese Vorsichtsmaßnahme vermieden, dass Staub und Späne in die Maschine gesaugt werden.
5. Wenn die Maschine nicht benutzt wird, sollte der Netzstecker gezogen werden.
6. Achten Sie vor dem Anbringen oder Abnehmen der Schleifscheibe darauf, den Betriebsschalter immer auf „OFF“ zu stellen und den Netzstecker aus der Steckdose zu ziehen, um Unfälle zu vermeiden.
7. Achten Sie auf den Rückstoß der Bremse.
Dieser Akku-Winkelschleifer verfügt über eine elektrische Bremse, die betätigt wird, wenn der Schalter losgelassen wird. Halten Sie das Hauptgerät sicher fest, da es bei dieser Bremsenfunktion zu einem gewissen Rückstoß kommt.
8. Verwenden Sie das Produkt nicht, wenn das Werkzeug oder die Akkuanschlüsse (Akkualterung) verformt sind. Wenn der Akku eingesetzt wird, kann es zu einem Kurzschluss kommen, der zu Rauchentwicklung oder Entzündung führen kann.
9. Halten Sie die Anschlüsse am Werkzeug (Akkualterung) frei von Spänen und Staub.
 - Stellen Sie vor der Verwendung sicher, dass sich keine Späne und kein Staub im Bereich der Anschlüsse angesammelt haben.
 - Versuchen Sie während des Einsatzes zu vermeiden, dass Späne oder Staub vom Werkzeug auf den Akku fallen.
 - Lassen Sie das Werkzeug in einer Arbeitspause oder nach dem Einsatz nicht in einem Bereich liegen, in dem es herabfallenden Spänen oder Staub ausgesetzt sein kann.
Das könnte einen Kurzschluss verursachen, der zu Rauchentwicklung oder Entzündung führen kann.

WARNUNG ZUM LITHIUM-IONEN- AKKU

Um die Lebensdauer des Lithium-Ionen-Akkus zu verlängern, ist dieser mit einer Schutzfunktion zum Stoppen der Leistungsabgabe ausgestattet.

In den unten beschriebenen Fällen 1 bis 3 kann bei der Benutzung dieses Produkts der Motor abschalten, selbst wenn Sie den Schalter drücken. Dies ist kein Defekt sondern das Resultat der Schutzfunktion.

1. Wenn die verbleibende Akkuleistung nicht mehr ausreicht, schaltet der Motor ab.
Laden Sie in einem solchen Fall den Akku umgehend auf.
2. Wenn das Werkzeug überlastet ist, kann es zum Abschalten des Motors kommen. Lassen Sie in diesem Fall den Schalter des Werkzeugs los und beseitigen Sie die Ursache der Überlastung. Danach können Sie das Werkzeug wieder verwenden.
3. Kommt es durch Arbeitsüberlastung zu einer Überhitzung des Akkus, wird die Stromzufuhr vom Akku unter Umständen unterbrochen.
Unterbrechen Sie in diesem Fall Ihre Arbeit und lassen Sie die Batterie abkühlen. Danach können Sie das Werkzeug wieder verwenden.

Bitte beachten Sie die folgenden Warnhinweise.

WARNUNG

Um im Voraus das Auslaufen des Akkus, Erwärmung, Rauchentwicklung, Explosion und Entzündung zu vermeiden, beachten Sie bitte stets die folgenden Vorsichtsmaßnahmen.

1. Stellen Sie sicher, dass sich keine Späne und Staub auf dem Akku ansammeln.
 - Stellen Sie während der Arbeit sicher, dass keine Späne und Staub auf die Batterie fallen.
 - Stellen Sie sicher, dass sich Staub und Späne, die während der Bearbeitung auf das Elektrowerkzeug fallen, nicht auf der Batterie ansammeln.

Deutsch

- Lagern Sie ungebrauchte Batterien nicht an Plätzen, an denen Staub oder Späne anfallen.
- Vor dem Einlagern einer Batterie sind sämtlicher Staub und Späne zu entfernen. Weiterhin ist zu berücksichtigen, dass die Batterie nicht zusammen mit Metallteilen (Schrauben, Nägel, usw.) gelagert werden darf.
- 2. Achten Sie darauf, dass der Akku nicht durch einen spitzen Gegenstand, beispielsweise einen Nagel, beschädigt wird. Vermeiden Sie Schläge mit dem Hammer. Treten Sie nicht gegen den Akku, werfen Sie diesen nicht und vermeiden Sie schwere Stöße.
- 3. Beschädigte oder verformte Akkus dürfen nicht weiterverwendet werden.
- 4. Achten Sie auf den richtigen Anschluss der Pole.
- 5. Schließen Sie den Akku nicht direkt an Stromsteckdosen oder Zigarettenanzündern im Auto an.
- 6. Verwenden Sie den Akku nur für den angegebenen Zweck.
- 7. Falls der Akku nach dem Ablauf der angegebenen Ladezeit nicht vollständig aufgeladen ist, brechen Sie den weiteren Ladevorgang unverzüglich ab.
- 8. Vermeiden Sie hohe Temperaturen und hohen Druck, wie er beispielsweise in der Mikrowelle, einem Trockner, oder einem Hochdruckbehälter auftritt.
- 9. Halten Sie den Akku sofort von offenen Flammen fern, wenn Sie ein Leck oder üblen Geruch feststellen.
- 10. Vermeiden Sie eine Verwendung an Orten, an denen starke statische Elektrizität erzeugt wird.
- 11. Werden ein Leck, über Geruch, Erwärmung, Verfärbungen, Verformungen oder sonstige ungewöhnliche Eigenschaften während der Verwendung, des Aufladens oder der Lagerung festgestellt, entfernen Sie den Akku unverzüglich vom Werkzeug oder vom Ladegerät und beenden Sie die Verwendung.
- 12. Tauchen Sie den Akku nicht ins Wasser und lassen Sie keine Flüssigkeiten ins Innere gelangen. Leitfähige Flüssigkeiten, wie z. B. Wasser, können Schäden verursachen, die zu einem Brand oder einer Explosion führen. Lagern Sie Ihren Akku an einem kühlen, trockenen Ort, fern von brennbaren und entzündlichen Gegenständen. Korrosive Gase in der Atmosphäre müssen gemieden werden.

VORSICHT

1. Tritt die auslaufende Flüssigkeit in Kontakt mit Ihren Augen, reiben Sie diese nicht, sondern waschen Sie sie mit sauberem Leitungswasser gut aus und suchen Sie unverzüglich einen Arzt auf. Ohne sachgemäße Behandlung kann die Flüssigkeit Augenverletzungen verursachen.
2. Wenn die ausgelaufene Flüssigkeit auf Haut oder Kleidung trifft, waschen Sie diese unverzüglich mit sauberem Wasser ab. Es besteht die Gefahr von Hautreizungen.
3. Beim Auftreten von Rost, üblem Geruch, Überhitzung, Verfärbungen, Verformungen und/oder sonstigen Abweichungen während der ersten Verwendung des Akkus ist dieser nicht weiterzuverwenden. Bringen Sie den Akku zum Händler oder Verkäufer zurück.

WARNUNG

Wenn ein leitfähiger Fremdkörper in das Gehäuse eines Lithium-Ionen-Akkus eindringt, kann er kurzgeschlossen und ein Brand verursacht werden. Befolgen Sie beim Lagern einer Lithiumionenbatterie unbedingt folgende Regeln:

- Legen Sie in das Aufbewahrungsetui keine leitfähigen Trümmer, Nägel und Drähte wie etwa Eisen- und Kupferdrähte.
- Laden Sie, damit kein Kurzschluss auftreten kann, die Batterie in das Werkzeug oder schieben Sie sie sicher in die Batteriehülse zum Lagern so weit ein, dass der Ventilator nicht sichtbar ist.

BEZÜGLICH DES TRANSPORTS VON LITHIUM-IONEN-BATTERIEEN

Beim Transport von Lithium-Ionen-Batterien beachten Sie bitte die folgenden Vorsichtsmaßnahmen.

WARNUNG

Weisen Sie die Transportfirma darauf hin, dass ein Paket eine Lithium-Ionen-Batterie enthält, informieren Sie das Unternehmen über ihre Leistungsabgabe und befolgen Sie die Anweisungen der Transportfirma, wenn Sie den Transport in die Wege leiten.

- Lithium-Ionen-Batterien, die eine Leistungsabgabe von 100 Wh überschreiten, werden in der Einstufung des Frachtguts als Gefahrgüter angesehen und erfordern spezielle Anwendungsverfahren.
- Für den Transport über Straßen müssen die internationalen Gesetze und die Regeln und Vorschriften des Bestimmungslands eingehalten werden.
- Wenn der BSL36B18 im Werkzeug installiert wird, überschreitet die Leistung 100 Wh und das Gerät wird als Fracht als Gefahrgut eingestuft.

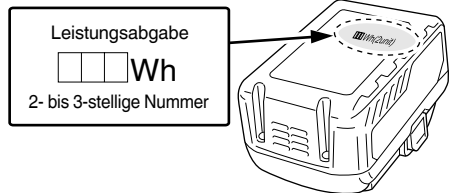

USB GERÄT VERBINDUNGSVORKEHRUNGEN (UC18YSL3)

Wenn ein unvorhergesehenes Problem auftritt, kann es passieren, dass die Daten auf dem USB Gerät unlesbar oder zerstört werden. Stellen Sie immer sicher, dass Sie ein Backup aller Daten auf dem USB Gerät erstellt haben, bevor Sie es benutzen.

Bitte beachten Sie, dass unsere Firma keinerlei Haftung übernimmt, wenn gespeicherte Daten auf einem USB Gerät zerstört werden oder verloren gehen, ebenso wenig wie für Schäden, die an einem verbundenen Gerät entstehen.

WARNUNG

- Überprüfen Sie vor Gebrauch das angeschlossene USB-Kabel auf Fehler oder Beschädigungen. Die Verwendung eines defekten oder beschädigten USB-Kabels kann eine Rauchentwicklung oder Entzündung verursachen.
- Wenn das Produkt nicht verwendet wird, decken Sie den USB-Anschluss mit der Gummabdeckung ab. Staubansammlung usw. im USB-Anschluss kann eine Rauchentwicklung oder Entzündung verursachen.





HINWEIS

- Der USB-Ladevorgang kann möglicherweise gelegentlich angehalten werden.
- Wenn Sie kein USB-Gerät aufladen, trennen Sie das USB-Gerät vom Ladegerät. Andernfalls wird die Akkulebensdauer des USB-Gerätes nicht nur möglicherweise verkürzt, das kann aber auch zu unerwarteten Störungen führen.
- In Abhängigkeit vom Gerätetyp können einige USB-Geräte möglicherweise nicht geladen werden.







BEZEICHNUNG DER TEILE

(Abb. 1 – Abb. 15)

①	Motor	⑩	Schalter der Akkustand-Kontrollanzeige
②	Typenschild	⑪	Akkustand-Kontrollleuchte
③	Sicherungsstift	⑫	Hebel
④	Seitlicher Griff	⑬	Sechskantschlüssel
⑤	Getriebegehäuse	⑭	Radscheibe (E)
⑥	Gekrüpfte Schleifscheibe	⑮	Radmutter
⑦	Sechskantschraube M5	⑯	Schlüssel
⑧	Schleifscheibenschutz	⑰	Mit Seitenschutz
⑨	Filter	⑱	Trennschleifscheibe
⑩	Schaltersperre	⑲	Sperrhebel
⑪	Schalter	⑳	Modus-Anzeigelampe
⑫	Schalter für die Automatikmodusanzeige	㉑	Gummiabdeckung
⑬	Akku	㉒	USB-Anschluss
⑭	Riegel	㉓	USB-Kabel
⑮	Ladeanzeigelampe		

	Durch Einschalten wird die „Ein“-Stellung verriegelt
	Trennen Sie die Batterie ab
	Warnung
	Schalter der Ladestandskontrollleuchte







Akku

	Leuchtet; Es verbleiben noch mehr als 75 % der Akkuladung.
	Leuchtet; Es verbleiben noch 50 % – 75 % der Akkuladung.
	Leuchtet; Es verbleiben noch 25 % – 50 % der Akkuladung.
	Leuchtet; Es verbleiben noch weniger als 25 % der Akkuladung.
	Blinkt; Der Akku ist fast leer. Laden Sie den Akku so schnell wie möglich wieder auf.
	Blinkt; Die Ausgabe wurde wegen hoher Temperatur unterbrochen. Entfernen Sie den Akku aus dem Werkzeug und lassen Sie ihn vollständig abkühlen.
	Blinkt; Die Ausgabe wurde wegen einer Störung oder Fehlfunktion unterbrochen. Das Problem kann durch den Akku verursacht worden sein, bitte wenden Sie sich an Ihren Händler.

SYMBOLE

WARNUNG

Die folgenden Symbole werden für diese Maschine verwendet. Achten Sie darauf, diese vor der Verwendung zu verstehen.

	G3623DA: Akku-Winkelschleifer
	Der Anwender muss die Bedienungsanleitung lesen, um das Risiko einer Verletzung zu verringern.
	Tragen Sie immer einen Augenschutz.
	Nur für EU-Länder Werfen Sie Elektrowerkzeuge nicht in den Hausmüll! Gemäß der Europäischen Richtlinie 2012/19/ EU über Elektro- und Elektronik- Altgeräte und Umsetzung in nationales Recht müssen verbrauchte Elektrowerkzeuge getrennt gesammelt und einer umweltgerechten Wiederverwertung zugeführt werden.
V	Nennspannung
n	Nendrehzahl
n ₀	Drehzahl ohne Last
min ⁻¹	Umdrehungen bzw. Zyklen pro Minute
	Einschalten ON
	Ausschalten OFF

STANDARDZUBEHÖR

Zusätzlich zum Hauptgerät (1 Gerät) enthält die Packung die auf der Seite 291 aufgelisteten Zubehörteile.

Das Standardzubehör kann ohne vorherige Bekanntmachung jederzeit geändert werden.

ANWENDUNGSGEBIETE

- Entfernung von Gussgrat und Endbearbeitung verschiedener Stahlqualitäten, Bronze- und Aluminiummaterialien und Gussteile.
- Schleifen von geschweißten Stücken oder von durch Brennschneiden hergestellten Abschnitten.
- Schleifen von Kunstharzen, Schiefer, Ziegelsteinen, Marmor usw.

TECHNISCHE DATEN

1. Elektrowerkzeug

Modell		G3623DA
Spannung		36 V
Nenn Drehzahl		5300 min ⁻¹ Auto-Modus: 3200 min ⁻¹
Drehscheibe	Außendurchmesser	230 mm
	Loch-Durchmesser.	22,23 mm
	Dicke	6 mm
Umlaufgeschwindigkeit		80 m/s
Für dieses Werkzeug verfügbarer Akku*		BSL36B18
Gewicht**		4,9 kg

* Bisherige Akkus (Baureihen BSL3660/3620/3626, BSL18xx usw.) und das Gleichrichtermodul (ET36A) können mit diesem Werkzeug nicht verwendet werden.

** Gewicht: Gemäß EPTA-Verfahren 01/2003

HINWEIS

Aufgrund des ständigen Forschungs- und Entwicklungsprogramms von HiKOKI sind Änderungen der hier gemachten technischen Angaben vorbehalten.

Elektronische Steuerung

- Weicher Anlauf
Verringert den Rückschlag auf den Bediener, indem die Umdrehungszahl während des Anlaufs gesteuert wird.
- Bremsfunktion
Die Bremse setzt ein, wenn der Schalter ausgeschaltet wird, und stoppt die Drehung des Motors.
- Überlastungsschutz
Diese Schutzfunktion unterbricht die Stromversorgung des Motors im Falle einer Überlastung des Motors oder einer auffälligen Verringerung der Drehgeschwindigkeit während des Betriebs.
Wenn die Überlastungsschutzfunktion aktiviert ist, könnte der Motor anhalten.
Lassen Sie in diesem Fall den Werkzeug-Schalter los und beseitigen Sie die Ursache der Überlastung.
Anschließend können Sie ihn wieder verwenden.
- Überhitzungsschutz
Diese Schutzfunktion unterbricht die Stromversorgung des Motors und hält das Elektrowerkzeug im Falle einer Überhitzung des Motors während des Betriebs an.
Wenn die Überhitzungsschutzfunktion aktiviert ist, könnte der Motor anhalten.
Lassen Sie in diesem Fall den Schalter des Werkzeugs los und lassen Sie ihn einige Minuten abkühlen.
Anschließend können Sie ihn wieder verwenden.
- Neustartsperrfunktion
Wenn das Gerät noch eingeschaltet ist, läuft das Gerät nicht wieder an, wenn ein Akku eingesetzt wird. Diese Funktion kann abgeschaltet werden, indem das Werkzeug einmal ausgeschaltet wird.

2. Akku

Modell	BSL36B18
Spannung	36 V / 18 V (Automatische Umschaltung*)
Akkuladestand	4,0 Ah / 8,0 Ah (Automatische Umschaltung*)
Verfügbare schnurlose Geräte**	Multi Volt-Serie, 18-V-Gerät
Verfügbare Ladegeräte	Schiebe-Ladegerät für Lithium-Ionen-Akkus

* Das Werkzeug selbst schaltet automatisch um.

** Einzelheiten finden Sie in unserem allgemeinen Katalog.

3. Ladegerät

Modell	UC18YSL3
Ladespannung	14,4 V – 18 V
Gewicht	0,6 kg

LADEN

Vor Gebrauch des Elektrowerkzeugs den Akku wie folgt laden.

1. **Den Netzstecker des Ladegeräts in eine Steckdose einstecken.**
Wenn der Stecker des Ladegeräts in eine Steckdose eingesteckt ist, blinkt die Ladeanzeigelampe rot (in 1-Sekunden-Intervallen).
 2. **Den Akku in das Ladegerät einlegen.**
Schieben Sie den Akku wie in der **Abb. 3** (auf Seite 2) gezeigt fest in das Ladegerät ein.
 3. **Laden**
Beim Einlegen eines Akkus in das Ladegerät beginnt die Ladeanzeigelampe blau zu blinken.
Wenn der Akku voll aufgeladen ist, leuchtet die Ladeanzeigelampe grün. (Siehe **Tabelle 1**)
- (1) Anzeige der Ladeanzeigelampe
Die Anzeigen der Ladeanzeigelampe entsprechend dem Zustand des Ladegerätes oder Akkus sind in der **Tabelle 1** angegeben.

Tabelle 1

Anzeigen der Ladeanzeigelampe				
Ladeanzeigelampe (ROT/BLAU/GRÜN/LILA)	Vor dem Laden	Blinkt (ROT)	Leuchtet 0,5 Sekunden lang. Leuchtet 0,5 Sekunden lang nicht. (Aus für 0,5 Sekunden)	An die Stromquelle angeschlossen
	Während des Ladens	Blinkt (BLAU)	Leuchtet 0,5 Sekunden lang. Leuchtet 1 Sekunde lang nicht. (Aus für 1 Sekunde)	Batteriekapazität bei weniger als 50%
		Blinkt (BLAU)	Leuchtet 1 Sekunde lang. Leuchtet 0,5 Sekunden lang nicht. (Aus für 0,5 Sekunden)	Batteriekapazität bei weniger als 80%
		Leuchtet (BLAU)	Leuchtet beständig	Batteriekapazität bei mehr als 80%
	Laden abgeschlossen	Leuchtet (GRÜN)	Leuchtet beständig (Kontinuierlicher Summertone: ca. 6 Sekunden)	
	Wegen Überhitzung angehalten	Blinkt (ROT)	Leuchtet 0,3 Sekunden lang. Leuchtet 0,3 Sekunden lang nicht. (Aus für 0,3 Sekunden)	Akku überhitzt. Laden nicht möglich (Ladevorgang wird nach dem Abkühlen des Akkus gestartet).
	Laden nicht möglich	Flackert (LILA)	Leuchtet 0,1 Sekunden lang. Erlischt 0,1 Sekunden lang. (Aus für 0,1 Sekunden) ■ ■ ■ ■ ■ ■ ■ ■ ■ ■ ■ ■ ■ ■ ■ ■ (Intermittierender Summertone: ca. 2 Sekunden)	Betriebsstörung im Akku oder im Ladegerät

(2) Bezüglich der Temperaturen und der Ladezeit der wiederaufladbaren Batterie Die Temperaturen und die Ladezeit sind in **Tabelle 2** angegeben.

Tabelle 2

Ladegerät		UC18YSL3					
Akku	Akkutyp	Li-ion					
	Temperaturen, bei denen der Akku geladen werden kann	0°C – 50°C					
	Ladespannung	V	14,4		18		
	Ladezeit, ungefähr (bei 20°C)	min.	BSL14xx-Serie		BSL18xx-Serie		Mehrspannungs-Serie
			(4 Zellen)	(8 Zellen)	(5 Zellen)	(10 Zellen)	(10 Zellen)
		BSL1415S : 15 BSL1415 : 15 BSL1415X : 15 BSL1420 : 20 BSL1425 : 25 BSL1430C : 30	BSL1430 : 20 BSL1440 : 26 BSL1450 : 32 BSL1460 : 38	BSL1815S : 15 BSL1815 : 15 BSL1815X : 15 BSL1820 : 20 BSL1825 : 25 BSL1830C : 30	BSL1830 : 20 BSL1840 : 26 BSL1850 : 32 BSL1860 : 38	BSL36A18 : 32 BSL36B18 : 52	
USB	Ladespannung	V	5				
	Ladestrom	A	2				

HINWEIS

Die Aufladezeit kann je nach Umgebungstemperatur und Spannung der Stromquelle unterschiedlich sein.

4. Den Netzstecker des Ladegeräts aus der Steckdose ziehen.

5. Das Ladegerät festhalten und den Akku herausziehen.

HINWEIS

Den Akku nach Benutzung des Ladegeräts unbedingt aus diesem entfernen und aufbewahren.

Zum elektrischen Entladen im Falle von neuen Akkus, usw.

Da die internen chemischen Substanzen von neuen und länger nicht verwendeten Akkus nicht aktiviert sind, ist die elektrische Entladezeit möglicherweise bei der ersten und zweiten Verwendung kurz. Dies ist eine vorübergehende Erscheinung und die normale Entladezeit wird wiederhergestellt, wenn der Akku 2 - 3 Mal aufgeladen wurde.

Deutsch

Verlängerung der Lebensdauer der Akkus.

- (1) Laden Sie die Akkus auf, bevor sie komplett entladen sind.
Wenn Sie merken, dass die Leistung des Werkzeugs schwächer wird, stoppen Sie die Verwendung des Werkzeugs und laden Sie den Akku auf. Wenn Sie das Werkzeug weiter verwenden und die elektrische Spannung erschöpfen, kann der Akku beschädigt werden und seine Lebensspanne wird kürzer.
- (2) Vermeiden Sie das Aufladen bei hohen Temperaturen. Ein wiederaufladbarer Akku ist unmittelbar nach Gebrauch heiß. Wird eine solcher Akku unmittelbar nach dem Gebrauch aufgeladen, zersetzen sich die internen chemischen Substanzen und die Lebensspanne des Akkus verkürzt sich. Lassen Sie den Akku liegen und laden Sie ihn erst auf, nachdem er eine Weile abgekühlt ist.

VORSICHT

- Wenn der Akku geladen wird, während er heiß ist, weil er längere Zeit direkter Sonneneinstrahlung ausgesetzt gewesen ist, oder der Akku eben erst in Gebrauch gewesen ist, leuchtet die Ladeanzeigelampe des Ladegeräts 0,3 Sekunden lang auf, erlischt für 0,3 Sekunden (aus für 0,3 Sekunden). In einem solchen Fall den Akku zuerst abkühlen lassen und erst dann mit dem Ladevorgang beginnen.
- Wenn die Ladeanzeigelampe rot flackert (in 0,2-Sekunden-Intervallen), kontrollieren Sie den Akkuanschluss des Ladegerätes auf Fremdkörper und entfernen Sie diese gegebenenfalls. Wenn keine Fremdkörper vorhanden sind, liegt wahrscheinlich eine Fehlfunktion des Akkus oder des Ladegeräts vor. Die Teile von einem autorisierten Kundendienst prüfen lassen.
- Da der eingebaute Mikrocomputer etwa 3 Sekunden benötigt, um zu bestätigen, dass der Akku, der mit dem UC18YSL3 geladen wurde, herausgenommen wurde, mindestens 3 Sekunden warten, bevor Sie ihn wieder einlegen, um den Ladevorgang fortzusetzen. Wird der Akku innerhalb von 3 Sekunden wieder eingelegt, kann es sein, dass er nicht ordnungsgemäß aufgeladen wird.

Aufladen eines USB-Geräts	14	5
Wenn das Laden des USB-Geräts abgeschlossen ist	15	5
Auswahl des Zubehörs	—	292

*1 WARNUNG

Achten Sie darauf, vor der Verwendung die Radmutter mit dem beigefügten Schlüssel festzuziehen.

Die Nichtbeachtung dessen kann dazu führen, dass sich die Radmutter löst, wenn zum Anhalten die Bremse aktiviert wird.

HINWEIS

Die Radunterlegscheibe ist speziell für dieses Produkt vorgesehen. Verwenden Sie sie nicht für ein anderes Produkt.

*2 Änderungen je nach Gebiet vorbehalten.

*3 Über die Modus-Wechselfunktion und die Modus-Anzeigelampe

Wenn die Batterie in das Gerät eingesetzt ist und das Gerät eingeschaltet ist, kann mit dem Modus-Ändern-Schalter der Betriebs-Modus in den Auto-Modus umgeschaltet werden. Während des Auto-Modus leuchtet die Modus-Anzeigelampe.

- Mit dem Auto-Modus können Sie das Geräusch und die Vibration verringern, indem die maximale Drehzahl während des Leerlaufs verringert wird. Die Drehzahl wird während des Auto-Modus mit der Erhöhung der Last im Betrieb steigen. Andererseits wird die Drehzahl verringert, wenn die Last während des Betriebs sinkt.
- Dieses Gerät verfügt über eine Schutzfunktion. Wenn die unten beschriebene Schutzfunktion aktiviert wird, blinkt die Modus-Anzeigelampe.

[Schutzfunktion gegen Überlastung]

Der Betrieb wurde aufgrund einer Überlast angehalten. Versuchen Sie, das Gerät wieder einzuschalten, wenn die Ursache für die Überlast behoben wurde.

[Schutzfunktion gegen Überhitzung]

Der Betrieb wurde aufgrund einer Überhitzung angehalten.

Kühlen Sie das Gerät an einem schattigen und gut belüfteten Ort ab.

Versuchen Sie, das Gerät wieder einzuschalten, nachdem es ausreichend abgekühlt ist.

MONTAGE UND BETRIEB

Aktion	Abbildung	Seite
Herausnehmen und Einlegen des Akkus	2	2
Laden	3	2
Ladestandskontrollleuchte	4	2
Anbringen und Einstellen der Schutzhaube	5	2
Anbringen des Handgriffs	6	3
Anbringen der Schleifscheibe*1	7	3
Anbringen der Trennscheibe*1	8	3
Betätigen des Schalters	9-a	4
Betätigen des Schalters (Mit Lock-on)*2	9-b	4
Einstellung der Umdrehungszahl*3	10	4
Schleifwinkel und Schleifmethode	11	4
Abnehmen des Filters	12	5
Aufladen eines USB-Geräts an einer Steckdose	13-a	5
Aufladen eines USB-Geräts und Akkus an einer Steckdose	13-b	5

WARTUNG UND INSPEKTION

1. Überprüfung der Schleifscheibe

Stellen Sie sicher, dass die Oberfläche der Schleifscheibe frei von Rissen und Fehlern ist.

2. Inspektion der Befestigungsschrauben

Inspezieren Sie regelmäßig alle Befestigungsschrauben und stellen Sie sicher, dass sie richtig festgezogen sind. Sollte eine der Schrauben locker werden, ziehen Sie sie sofort wieder fest an. Falls dies nicht getan wird, könnte das zu ernsthaften Gefahren führen.

3. Wartung des Motors

Die Wicklung des Motors ist das „Herzstück“ des Elektrowerkzeugs. Wenden Sie die gebotene Sorgfalt auf, um sicherzustellen, dass die Wicklung nicht beschädigt und/oder mit Öl oder Wasser benetzt wird.

4. Prüfen der Anschlüsse (Werkzeug und Akku)

Überprüfen Sie die Anschlüsse, um sicherzustellen, dass sich keine Späne und kein Staub angesammelt haben.

Prüfen Sie das bei Gelegenheit vor, während und nach dem Betrieb.

VORSICHT

Entfernen Sie die Späne und den Staub, die sich an den Anschlüssen angesammelt haben.

Andernfalls können Funktionsstörungen auftreten.

5. Außenreinigung

Ist der Akku-Winkelschleifer verschmutzt, reiben Sie ihn mit einem weichen, trockenem Tuch ab, das mit etwas Seifenwasser befeuchtet ist. Verwenden Sie kein Chlorlösungsmittel, Benzin oder Farbenverdünner, da diese die Kunststoffe aufweichen.

6. Reinigung des Filters

Nach dem Gebrauch entkoppeln Sie den Filter und entfernen Sie Schmutz und Staub vom Bildschirm mithilfe einer Druckluftpistole. (Abb. 12)

HINWEIS

- Um den Schmutz und den Staub vom Gerät zu entfernen, lassen Sie den Motor periodisch im Leerlauf laufen und blasen Sie trockene Luft in das Ventilationsloch mit herausgenommenem Filter.

Verunreinigung des Motors mit Schmutz oder Staub kann zu einer Beschädigung führen.

- Vergewissern Sie sich nach dem Reinigen, dass der Filter sicher befestigt ist.

7. Lagerung

Lagern Sie den Akku-Winkelschleifer an einem Ort, dessen Temperatur unterhalb 40 °C und der außerhalb der Reichweite von Kindern liegt.

HINWEIS

Aufbewahren von Lithiumionenbatterien
Vergewissern Sie sich, dass die Lithiumionenbatterien voll aufgeladen sind, bevor Sie sie lagern.

Das Lagern der Akkus über längere Zeit (3 Monate oder mehr) mit einem niedrigen Ladestand kann zu einer Leistungsminderung führen, welche die Nutzungszeit der Akkus deutlich verkürzt oder mit sich bringt, dass die Akkus keine Ladung mehr halten können.

Eine deutliche Verkürzung der Nutzungszeit kann jedoch durch wiederholtes Aufladen und zwei- bis fünfmaliges Benutzen der Akkus wieder behoben werden.

Sollte die Nutzungszeit trotz wiederholtem Aufladen und Benutzung extrem kurz sein, betrachten Sie die Akkus als tot und kaufen Sie neue Akkus.

VORSICHT

Bei Betrieb und Wartung von Elektrowerkzeugen müssen die Sicherheitsvorschriften und Normen beachtet werden.

Wichtiger Hinweis zu den Batterien für Akku-Geräte von HiKOKI

Verwenden Sie immer unsere angegebenen Originalbatterien. Wir können die Sicherheit und die Leistung unseres Akku-Gerätes nicht gewährleisten, wenn andere als die von uns angegebenen Batterien verwendet werden, oder wenn die Batterie zerlegt und verändert wird (etwa durch Zerlegen und Ersetzen von Zellen oder anderen innen gelegenen Teilen).

GARANTIE

Auf HiKOKI-Elektrowerkzeuge gewähren wir eine Garantie unter Zugrundelegung der jeweils geltenden gesetzlichen und landesspezifischen Bedingungen. Dieses Garantie erstreckt sich nicht auf Schäden, die auf Missbrauch, bestimmungswidrigen Einsatz oder normalen Verschleiß zurückzuführen sind. Im Schadensfall senden Sie das nicht zerlegte Elektrowerkzeug zusammen mit dem GARANTIESCHEIN, den Sie am Ende dieser Bedienungsanleitung finden, an ein von HiKOKI autorisiertes Servicezentrum.

Information über Betriebslärm und Vibration

Die gemessenen Werte wurden entsprechend EN60745 bestimmt und in Übereinstimmung mit ISO 4871 ausgewiesen.

Gemessener A-gewichteter Schallpegel: 96 dB (A).

Gemessener A-gewichteter Schalldruck: 85 dB (A).

Messunsicherheit K: 3 dB (A).

Gehörschutz tragen.

Gesamtvibrationswerte (3-Achsen-Vektorsumme), bestimmt gemäß EN60745.

Oberflächenschleifen:

Vibrationsemissionswert a_h , AG = 5,9 m/s²

Messunsicherheit K = 1,5 m/s²

Der angegebene Vibrationsgesamtwert wurde nach einer Standardtestmethode gemessen und kann zum Vergleich zwischen verschiedenen Werkzeugen dienen.

Er kann auch für eine Vorbeurteilung der Aussetzung verwendet werden.

WARNUNG

- Der Vibrationsemissionswert während der tatsächlichen Benutzung des Elektrowerkzeugs kann von dem deklarierten Gesamtwert abweichen, abhängig davon, wie das Werkzeug verwendet wird.

- Legen Sie Sicherheitsmaßnahmen zum Schutz des Bedieners fest, die auf einer Expositionseinschätzung unter den tatsächlichen Benutzungsbedingungen beruhen (unter Berücksichtigung aller Bereiche des Betriebszyklus, darunter neben der Triggerzeit auch die Zeiten, in denen das Werkzeug ausgeschaltet ist oder im Leerlaufbetrieb läuft).

HINWEIS

Aufgrund des ständigen Forschungs- und Entwicklungsprogramms von HiKOKI sind Änderungen der hier gemachten technischen Angaben vorbehalten.

FEHLERSUCHE UND -BESEITIGUNG

Führen Sie die in der folgenden Tabelle aufgeführten Inspektionen durch, wenn das Gerät nicht ordnungsgemäß funktioniert. Kann das Problem dadurch nicht behoben werden, wenden Sie sich an Ihren Händler oder ein autorisiertes HiKOKI-Kundendienstzentrum.

1. Elektrowerkzeug

Symptom	Mögliche Ursache	Abhilfe
Das Werkzeug läuft nicht	Keine verbleibende Akkuleistung	Laden Sie den Akku auf.
	Der Akku ist nicht ganz eingesetzt.	Schieben Sie den Akku hinein, bis Sie ein Klicken hören.
	Fremdkörper halten den Sperrstift nach unten gedrückt.	Entfernen Sie den Fremdkörper vom Sperrstift.
	Der Akku wurde in der Schalterstellung EIN eingesetzt.	Schalten Sie den Schalter auf AUS und anschließend wieder auf EIN.
Das Werkzeug hat plötzlich angehalten	Das Werkzeug war überlastet	Beseitigen Sie das Problem, das die Überlastung verursacht.
	Überlastschutz ist in Betrieb.	
	Der Akku ist überhitzt.	Lassen Sie den Akku abkühlen.
Ungewöhnliches Geräusch. Schleifscheibe schüttelt	Scheibenmutter ist locker.	Ziehen Sie die Scheibenmutter fest an.
	Die Scheibenmutter, Unterlegscheibe, Schleifscheibe o. Ä. sind nicht richtig und in der falschen Richtung eingebaut.	Überprüfen Sie die Einbaurichtung und setzen Sie die Teile richtig ein.
	Fremdkörper befinden sich zwischen Scheibenmutter, Unterlegscheibe, Schleifscheibe o. Ä.	Entfernen Sie die Fremdkörper.
Die Bremse funktioniert nicht richtig.	Das Hauptgerät könnte defekt sein.	Beenden Sie sofort den Einsatz und wenden Sie sich wegen der Reparatur an Ihren Händler.
Der Akku kann nicht eingesetzt werden	Versuch, einen anderen Akku als den für das Werkzeug vorgeschriebenen einzusetzen.	Setzen Sie einen Mehrspannungs-Akku ein.

2. Ladegerät

Symptom	Mögliche Ursache	Abhilfe
Die Ladeanzeigelampe flackert schnell lila und der Ladevorgang beginnt nicht.	Der Akku wurde nicht vollständig eingelegt.	Setzen Sie den Akku fest ein.
	Es befinden sich Fremdkörper an den Batteriepolen oder dort, wo der Akku eingesetzt wurde.	Entfernen Sie die Fremdkörper.
Die Ladeanzeigelampe blinkt rot und der Ladevorgang beginnt nicht.	Der Akku wurde nicht vollständig eingelegt.	Setzen Sie den Akku fest ein.
	Der Akku ist überhitzt.	Wenn Sie nicht eingreifen, beginnt die Batterie automatisch mit dem Ladevorgang, sobald ihre Temperatur sinkt. Dies kann jedoch die Lebensdauer des Akkus verkürzen. Es wird empfohlen, die Batterie in einem gut belüfteten Raum ohne direkte Sonneneinstrahlung abzukühlen, bevor sie geladen wird.
Die Nutzungszeit des Akkus ist kurz, obwohl der Akku vollständig aufgeladen ist.	Die Lebensdauer des Akkus ist erschöpft.	Ersetzen Sie den Akku durch einen neuen.
Es dauert lange, den Akku zu laden.	Die Temperatur des Akkus, des Ladegeräts oder der Umgebung ist extrem niedrig.	Laden Sie den Akku in Innenräumen oder in einer anderen wärmeren Umgebung.
	Die Lüftungsöffnungen des Akkus sind blockiert, wodurch interne Komponenten überhitzen.	Vermeiden Sie ein Blockieren der Lüftungsöffnungen.
	Das Kühlgebläse läuft nicht.	Wenden Sie sich an ein HiKOKI-Kundendienstzentrum zwecks Reparatur.

Symptom	Mögliche Ursache	Abhilfe
Die USB-Stromanzeigelampe ist ausgeschaltet und das USB-Gerät lädt nicht mehr.	Der Akkuladestand ist gesunken.	Ersetzen Sie den Akku durch einen mit verbleibender Kapazität.
		Stecken Sie den Netzstecker des Ladegeräts in eine Steckdose.
Die USB-Stromanzeigelampe schaltet sich nicht aus, auch wenn das USB-Gerät vollständig aufgeladen ist.	Die USB-Stromanzeigelampe leuchtet grün, um anzuzeigen, dass der USB-Ladevorgang möglich ist.	Dies ist keine Fehlfunktion.
Es ist unklar, welchen Ladestatus ein USB-Gerät hat oder ob der Ladevorgang abgeschlossen ist.	Die USB-Stromanzeigelampe schaltet sich auch dann nicht aus, wenn der Ladevorgang beendet ist.	Untersuchen Sie das USB-Gerät, das geladen wird, um seinen Ladestatus zu bestätigen.
Das Aufladen eines USB-Geräts wird unterbrochen.	Das Ladegerät wurde in eine Steckdose eingesteckt, während das USB-Gerät mit dem Akku als Stromquelle geladen wurde.	Dies ist keine Fehlfunktion. Das Ladegerät hält den USB-Ladevorgang ca. 5 Sekunden lang an, wenn es zwischen den Stromquellen unterscheidet.
	Ein Akku wurde in das Ladegerät eingelegt, während das USB-Gerät mit einer Steckdose als Stromquelle geladen wurde.	
Das Aufladen des USB-Geräts wird unterbrochen, wenn der Akku und das USB-Gerät gleichzeitig geladen werden.	Die Batterie ist vollständig aufgeladen.	Dies ist keine Fehlfunktion. Das Ladegerät hält den USB-Ladevorgang ca. 5 Sekunden lang an, während es überprüft, ob der Akku-Ladevorgang erfolgreich abgeschlossen wurde.
Das Aufladen des USB-Geräts beginnt nicht, wenn der Akku und das USB-Gerät gleichzeitig geladen werden.	Die verbleibende Akkukapazität ist extrem niedrig.	Dies ist keine Fehlfunktion. Wenn die Akkukapazität eine bestimmte Stufe erreicht, beginnt der USB-Ladevorgang automatisch.

AVERTISSEMENTS DE SÉCURITÉ GÉNÉRAUX POUR L'OUTIL

AVERTISSEMENT

Lire tous les avertissements de sécurité et toutes les instructions.

Tout manquement à observer ces avertissements et instructions peut engendrer des décharges électriques, des incendies et/ou des blessures graves.

Conserver tous les avertissements et toutes les instructions pour pouvoir s'y reporter ultérieurement.

Le terme « outil » dans les avertissements fait référence à l'outil électrique alimenté par le secteur (avec cordon d'alimentation) ou à l'outil fonctionnant sur batterie (sans cordon d'alimentation).

1) Sécurité de la zone de travail

- a) Conserver la zone de travail propre et bien éclairée.

Les zones en désordre ou sombres sont propices aux accidents.

- b) Ne pas faire fonctionner les outils électriques en atmosphère explosive, par exemple en présence de liquides inflammables, de gaz ou de poussières.

Les outils électriques produisent des étincelles qui peuvent enflammer les poussières ou les fumées.

- c) Maintenir les enfants et les badauds à l'écart pendant l'utilisation de l'outil.

Les distractions peuvent faire perdre le contrôle de l'outil à l'utilisateur.

2) Sécurité électrique

- a) Il faut que les fiches de l'outil électrique soient adaptées au socle.

Ne jamais modifier la fiche de quelque façon que ce soit.

Ne pas utiliser d'adaptateurs avec des outils à branchement de terre.

Des fiches non modifiées et des socles adaptés réduiront le risque de décharge électrique.

- b) Éviter tout contact du corps avec des surfaces reliées à la terre telles que les tuyaux, les radiateurs, les cuisinières et les réfrigérateurs.

Il existe un risque accru de décharge électrique si le corps de l'utilisateur est relié à la terre.

- c) Ne pas exposer les outils à la pluie ou à des conditions humides.

La pénétration d'eau à l'intérieur d'un outil augmentera le risque de décharge électrique.

- d) Ne pas maltraiter le cordon. Ne jamais utiliser le cordon pour porter, tirer ou débrancher l'outil. Maintenir le cordon à l'écart de la chaleur, du lubrifiant, des arêtes ou des parties en mouvement.

Des cordons endommagés ou emmêlés augmentent le risque de décharge électrique.

- e) Lorsqu'on utilise un outil à l'extérieur, il faut utiliser un prolongateur adapté à l'utilisation extérieure.

L'utilisation d'un cordon adapté à l'utilisation extérieure réduit le risque de décharge électrique.

- f) Si l'usage d'un outil dans un emplacement humide est inévitable, utiliser une alimentation protégée par un dispositif différentiel à courant résiduel (DDR).

L'usage d'un DDR réduit le risque de décharge électrique.

3) Sécurité des personnes

- a) Rester vigilant, regarder ce que l'on est en train de faire et faire preuve de bon sens dans son utilisation de l'outil.

Ne pas utiliser un outil lorsqu'on est fatigué ou sous l'emprise de drogues, d'alcool ou de médicaments.

Un moment d'inattention en cours d'utilisation d'un outil peut entraîner des blessures graves.

- b) Utiliser un équipement de sécurité. Toujours porter des verres de protection.

Les équipements de sécurité tels que les masques contre les poussières, les chaussures de sécurité antidérapantes, les casques ou les protections acoustiques utilisés pour les conditions appropriées réduiront les blessures corporelles.

- c) Éviter tout démarrage intempestif. S'assurer que l'interrupteur est en position d'arrêt avant de brancher l'outil au secteur et/ou à la batterie, de le ramasser ou de le porter.

Porter un outil en ayant le doigt sur l'interrupteur ou brancher un outil dont l'interrupteur est en position de marche est source d'accidents.

- d) Retirer toute clé de réglage avant de mettre l'outil en marche.

Une clé laissée fixée sur une partie tournante de l'outil peut donner lieu à des blessures.

- e) Ne pas se pencher trop loin. Garder une position et un équilibre adaptés à tout moment.

Cela permet un meilleur contrôle de l'outil dans des situations inattendues.

- f) S'habiller de manière adaptée. Ne pas porter de vêtements amples ou de bijoux. Maintenir cheveux, vêtements et gants à l'écart des pièces en mouvement.

Les pièces en mouvement peuvent taper les vêtements amples, les bijoux ou les cheveux longs.

- g) Si des dispositifs sont fournis pour le raccordement d'équipements pour l'extraction et la récupération des poussières, s'assurer qu'ils sont connectés et correctement utilisés.

Utiliser des collecteurs de poussière peut réduire les risques dus aux poussières.

4) Utilisation et entretien de l'outil

- a) Ne pas forcer l'outil. Utiliser l'outil adapté à l'application souhaitée.

Si l'on utilise l'outil électrique adéquat en respectant le régime pour lequel il a été conçu, il réalisera un travail de meilleure qualité et plus sûr.

- b) Ne pas utiliser l'outil si l'interrupteur ne permet pas de passer de l'état de marche à arrêt et vice versa.

Un outil électrique ne pouvant être contrôlé par l'interrupteur représente un danger et doit être réparé.

- c) Débrancher la fiche de la source d'alimentation et/ou la batterie de l'outil avant tout réglage, changement d'accessoires ou avant de ranger l'outil.

Ces mesures de sécurité préventives réduiront les risques de démarrage accidentel de l'outil électrique.

- d) Après utilisation, ranger l'outil électrique hors de portée des enfants et ne laisser aucune personne l'utiliser si elle n'est pas familiarisée avec les outils électriques ou ces instructions.

Les outils électriques représentent un danger entre des mains inexpertes.

- e) Observer la maintenance de l'outil. S'assurer que les pièces en mouvement ne sont pas désalignées ou coincées, qu'aucune pièce n'est cassée ou que l'outil électrique n'a subi aucun dommage pouvant affecter son bon fonctionnement.

Si l'outil électrique est endommagé, le faire réparer avant de le réutiliser.

De nombreux accidents sont dus à des outils mal entretenus.

- f) **Garder affûtés et propres les outils permettant de couper.**

Un outil bien entretenu aux bords bien affûtés risquera moins de se coincer et sera plus facile à maîtriser.

- g) **Utiliser l'outil, les accessoires et les lames, etc., conformément à ces instructions, en tenant compte des conditions de travail et du travail à réaliser.**

L'utilisation d'un outil électrique à des fins autres que celles prévues est potentiellement dangereuse.

- 5) **Utilisation des outils fonctionnant sur batteries et précautions d'emploi**

- a) **Ne recharger qu'avec le chargeur spécifié par le fabricant.**

Un chargeur qui est adapté à un type de bloc de batteries peut créer un risque de feu lorsqu'il est utilisé avec un autre type de bloc de batteries.

- b) **N'utiliser les outils qu'avec des blocs de batteries spécifiquement désignés.**

L'utilisation de tout autre bloc de batteries peut créer un risque de blessure et de feu.

- c) **Lorsqu'un bloc de batteries n'est pas utilisé, le maintenir à l'écart de tout autre objet métallique, par exemple trombones, pièces de monnaie, clés, clous, vis ou autres objets de petite taille qui peuvent donner lieu à une connexion d'une borne à une autre.**

Le court-circuitage des bornes d'une batterie entre elles peut causer des brûlures ou un feu.

- d) **Dans de mauvaises conditions, du liquide peut être éjecté de la batterie ; éviter tout contact. En cas de contact accidentel, nettoyer à l'eau. Si le liquide entre en contact avec les yeux, rechercher en plus une aide médicale.**

Le liquide éjecté des batteries peut causer des irritations ou des brûlures.

- 6) **Maintenance et entretien**

- a) **Confier l'entretien de l'outil à un réparateur qualifié utilisant uniquement des pièces de rechange identiques.**

Cela assurera le maintien de la sécurité de l'outil.

PRÉCAUTIONS

Maintenir les enfants et les personnes infirmes éloignés.

Lorsque les outils ne sont pas utilisés, ils doivent être rangés hors de portée des enfants et des personnes infirmes.

AVERTISSEMENTS DE SÉCURITÉ COURANTS POUR LES OPÉRATIONS DE MEULAGE OU DE DÉCOUPAGE PAR ABRASION

- a) **Cet outil électrique est conçu pour meuler ou tronçonner. Lire tous les avertissements de sécurité, instructions, illustrations et spécifications donnés avec cet outil électrique.**

Le non-respect de toutes les instructions indiquées ci-dessous peut entraîner une électrocution, un incendie et/ou de graves blessures.

- b) **Il n'est pas recommandé de poncer, d'effectuer un brossage métallique ou de polir avec cet outil électrique.**

Il y a risque de danger et de blessure si l'outil électrique est utilisé pour exécuter des travaux pour lesquels il n'a pas été conçu.

- c) **Ne pas utiliser d'accessoires autres que ceux conçus spécialement et recommandés par le fabricant d'outils.**

Ce n'est pas parce qu'un accessoire se fixe correctement sur l'outil que son utilisation en toute sécurité est garantie.

- d) **La vitesse nominale de l'accessoire doit être au moins égale à la vitesse maximum inscrite sur l'outil électrique.**

Les accessoires tournant plus vite que leur vitesse nominale peuvent se casser et voler en éclats.

- e) **Le diamètre extérieur et l'épaisseur de l'accessoire ne doivent pas dépasser la capacité nominale de l'outil électrique.**

La maîtrise et la protection des accessoires de format incorrect ne peuvent être garanties.

- f) **Le montage fileté d'accessoires doit correspondre au filetage de la broche du broyeur. Pour les accessoires montés par des brides, l'orifice d'ancrage de l'accessoire doit s'adapter au diamètre de positionnement de la bride.**

Les accessoires qui ne correspondent pas au matériel de montage de l'outil électrique manqueront d'équilibre, vibreront excessivement et risqueront d'entraîner une perte de contrôle.

- g) **Ne pas utiliser un accessoire endommagé. Avant chaque utilisation, inspecter les accessoires : vérifier que les meules abrasives ne sont pas fissurées ou écaillées, que le disque d'appui n'est pas fissuré, déchiré ou usé, que les fils de la brosse métallique ne sont pas desserrés ou fissurés. Si l'outil électrique ou son accessoire tombe, vérifier qu'il n'est pas abîmé ou bien remplacer l'accessoire endommagé. Après avoir vérifié et posé un accessoire, s'écarter (et éloigner les badauds) de l'axe de l'accessoire en rotation et faire tourner l'outil en régime à vide maximum pendant une minute.**

Les accessoires endommagés se brisent généralement au cours de cette période d'essai.

- h) **Porter un équipement de protection individuel. Selon l'application, utiliser un écran facial ou des lunettes de sécurité. Si nécessaire, porter un masque anti-poussière, des protège-tympans, des gants et un tablier de protection pouvant arrêter les particules abrasives ou les fragments de pièce.**

Les lunettes de sécurité doivent pouvoir arrêter les débris volants produits par les diverses opérations de la meule.

Le masque anti-poussière ou le masque filtrant doivent pouvoir filtrer les particules produites par l'opération de la meule. Une exposition prolongée à un bruit d'intensité élevée peut entraîner une perte auditive.

- i) **Tenir les badauds à une distance sûre de l'espace de travail. Toute personne pénétrant dans l'espace de travail doit porter un équipement de protection individuelle.**

Des fragments provenant de la pièce de travail ou d'un accessoire cassé peuvent voler en éclats et blesser les personnes se trouvant dans la zone immédiate de travail.

- j) **Tenez l'outil électrique par une surface de prise isolée uniquement, lorsque vous effectuez une tâche où l'accessoire de découpe pourrait entrer en contact avec un câblage caché.**

Le contact avec un câble sous tension mettra également sous tension les pièces métalliques à découvert de l'outil électrique et pourrait électrocuter l'utilisateur.

Français

- k) **Placer le cordon à l'écart de l'accessoire en rotation.**
Si l'utilisateur perd le contrôle, le cordon risque d'être coupé ou tiré, et sa main ou son bras peuvent être happés par l'accessoire en rotation.
- l) **S'assurer que l'accessoire est complètement arrêté avant de poser l'outil.**
L'accessoire en rotation risque de s'accrocher à la surface et de faire perdre à l'utilisateur le contrôle de l'outil.
- m) **Ne pas faire fonctionner l'outil lorsqu'on le porte contre soi.**
Un contact accidentel de l'accessoire en rotation risque de happer les vêtements et d'attirer l'outil vers soi.
- n) **Nettoyer régulièrement les bouches d'aération de l'outil.**
Le ventilateur du moteur attire la poussière à l'intérieur du carter de l'outil et une accumulation excessive de poudre métallique présente un risque électrique.
- o) **Ne pas utiliser l'outil à proximité de matériaux inflammables.**
Des étincelles pourraient enflammer ces matériaux.
- p) **Ne pas utiliser d'accessoires nécessitant un réfrigérant liquide.**
L'utilisation d'eau ou d'un réfrigérant liquide peut entraîner une électrocution ou une décharge électrique.
- e) **Ne pas fixer une lame de tronçonneuse ou une lame dentée.**
De telles lames causent fréquemment des reculs et la perte du contrôle.

AVERTISSEMENTS DE SÉCURITÉ PROPRES AUX OPÉRATIONS DE MEULAGE ET DE DÉCOUPAGE PAR ABRASION

- a) **Utiliser uniquement les meules recommandées pour l'outil et le protecteur conçu pour la meule choisie.**
Les meules pour lesquelles l'outil n'a pas été conçu ne pourront pas être protégées correctement et se révéleront dangereuses.
- b) **La surface de meulage des meules à dépression centrale doit être montée au-dessous du plan de la lèvre du carter de protection.**
Une meule mal installée qui projette à travers le plan de la lèvre de protection ne peut être protégée de manière adéquate.
- c) **Le protecteur doit être fixé fermement sur l'outil et positionné de manière à assurer une sécurité optimale, en laissant exposée la plus petite partie possible de la meule.**
La protection permet de protéger l'opérateur des fragments de meule brisée, d'un contact accidentel avec la meule et des étincelles qui pourraient enflammer les vêtements.
- d) **Les meules ne doivent être utilisées que pour les applications recommandées. Par exemple : ne pas utiliser le côté à tronçonner pour le meulage.**
Les meules de découpage abrasif sont conçues pour un meulage périphérique. Exercer une force latérale sur ces meules peut les briser.
- e) **Utiliser toujours des flasques pour meule en bon état, aux dimensions et formes convenant à la meule sélectionnée.**
Des flasques pour meule adéquates soutiennent la meule, diminuant ainsi la possibilité d'une rupture de la meule. Les flasques pour meules à tronçonner peuvent être différentes de celles pour meule abrasive.
- f) **Ne pas utiliser de meules usées provenant d'outils plus grands.**
Les meules conçues pour des outils plus grands ne conviennent pas à la vitesse supérieure d'un petit outil et risquent d'éclater.

RECU ET AVERTISSEMENTS CONNEXES

Le recul est une réaction soudaine qui survient lorsque la meule, le plateau de support, la brosse ou un autre accessoire en rotation se coince ou accroche. Lorsque l'accessoire en rotation se coince ou accroche, il s'arrête soudainement et l'utilisateur perd alors la maîtrise de l'outil électrique projeté dans le sens contraire de sa rotation au point où il se coince dans la pièce.

Par exemple, si une meule est tirée ou coincée par la pièce à usiner, le rebord de la meule entrant dans le point de pincement peut accrocher la surface du matériau, entraînant la sortie ou le détachement de la meule. La meule peut alors dévier de sa trajectoire, vers l'utilisateur ou dans la direction opposée, selon la direction de la meule au point de pincement.

Les meules abrasives risquent de se briser.

Le recul est le résultat d'une utilisation abusive de l'outil électrique et/ou de l'inobservation des procédures d'utilisation. Il peut être évité en suivant les quelques précautions indiquées ci-dessous.

- a) **Tenir fermement l'outil et placer le corps et le bras de manière à pouvoir résister à la force du recul.**
Utiliser toujours la poignée auxiliaire, lorsque cette dernière est disponible, pour assurer une maîtrise maximale de l'outil en cas de recul ou de couple de réaction au moment du démarrage.
L'utilisateur peut maîtriser l'effet du couple de réaction ou du recul s'il prend les précautions nécessaires.
- b) **Ne jamais placer la main près d'un accessoire en rotation.**
L'accessoire risquerait de passer sur la main en cas de recul.
- c) **Ne pas se placer dans la zone vers laquelle l'outil électrique se déplacera en cas de recul.**
Le recul projettera l'outil dans le sens opposé au mouvement de la meule au point où elle accroche dans la pièce.
- d) **Redoubler de précaution lorsqu'on travaille dans les coins, sur des bords tranchants, etc. Éviter de faire rebondir l'accessoire ou de le coincer.**
Les coins, les rebords tranchants ou les rebonds ont tendance à coincer l'accessoire en rotation, provoquant une perte de contrôle ou un recul.

AVERTISSEMENTS DE SÉCURITÉ PROPRES AUX OPÉRATIONS DE DÉCOUPAGE PAR ABRASION

- a) **Ne pas bloquer la meule, ni n'exercer une pression excessive. Ne pas tenter de couper à une profondeur trop importante.**
Il y a un risque de torsion ou de blocage de la meule dans la ligne de coupe si elle est soumise à une surcharge, elle risque alors d'effectuer un recul ou de casser.
- b) **Ne pas se placer dans l'axe et derrière la meule rotative.**
Lorsque la meule, en cours de fonctionnement, s'écarte de l'utilisateur, le recul potentiel risque de propulser la meule en rotation et l'outil électrique dans sa direction.
- c) **Lorsque la meule est grippée ou lorsque la coupe est interrompue pour une raison ou une autre, éteindre l'outil et le maintenir immobile jusqu'à ce que la meule s'arrête complètement. Ne jamais tenter de retirer la meule de la coupe pendant que la meule tourne, sous peine de provoquer un recul.**
Identifier la cause du grippage de la meule et prendre les mesures correctives pour y remédier.

d) Ne pas redémarrer l'opération de découpe dans la pièce à usiner. Laisser la meule atteindre son régime maximal et la faire à nouveau entrer dans la fente avec précaution.

La meule risque de se gripper, de dévier de sa trajectoire ou de reculer si l'outil est redémarré dans la pièce à usiner.

e) Soutenir les panneaux ou les pièces à usiner de grande taille pour éviter tout pincement de la meule ou mouvement de recul.

Les pièces à usiner de grande taille ont tendance à ployer sous leur propre poids. Il est nécessaire de placer en dessous des cales à proximité de la ligne de découpe et près du rebord de la pièce des deux côtés de la meule

f) Redoubler de précaution lorsqu'on doit pratiquer une encoche dans un mur ou autre zone borgne.

La partie saillante de la meule risque d'entailler les conduites de gaz ou d'eau, les câbles électriques ou autres objets, provoquant ainsi un recul de l'outil.

- Prenez garde à la meule qui continue de tourner une fois l'outil éteint.
- Ne pas laisser de corps étrangers pénétrer par le trou de raccord de la batterie rechargeable.
- Ne jamais désassembler la batterie rechargeable et le chargeur.
- Ne jamais court-circuiter la batterie rechargeable. Le court-circuitage de la batterie provoquera un courant électrique puissant et une surchauffe. Cela présente un risque de brûlure ou de dégâts à la batterie.
- Ne pas jeter la batterie au feu. Elle pourrait exploser.
- Ne pas insérer d'objets dans les fentes d'aération du chargeur. L'insertion d'objets métalliques ou de produits inflammables dans les fentes d'aération du chargeur présente un risque d'électrocution ou de dégât du chargeur.
- Apporter la batterie au magasin où elle a été achetée dès que la durée de vie de post-charge de la batterie devient trop courte pour une utilisation pratique. Ne pas jeter de batterie usagée.

CONSIGNES DE SÉCURITÉ GÉNÉRALES POUR LES MEULEUSES À BATTERIE

- Vérifier que la vitesse indiquée sur la meule est égale ou supérieure à la vitesse nominale de la meuleuse.
- S'assurer que les dimensions des meules sont compatibles avec la meuleuse.
- Les meules abrasives doivent être entreposées et manipulées conformément aux instructions du fabricant.
- Inspecter la meule avant utilisation, ne pas utiliser de produits ébréchés, craquelés ou défectueux.
- S'assurer que les meules et les points montés sont installés conformément aux instructions du fabricant.
- S'assurer que les bords utilisés lorsqu'ils accompagnent le produit abrasif aggloméré et lorsqu'ils sont nécessaires.
- S'assurer que le produit abrasif est correctement monté et serré avant d'utiliser et de démarrer l'outil sans charge pendant 30 secondes en position sûre ; en cas de vibrations excessives ou autres défauts, arrêter immédiatement l'outil. Si tel est le cas, vérifier la machine pour en déterminer la cause.
- Si l'outil est équipé d'un protecteur, ne jamais l'utiliser sans protecteur.
- Lors de l'utilisation d'un outil de coupe abrasif, veillez à déposer le couvre-meule prévu comme accessoire standard et à le fixer avec le protecteur latéral (vendu séparément) (Fig. 5).
- Ne pas utiliser de bagues de réductions ou d'adaptateurs pour adapter des meules abrasives à grand orifice.
- Pour les outils destinés à être équipés d'une meule à orifice fileté, s'assurer que le filetage dans la meule est suffisamment long pour accueillir la longueur de la broche.
- Vérifier que la pièce à usiner est correctement soutenue.
- Ne pas utiliser la meule de tronçonnage pour l'aiguillage latéral.
- S'assurer que les étincelles dues à l'utilisation n'entraîne pas de risque, par ex. ne touchent pas des personnes ou enflamment des substances inflammables.
- S'assurer que les bouches d'aération ne sont pas obstruées en travaillant dans un environnement poussiéreux ; s'il est nécessaire de nettoyer la poussière, débrancher d'abord l'outil de la prise secteur (utiliser des objets non métalliques) et éviter d'endommager les pièces internes.
- Utiliser toujours des lunettes et des protections auditives. Il est recommandé de porter un équipement de protection individuel, comme un masque, des gants, un casque et un tablier.

AVERTISSEMENTS DE SÉCURITÉ SUPPLÉMENTAIRES

1. S'assurer que la meule renforcée à moyeu déporté utilisée est du bon type, et qu'elle ne présente pas de fêlures ou de défauts de surface. S'assurer également que la meule renforcée à moyeu déporté est correctement montée et que l'écrou de la meule est bien serré.
2. Confirmer que le bouton poussoir est libéré en appuyant deux ou trois dessus avant de mettre l'outil sous tension.
3. Pour prolonger la vie de la machine et assurer un fini de première qualité, il est important de ne pas surcharger la machine en exerçant une pression trop grande. Dans la plupart des applications, le poids de la machine seule suffit pour un bon meulage. Une trop grande pression peut entraîner une réduction de la vitesse de rotation, un moins bon fini de surface et une surcharge qui pourrait réduire la durée de vie de la machine.
4. La meule continue de tourner une fois l'outil éteint. Après avoir arrêté la machine, ne pas la poser avant l'arrêt complet de la meule renforcée à moyeu déporté. Cette précaution évitera non seulement les accidents graves, mais réduira également la quantité de poussière et de copeaux de métal aspirée par la machine.
5. Lorsque la machine n'est pas utilisée, elle doit être débranchée de la source d'alimentation.
6. Veiller à mettre l'outil hors tension et à débrancher la fiche de la prise secteur pour éviter un accident grave avant de monter et démonter la meule renforcée à moyeu déporté.
7. Faites attention au recul de freinage. Cette meuleuse à batterie est équipée d'un frein électrique qui fonctionne lorsque la gâchette est relâchée. Comme il y a certain recul lorsque le frein entre en action, il convient de tenir fermement le corps principal.
8. N'utilisez pas le produit si l'outil ou les bornes de la batterie (fixation de la batterie) sont déformés. Installer la batterie peut entraîner un court-circuit qui pourrait provoquer des émissions de fumée ou un début d'incendie.
9. Gardez les bornes de l'outil (support de la batterie) exemptes de copeaux et à la poussière.
 - Avant toute utilisation, assurez-vous qu'aucun copeau ou poussière ne s'est accumulé sur la zone des bornes.
 - Pendant l'utilisation, essayez d'éviter que des copeaux ou de la poussière provenant de l'outil ne tombent sur la batterie.

Français

- Lors de la suspension de l'opération ou après l'utilisation, ne laissez pas l'outil dans un endroit où il pourrait être exposé à des copeaux ou de la poussière.
Le non-respect de cette consigne peut entraîner un court-circuit qui pourrait provoquer des émissions de fumée ou un début d'incendie.

PRÉCAUTIONS POUR LA BATTERIE ET LE CHARGEUR

1. Chargez toujours la batterie à une température de -10-40°C. Une température inférieure à -10°C entraînera une surcharge dangereuse.
La batterie ne peut pas être chargée à une température supérieure à 40°C.
Le température la plus appropriée serait de 20-25°C.
2. N'utilisez pas le chargeur continuellement.
Quand une charge a été effectuée, laissez le chargeur au repos pendant environ 15 minutes avant de commencer la prochaine charge de batterie.
3. Ne laissez pas de corps étrangers pénétrer par le trou de raccord de la batterie rechargeable.
4. Ne désassemblez jamais la batterie rechargeable et le chargeur.
5. Ne court-circuitez jamais la batterie rechargeable. Le fait de court-circuiter la batterie générera un courant électrique élevé et une surchauffe, ce qui entraînera la brûlure ou l'endommagement de la batterie.
6. Ne jetez pas la batterie au feu. Elle pourrait exploser.
7. L'utilisation d'une batterie usagée endommagera le chargeur.
8. Apportez la batterie au magasin où vous l'avez achetée dès que la durée de vie de post-charge de la batterie devient trop courte pour une utilisation pratique. Ne jetez pas de batterie usagée.
9. Ne pas introduire d'objets métalliques ou des produits inflammables dans les fentes d'aération du chargeur, cela provoquera un choc électrique ou endommagera le chargeur.

PRÉCAUTIONS RELATIVES À LA BATTERIE AU LITHIUM-ION

Pour prolonger sa durée de vie, la batterie lithium-ion est équipée d'une fonction de protection qui coupe automatiquement l'alimentation.

Dans les cas 1 à 3 décrits ci-dessous, il est possible que le moteur s'arrête lors de l'utilisation de ce produit, même si le commutateur est actionné. Il ne s'agit pas d'un dysfonctionnement, mais du fonctionnement normal de la protection.

1. Lorsque la charge restante de la batterie diminue, le moteur s'arrête.
Dans ce cas de figure, charger immédiatement la batterie.
2. En cas de surcharge de l'outil, le moteur peut s'arrêter. Dans ce cas, relâcher le commutateur de l'outil et éliminer les causes de la surcharge. Après cela, vous pouvez l'utiliser à nouveau.
3. En cas de surchauffe due à un travail trop intensif, l'alimentation de la batterie peut se couper.
Dans ce cas, arrêter toute utilisation de la batterie et la laisser refroidir. Après cela, vous pouvez l'utiliser à nouveau.

En outre, respecter la précaution et l'avertissement suivants.

AVERTISSEMENT

Afin d'éviter toute fuite de la batterie, génération de chaleur, émission de fumée, explosion et inflammation, respecter scrupuleusement les précautions suivantes :

1. S'assurer que les copeaux et la poussière ne s'accumulent pas sur la batterie.
- Pendant la tâche, s'assurer que les copeaux et la poussière ne tombent pas sur la batterie.
- S'assurer que les copeaux et la poussière qui tombent sur l'outil lors de la tâche ne s'accumulent pas sur la batterie.
- Ne pas conserver une batterie inutilisée dans un endroit qui est exposé aux copeaux et à la poussière.
- Avant de stocker une batterie, retirer tous les copeaux et la poussière qui ont pu y adhérer et ne pas la ranger avec des pièces métalliques (vis, clous, etc.).
2. Ne pas percer la batterie à l'aide d'un objet pointu tel qu'un clou. Ne pas la frapper à l'aide d'un marteau. Ne pas marcher dessus, ni la lancer ou la soumettre à un choc physique important.
3. Ne pas utiliser une batterie dont l'extérieur est déformé ou laisse penser qu'elle est défectueuse.
4. Ne pas insérer la batterie à l'envers (pôles inversés).
5. Ne pas raccorder directement la batterie à une prise électrique ou à un allume-cigare.
6. Ne pas utiliser la batterie à d'autres fins que celle spécifiée.
7. En cas d'échec du chargement d'une batterie, même après un certain délai, arrêter immédiatement le rechargement.
8. Ne pas exposer la batterie à des températures ou une pression élevées (four à micro-ondes, séchoir, conteneur sous haute pression).
9. Maintenir la batterie à l'écart de toute flamme en cas de détection d'une fuite ou d'une mauvaise odeur.
10. Ne pas utiliser à proximité d'une source puissante d'électricité statique.
11. En cas de fuite de la batterie, de mauvaise odeur, de génération de chaleur, de décoloration, de déformation ou d'anomalie en cours d'utilisation, de rechargement ou d'entreposage, ôter immédiatement la batterie de l'équipement ou du chargeur de batterie et cesser de l'utiliser.
12. N'immergez pas la batterie ou ne laissez aucun liquide couler à l'intérieur. La pénétration de liquide conducteur, tel que de l'eau, peut provoquer des dégâts et entraîner un incendie ou une explosion. Rangez la batterie dans un endroit frais et sec, et à distance de tout objet inflammable. Les atmosphères à gaz corrosifs doivent être évitées.

ATTENTION

1. En cas de projection dans les yeux du liquide ayant fui de la batterie, ne pas se frotter les yeux, les rincer à l'eau claire et contacter immédiatement un médecin.
En l'absence de traitement, le liquide peut provoquer des lésions oculaires.
2. En cas de projection du liquide ayant fui de la batterie sur la peau ou les vêtements, rincer immédiatement ces derniers à l'eau claire (au robinet).
Le liquide peut provoquer une irritation de la peau.
3. En cas de détection de rouille, de mauvaise odeur, de surchauffe, de décoloration, de déformation et/ou autres anomalies lors de la première utilisation de la batterie, ne pas utiliser cette dernière et la renvoyer au fournisseur ou au fabricant.

AVERTISSEMENT

Si des corps étrangers conducteurs s'introduisent dans la borne de la batterie lithium-ion, un court-circuit peut se produire dans la batterie et provoquer un incendie. Lors du stockage d'une batterie lithium-ion, veiller à suivre scrupuleusement les instructions suivantes.

- Ne pas placer de débris conducteurs, de clous ou de morceaux de fils électriques en fer ou en cuivre dans le boîtier de rangement.
- Pour éviter tout court-circuit, charger la batterie dans l'outil ou insérer le couvercle de la batterie à fond, de manière à ne plus voir le ventilateur.

À PROPOS DU TRANSPORT DE LA BATTERIE LITHIUM-ION

Lors du transport d'une batterie lithium-ion, veuillez observer les précautions suivantes.

AVERTISSEMENT

Informez la société de transport qu'un paquet contient une batterie lithium-ion, informez la société de sa puissance de sortie et suivez les instructions de la société de transport lors de l'organisation du transport.

- Les batteries lithium-ion qui dépassent une puissance de sortie de 100 Wh font partie de la classification de transport des produits dangereux et nécessitent l'application de procédures spéciales.
- Pour un transport vers l'étranger, vous devez vous conformer aux lois internationales et aux normes et réglementations en vigueur dans le pays de destination.
- Si le BSL36B18 est installé dans l'outil électrique, la puissance de sortie dépassera 100 Wh et l'unité sera classée comme marchandise dangereuse selon la classification du fret.

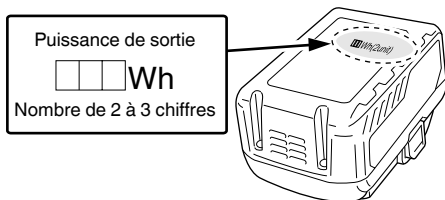

NOMS DES PIÈCES (Fig. 1 – Fig. 15)

①	Moteur	⑩	Commutateur d'indicateur de niveau de batterie
②	Plaque signalétique	⑪	Témoin de niveau de charge de la batterie
③	Goupille de verrouillage	⑫	Levier
④	Poignée latérale	⑬	Clé hexagonale
⑤	Couvercle de l'engrenage	⑭	Rondelle de roue (E)
⑥	Roue centrale déportée	⑮	Écrou de roue
⑦	Boulon à tête creuse hexagonale M5	⑯	Clé
⑧	Garde de roue	⑰	Avec des protections latérales
⑨	Filtre	⑱	Meule de tronçonnage abrasive
⑩	Verrouillage du commutateur	⑲	Levier de verrouillage
⑪	Commutateur	⑳	Témoin d'indicateur de mode
⑫	Interrupteur indicateur de mode automatique	㉑	Cache en caoutchouc
⑬	Batterie	㉒	Port USB
⑭	Loquet	㉓	Câble USB
⑮	Témoin d'indicateur de charge		

PRÉCAUTIONS LORS DE LA CONNEXION DU DISPOSITIF USB (UC18YSL3)

Lorsqu'un problème inattendu survient, les données sur un dispositif USB connecté à ce produit risque d'être endommagées ou perdues. Toujours veiller à sauvegarder toutes les données contenues dans le dispositif USB avant de l'utiliser avec ce produit.

Gardez à l'esprit que notre société décline toute responsabilité relative pour toute donnée enregistrée sur un dispositif USB qui est corrompue ou perdue, ni pour tout dommage susceptible de se produire sur un périphérique raccordé.

AVERTISSEMENT

- Avant l'utilisation, vérifiez que le câble USB ne soit pas défectueux ni endommagé. L'utilisation d'un câble USB défectueux ou endommagé peut provoquer des émissions de fumée ou un départ d'incendie.
- Lorsque le produit n'est pas utilisé, couvrir le port USB avec le cache en caoutchouc. L'accumulation de poussière, etc. dans le port USB peut provoquer des émissions de fumée ou un départ d'incendie.

REMARQUE







- Parfois, il peut y avoir une pause pendant la charge de l'USB.
- Lorsqu'un dispositif USB n'est pas en train d'être rechargé, retirez le dispositif USB du chargeur. Le non-respect de cette consigne peut non seulement réduire la durée de vie de la batterie d'un périphérique USB, mais aussi peut engendrer des accidents inattendus.
- Certains appareils USB peuvent ne pas charger en fonction du type d'appareil.

SYMBOLES







AVERTISSEMENT

Les symboles suivants sont utilisés pour l'outil. Bien se familiariser avec leur signification avant d'utiliser l'outil.

	G3623DA: Meuleuse à batterie
	Pour réduire les risques de blessures, l'utilisateur doit lire le manuel d'utilisation.
	Toujours porter des lunettes de sécurité.
	Uniquement pour les pays européens Ne pas jeter les appareils électriques dans les ordures ménagères ! Conformément à la directive européenne 2012/19/UE relative aux déchets d'équipements électriques ou électroniques (DEEE), et à sa transposition dans la législation nationale, les appareils électriques doivent être collectés à part et être soumis à un recyclage respectueux de l'environnement.
V	Tension nominale
n	Vitesse nominale
n ₀	Vitesse de rotation hors charge

min ⁻¹	Révolution ou va-et-vient par minute
	Bouton ON
	Bouton OFF
Lock 	Verrouillages de commutation en position « ON »
	Débrancher la batterie
	Attention
	Commutateur de puissance batterie résiduelle

Batterie

	S'allume ; La puissance résiduelle de la batterie est de plus de 75 %.
	S'allume ; La puissance résiduelle de la batterie se situe entre 50 et 75 %.
	S'allume ; La puissance résiduelle de la batterie se situe entre 25 et 50 %.
	S'allume ; La puissance résiduelle de la batterie est de moins de 25 %.
	Clignote ; La puissance résiduelle de la batterie est presque nulle. Rechargez la batterie le plus rapidement possible.
	Clignote ; Sortie suspendue en raison d'une température élevée. Retirez la batterie de l'outil et laissez-la refroidir complètement.
	Clignote ; Sortie interrompue en raison d'une défaillance ou un dysfonctionnement. Le problème ne provient peut-être pas de la batterie ; veuillez contacter votre revendeur.

CARACTÉRISTIQUES

1. Outil électrique

Modèle		G3623DA
Tension		36 V
Vitesse nominale		5300 min ⁻¹ Mode auto: 3200 min ⁻¹
Roue	Diam. externe	230 mm
	Diamètre de trou	22,23 mm
	Épaisseur	6 mm
Vitesse périphérique		80 m/s
Batterie disponible pour cet outil*		BSL36B18
Poids**		4,9 kg

* Les batteries existantes (BSL3660/3620/3626, série BSL18xx, etc.) et l'adaptateur secteur (ET36A) ne peuvent pas être utilisés avec cet outil.

** Poids: Selon la procédure EPTA 01/2003

REMARQUE

Par suite du programme permanent de recherche et de développement HIKOKI, ces spécifications peuvent faire l'objet de modifications sans avis préalable.

Contrôle électronique

- Démarrage en douceur
Permet de réduire le choc de retour contre l'opérateur en gérant le nombre de rotations durant le démarrage.
- Fonction de freinage
Le frein est activé lorsque le commutateur est arrêté, stoppant ainsi la rotation du moteur.
- Protection contre les surcharges
Cette fonction de protection coupe l'alimentation du moteur en cas de surchauffe du moteur ou d'une réduction manifeste de la vitesse de rotation pendant le fonctionnement. Lorsque la fonction de protection contre la surcharge a été activée, le moteur peut s'arrêter. Dans ce cas, relâcher le commutateur de l'outil et éliminer les causes de la surcharge. Après cela, vous pouvez l'utiliser à nouveau.
- Protection contre les surchauffes
Cette fonction de protection coupe l'alimentation du moteur et arrête l'outil électrique en cas de surchauffe du moteur pendant le fonctionnement. Lorsque la fonction de protection contre la surchauffe a été activée, le moteur peut s'arrêter. Dans ce cas, relâcher le commutateur de l'outil et laisser refroidir pendant quelques minutes. Après cela, vous pouvez l'utiliser à nouveau.
- Fonction de prévention de redémarrage
Lorsque l'alimentation est encore en marche, l'outil ne redémarrera pas lorsqu'une batterie est installée. Cette fonction peut être annulée une fois que l'outil est hors tension.

ACCESSOIRES STANDARD

Outre l'unité principale (1 unité), l'emballage contient les accessoires répertoriés à la page 291.

Les accessoires standard sont sujets à changement sans préavis.

APPLICATIONS

- Enlèvement des bavures de moulage et finition de différentes sortes de matériaux en acier, bronze ou aluminium et de moulages.
- Meulage de sections soudées ou de sections coupées par soudage.
- Grincement des résines synthétiques, de l'ardoise, de la brique, du marbre, etc.

2. Batterie

Modèle	BSL36B18
Tension	36 V / 18 V (Commutation automatique*)
Capacité de la batterie	4,0 Ah / 8,0 Ah (Commutation automatique*)
Produits sans fil disponibles**	Produit de série multi-volt, 18 V
Chargeur disponible	Chargeur coulissant pour les batteries au lithium-ion

* L'outil lui-même commute automatiquement.

** Rendez-vous sur notre catalogue général pour plus d'informations.

3. Chargeur

Modèle	UC18YSL3
Tension de charge	14,4 V-18 V
Poids	0,6 kg

CHARGE

Avant d'utiliser l'outil électrique, charger la batterie comme suit.

1. Brancher le cordon d'alimentation du chargeur sur la prise secteur.

Quand on raccorde la fiche du chargeur à une prise murale, le témoin indicateur de charge clignote en rouge. (à intervalles d'une seconde).

2. Insérer la batterie dans le chargeur.

Insérez fermement la batterie dans le chargeur comme illustré sur **Fig. 3** (à la page 2).

3. Charge







Lorsque vous insérez une batterie dans le chargeur, le témoin de charge clignote en bleu.

Lorsque la batterie est complètement chargée, le témoin de charge s'allume en vert. (Voir le **Tableau 1**)

(1) Indication témoin de charge

Les indications du témoin de charge seront indiquées dans le **Tableau 1**, selon la condition du chargeur ou de la batterie rechargeable.

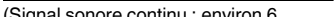
Tableau 1

Indications du témoin de charge				
Témoin de charge (ROUGE / BLEU / VERT / VIOLET)	Avant la charge	Clignote (ROUGE) 	S'allume pendant 0,5 seconde. Ne s'allume pas pendant 0,5 seconde. (Éteint pendant 0,5 seconde)	Branché à la source d'alimentation
	Pendant la charge	Clignote (BLEU) 	S'allume pendant 0,5 seconde. Ne s'allume pas pendant 1 seconde. (Éteint pendant 1 seconde)	Capacité de la batterie à moins de 50%
		Clignote (BLEU) 	S'allume pendant 1 seconde. Ne s'allume pas pendant 0,5 seconde. (Éteint pendant 0,5 seconde)	Capacité de la batterie à moins de 80%
		S'allume (BLEU) 	S'allume sans interruption	Capacité de la batterie à plus de 80%
	Charge terminée	S'allume (VERT) 	S'allume sans interruption (Signal sonore continu : environ 6 secondes)	
	Veille de surchauffe	Clignote (ROUGE) 	S'allume pendant 0,3 seconde. Ne s'allume pas pendant 0,3 seconde. (Éteint pendant 0,3 seconde)	Batterie en surchauffe. Impossible de charger. (La charge commencera une fois que la batterie sera froide).
	Charge impossible	Scintille (VIOLET) 	S'allume pendant 0,1 seconde. Ne s'allume pas pendant 0,1 seconde. (Éteint pendant 0,1 seconde) (Signal sonore intermittent : environ 2 secondes)	Anomalie de la batterie ou du chargeur

Français

- (2) Au sujet des températures et de la durée de charge de la batterie rechargeable
Les températures et la durée de charge sont indiquées dans le **Tableau 2**.

Tableau 2

Chargeur		UC18YSL3					
Batterie	Type de batterie	Li-ion					
	Températures de recharge de la batterie	0°C – 50°C					
	Tension de charge	V	14,4		18		
	Temps de charge, environ (à 20°C)	min.	Série BSL14xx		Série BSL18xx		Série multi-volt
			(4 cellules)	(8 cellules)	(5 cellules)	(10 cellules)	(10 cellules)
		BSL1415S : 15 BSL1415 : 15 BSL1415X : 15 BSL1420 : 20 BSL1425 : 25 BSL1430C : 30	BSL1430 : 20 BSL1440 : 26 BSL1450 : 32 BSL1460 : 38	BSL1815S : 15 BSL1815 : 15 BSL1815X : 15 BSL1820 : 20 BSL1825 : 25 BSL1830C : 30	BSL1830 : 20 BSL1840 : 26 BSL1850 : 32 BSL1860 : 38	BSL36A18 : 32 BSL36B18 : 52	
USB	Tension de charge	V	5				
	Courant de charge	A	2				

REMARQUE

Le temps de recharge peut varier selon la température ambiante et la tension de la source.

4. Débrancher le cordon d'alimentation du chargeur de la prise secteur.

5. Tenir fermement le chargeur et dégager la batterie.

REMARQUE

Bien sortir la batterie du chargeur après usage, et la conserver.

En ce qui concerne la décharge de l'électricité statique en cas de nouvelles piles, etc.

Comme les substances chimiques internes des nouvelles batteries et des batteries qui n'ont pas été utilisées pendant une longue période ne sont pas activées, le courant de décharge risque d'être très faible lorsqu'elles sont utilisées pour la première et la seconde fois. Il s'agit d'un phénomène temporaire et le temps de recharge normal est rétabli quand les batteries auront été rechargées 2 – 3 fois.

Comment prolonger la durée de vie des batteries.

- (1) Recharger les batteries avant qu'elles ne soient complètement épuisées.

Lorsque vous sentez que la puissance de l'outil faiblit, cessez de l'utiliser et rechargez la batterie. Si vous continuez à utiliser l'outil et à épuiser le courant électrique, la batterie risque de subir des dommages et sa durée de vie sera réduite.

- (2) Éviter d'effectuer la recharge à des températures élevées.

Une batterie rechargeable est chaude immédiatement après son utilisation. Si une telle batterie est rechargée immédiatement après utilisation, les substances chimiques internes risquent de se détériorer et la durée de vie de la batterie sera plus courte. Laisser la batterie et la recharger une fois qu'elle a refroidi.

ATTENTION

- Si la batterie est chargée alors qu'elle est encore chaude parce qu'elle a été laissée longtemps dans un endroit exposé à la lumière directe du soleil ou qu'elle vient d'être utilisée, le témoin de charge du chargeur s'allume pendant 0,3 seconde et s'éteint pendant 0,3 seconde (arrêt pendant 0,3 seconde). Dans ce cas, commencer par laisser la batterie refroidir avant de démarrer le chargement.
- Lorsque le témoin de charge clignote (à intervalles de 0,2 seconde), vérifiez la présence et retirez tout corps étranger dans le connecteur de batterie du chargeur. En l'absence de corps étrangers, il s'agit probablement d'un dysfonctionnement de la batterie ou du chargeur. Les confier à un service d'entretien autorisé.
- Le micro-ordinateur intégré nécessitant environ 3 secondes pour confirmer le chargement de la batterie lorsque UC18YSL3 est retiré, attendre au moins 3 secondes avant de la réinsérer pour poursuivre le chargement. Si la batterie est réinsérée dans un délai de 3 secondes, elle pourra ne pas être correctement chargée.

INSTALLATION ET FONCTIONNEMENT

Action	Figure	Page
Retrait et insertion de la batterie	2	2
Charge	3	2
Témoin lumineux de puissance batterie résiduelle	4	2
Fixation et réglage du couvercle	5	2
Fixation de la poignée latérale	6	3
Montage de la meule renforcée à moyen déport*1	7	3
Montage de la meule de tronçonnage*1	8	3

Fonctionnement du commutateur	9-a	4
Fonctionnement du commutateur (avec verrouillage)*2	9-b	4
Réglage du nombre de tour*3	10	4
Angle de meulage et méthode de meulage	11	4
Détacher le filtre	12	5
Chargement d'un périphérique USB à partir d'une prise électrique	13-a	5
Chargement d'un périphérique USB et d'une batterie à partir d'une prise électrique	13-b	5
Chargement du périphérique USB	14	5
Lorsque la charge d'un périphérique USB est terminée	15	5
Sélection des accessoires	—	292

***1 AVERTISSEMENT**

Avant l'utilisation, assurez-vous de serrer l'écrou de roue avec la clé fournie.
Un serrage insuffisant pourrait provoquer le desserrage des écrous de roue lorsque le frein est activé.

REMARQUE

Le rondelle de roue est spécifique à cet appareil. Ne l'utilisez pas avec un autre produit.

*2 Sous réserve de modifications en fonction de la région.

***3 À propos de la fonction de changement de mode et du voyant d'affichage du mode**

Avec la batterie installée à l'appareil principal et l'appareil allumé, enclencher l'interrupteur de changement de mode va changer le mode d'opération au mode Auto. En mode Auto, le témoin d'affichage de mode reste allumé.

- Avec le mode AUTO, vous pouvez réduire le bruit et les vibrations en réduisant le nombre maximum de tours en étant à un état sans charge.
En mode AUTO, le nombre de tours sera augmenté si la charge devient plus grande durant l'opération.
D'autre part, le nombre de tours sera réduit si la charge diminue durant l'opération.
- Ce produit dispose d'une fonction de protection.
Lorsque la fonction de protection mentionnée ci-dessous est activée, le voyant d'affichage du mode clignote.

[Fonction de protection contre la surcharge]

L'opération est arrêtée à cause d'une surcharge.
Essayez de faire fonctionner l'appareil à nouveau une fois la cause de la surcharge supprimée.

[Fonction de protection de température]

Le fonctionnement est arrêté car l'appareil est en surchauffe.

Refroidissez l'appareil dans un endroit ombragé et bien ventilé.

Essayez de faire fonctionner l'appareil une fois qu'il a suffisamment refroidi.

ENTRETIEN ET VÉRIFICATION

1. **Vérification de la meule renforcée à moyeu déporté**
S'assurer que la meule renforcée à moyeu déporté ne présente pas de fêlures ou de défauts de surface.
2. **Vérification des vis de fixation**
Vérifier régulièrement toutes les vis de fixation et s'assurer qu'elles sont bien serrées. S'il advient qu'une vis se desserre, la resserrer immédiatement. Le fait de négliger ce point pourrait entraîner de graves dangers.

3. Entretien du moteur

Le bobinage de l'ensemble moteur est le « cœur » même de l'outil électrique. Veiller soigneusement à ce que ce bobinage ne soit pas endommagé et/ou mouillé par de l'huile ou de l'eau.

4. Inspection des bornes (outil et batterie)

Assurez-vous qu'aucun copeau ou poussière se n'est accumulé sur les bornes.

À l'occasion, vérifier avant, pendant et après le fonctionnement.

ATTENTION

Retirez tous les copeaux ou la poussière qui se sont accumulés sur les bornes.

Le non-respect de cette consigne pourrait provoquer un dysfonctionnement.

5. Nettoyage de l'extérieur

Lorsque la meuleuse à batterie est sale, essuyez-la avec un chiffon sec et doux ou un chiffon imbibé d'eau savonneuse. N'utilisez pas de solvant au chlore, d'essence ou de diluant, car ils font fondre les matières plastiques.

6. Nettoyage du filtre

Après utilisation, détachez le filtre et enlevez toute saleté ou poussière de l'écran à l'aide d'un canon à air ou d'un autre outil. (Fig. 12)

REMARQUE

- Pour nettoyer l'appareil de la saleté ou de la poussière, périodiquement faire tourner le moteur dans un état sans charge et souffler de l'air sec dans le trou de ventilation avec le filtre retiré.
Accumulation de saleté, ou de la poussière s'accumule dans le moteur pourrait causer des dégâts.
- Après le nettoyage, veillez à bien fixer le filtre.

7. Rangement

Rangez la meuleuse à batterie dans un endroit où la température est inférieure à 40 °C, et hors de portée des enfants.

REMARQUE

Stockage des batteries au lithium-ion.
S'assurer que les batteries au lithium-ion ont été entièrement chargées avant de les stocker.

Le stockage prolongé (3 mois ou plus) de batteries faiblement chargées peut entraîner une détérioration des performances, réduisant considérablement la durée d'autonomie des batteries alors incapables de tenir une charge.

Il est cependant possible de recouvrer la capacité d'autonomie d'une batterie considérablement endommagée en alternant deux à cinq fois charge et utilisation.

Si la durée d'autonomie de la batterie reste extrêmement courte malgré les charges et utilisations consécutives, considérer la batterie en fin de vie et s'en procurer une neuve.

ATTENTION

Lors de l'utilisation et de l'entretien d'un outil électrique, respecter les règlements et les normes de sécurité en vigueur dans le pays en question.

Avis important sur les batteries pour outils électriques sans fil HiKOKI

Toujours utiliser une de nos batteries originales spécifiées. Nous ne saurions garantir la sécurité et la performance de notre outil électrique sans fil s'il est utilisé avec une batterie autre que celle que nous avons spécifiée, ou encore si la batterie est démontée et modifiée (par exemple, le démontage et remplacement des cellules ou autres composants internes).

Français

GARANTIE

Nous garantissons que l'ensemble des outils électriques HiKOKI sont conformes aux réglementations spécifiques statutaires/nationales. Cette garantie ne couvre pas les défauts ni les dommages inhérents à une mauvaise utilisation, une utilisation abusive ou l'usure et les dommages normaux. En cas de réclamation, veuillez envoyer l'outil électrique, en l'état, accompagné du CERTIFICAT DE GARANTIE qui se trouve à la fin du mode d'emploi, dans un service après-vente HiKOKI agréé.

Au sujet du bruit et des vibrations

Les valeurs mesurées ont été déterminées en fonction de la norme EN60745 et déclarées conformes à ISO 4871.

Niveau de puissance sonore pondérée A : 96 dB (A)
Niveau de pression acoustique pondérée A : 85 dB (A)
Incertitude K : 3 dB (A)

Porter des protections anti-bruit.

Valeurs totales des vibrations (somme vectorielle triaxiale) déterminées conformément à EN60745.

Meulage de finition :
Valeur d'émission de vibration $a_{h, AG} = 5,9 \text{ m/s}^2$
Incertitude K = 1,5 m/s^2

La valeur totale des vibrations a été mesurée par une méthode d'essai standard et peut être utilisée pour comparer un outil à un autre.

Elle peut également être utilisée pour une évaluation préliminaire du niveau d'exposition.

AVERTISSEMENT

- La valeur d'émission de vibrations en fonctionnement de l'outil électrique peut être différente de la valeur totale déclarée, en fonction des utilisations de l'outil.
- Identifier les mesures de protection de l'utilisateur fondées sur une estimation de l'exposition en conditions d'utilisation (tenant compte de tous les aspects du cycle d'utilisation, tels que les moments où l'outil est mis hors tension ou lorsqu'il tourne à vide en plus des temps de déclenchements).

REMARQUE

Par suite du programme permanent de recherche et de développement HiKOKI, ces spécifications peuvent faire l'objet de modifications sans avis préalable.

DÉPANNAGE

Consulter le tableau d'inspection ci-après si l'outil ne fonctionne pas correctement. Si le problème n'est pas réglé, veuillez vous adresser au concessionnaire ou à un centre de réparations HiKOKI.

1. Outil électrique

Symptôme	Cause probable	Solution
L'outil ne fonctionne pas	Aucune énergie dans la batterie	Charger la batterie.
	La batterie n'est pas correctement installée.	Poussez la batterie jusqu'à ce que vous entendiez un dé clic.
	Un corps étranger maintient la goupille de verrouillage enfoncée.	Retirez le corps étranger de la goupille de verrouillage.
	La batterie est installée alors que l'interrupteur est mis sous tension.	Mettez l'interrupteur hors tension, puis à nouveau sous tension.
L'outil s'est arrêté soudainement	L'outil était en surcharge	Débarressez-vous du problème provoquant la surcharge.
	La protection contre la surcharge est en fonctionnement.	
	La batterie est en surchauffe.	Laissez la batterie refroidir.
Bruit anormal. La meule tremble	L'écrou de roue est lâche.	Serrez complètement l'écrou de roue.
	L'écrou de roue, la rondelle de meule, la meule, etc. ne sont pas installés correctement et sont orientés dans la mauvaise direction.	Vérifiez le sens de pose et installez correctement les pièces.
	Un corps étranger est coincé entre l'écrou de roue, la rondelle de roue, la meule, etc.	Retirez les corps étrangers.
Le frein ne fonctionne pas correctement.	L'unité principale peut être à l'origine du problème.	Interrompez immédiatement l'utilisation et contactez votre revendeur pour les réparations.
La batterie ne peut pas être installée	Essayer d'installer une batterie d'un autre type que celui défini pour l'outil.	Veuillez installer une batterie de type multi-volt.

2. Chargeur

Symptôme	Cause probable	Solution
Le témoin de charge clignote rapidement en violet et le chargement de la batterie ne démarre pas.	La batterie n'est pas insérée jusqu'au bout.	Insérez la batterie fermement.
	Il y a une substance étrangère dans la borne de la batterie ou là où la batterie est fixée.	Retirez les corps étrangers.
Le témoin indicateur de chargement clignote en rouge et le chargement de la batterie ne démarre pas.	La batterie n'est pas insérée jusqu'au bout.	Insérez la batterie fermement.
	La batterie est en surchauffe.	Si laissez, la batterie commencera automatiquement à charger si la température diminue, mais cela peut réduire la vie de la batterie. Il est recommandé que la batterie soit refroidie dans un lieu bien ventilé à l'écart de la lumière directe du soleil avant de la charger.
La durée d'autonomie de la batterie est courte même si la batterie est complètement chargée.	La durée de vie de la batterie est usée.	Remplacez la batterie par une neuve.
La batterie prend un certain temps à charger.	La température de la batterie, le chargeur ou l'environnement est extrêmement faible.	Chargez la batterie à l'intérieur ou dans un autre environnement plus chaud.
	Les orifices du chargeur sont obstrués, ce qui risque de surchauffer ses composants internes.	Évitez de bloquer les orifices.
	Le ventilateur de refroidissement n'est pas en marche.	Contactez un centre de service après-vente HiKOKI agréé pour la réparation.
Le témoin d'alimentation USB s'est éteint et le dispositif USB a arrêté de charger.	La capacité de la batterie est devenue faible.	Remplacez la batterie par une qui a encore de la capacité.
		Branchez la fiche d'alimentation du chargeur dans une prise électrique.
Le témoin d'alimentation USB ne s'éteint pas, même si le dispositif USB a fini de charger.	Le témoins d'alimentation USB s'allume en vert afin d'indiquer que la charge USB est possible.	Il ne s'agit pas d'un dysfonctionnement.
L'état de charge d'un dispositif USB ou sa fin de chargement n'est pas clair.	Le témoin d'alimentation USB ne s'éteint pas même lorsque la charge est terminée.	Examinez le dispositif USB qui est en charge afin de confirmer son état de charge.
Le chargement d'un dispositif USB s'arrête en cours.	Le chargeur a été branché dans une prise électrique pendant que le dispositif USB était en charge à l'aide de la batterie de la source d'alimentation.	Il ne s'agit pas d'un dysfonctionnement. Le chargeur met en pause la charge USB pendant environ 5 secondes lorsqu'il différencie entre les sources d'alimentation.
	Une batterie a été insérée dans le chargeur pendant que le dispositif USB est en train d'être chargé à l'aide d'une prise électrique comme source d'alimentation.	
Le chargement du dispositif USB se met en pause à mi-chemin lorsque la batterie et le dispositif USB sont chargés en même temps.	La batterie est complètement chargée.	Il ne s'agit pas d'un dysfonctionnement. Le chargeur met en pause la charge USB pendant environ 5 secondes pendant qu'il vérifie si la batterie a été complètement chargée.
Le chargement du dispositif USB ne démarre pas lorsque la batterie et le dispositif USB sont chargés en même temps.	La capacité de la batterie restante est extrêmement faible.	Il ne s'agit pas d'un dysfonctionnement. Lorsque la capacité de la batterie atteint un certain niveau, la charge USB démarre automatiquement.

AVVERTIMENTI GENERALI DI SICUREZZA SUGLI UTENSILI ELETTRICI

⚠ ATTENZIONE

Leggere tutti gli avvertimenti di sicurezza e tutte le istruzioni.

La mancata osservanza degli avvertimenti e delle istruzioni potrebbe essere causa di scosse elettriche, incendi e/o gravi lesioni.

Salvare tutti gli avvertimenti e le istruzioni per riferimenti futuri.

Il termine "elettroutensili" riportato nelle avvertenze si riferisce agli elettroutensili azionati con alimentazione di rete (via cavi) o a batterie (senza cavi).

1) Sicurezza dell'area operativa

- a) **Mantenere l'area operativa pulita e ordinata.**
Aree operative sporche o disordinate possono favorire gli infortuni.
- b) **Non utilizzare gli elettroutensili in atmosfere esplosive, ad es. in presenza di liquidi, gas o polveri infiammabili.**
Gli elettroutensili generano delle scintille che potrebbero accendere la polvere o i fumi.
- c) **Tenere lontani bambini e astanti durante l'utilizzo degli elettroutensili.**
Qualsiasi distrazione può essere causa di perdita di controllo.

2) Sicurezza elettrica

- a) **Le spine degli elettroutensili devono essere idonee alle prese disponibili.**
Non modificare mai le prese.
Con gli elettroutensili a massa (messi a terra), non utilizzare alcun adattatore.
L'utilizzo di spine intatte e corrispondenti alle prese disponibili ridurrà il rischio di scosse elettriche.
- b) **Evitare qualsiasi contatto con le superfici a massa o a terra, quali tubi, radiatori, fornelli e frigoriferi.**
In caso di messa a terra o massa del corpo, sussiste un maggior rischio di scosse elettriche.
- c) **Non esporre gli elettroutensili alla pioggia o all'umidità.**
La penetrazione di acqua negli elettroutensili aumenterà il rischio di scosse elettriche.
- d) **Non tirare il cavo. Non utilizzarlo per il trasporto, o per tirare o scollegare l'elettroutensile.**
Tenere il cavo lontano da fonti di calore, oli, bordi appuntiti o parti in movimento.
Cavi danneggiati o attorcigliati possono aumentare il rischio di scosse elettriche.
- e) **Durante l'uso degli elettroutensili all'esterno, utilizzare una prolunga idonea per usi esterni.**
L'utilizzo di cavi per esterno riduce il rischio di scosse elettriche.
- f) **Se è impossibile evitare l'impiego di un elettroutensile in un luogo umido, utilizzare l'alimentazione protetta da un dispositivo a corrente residua (RCD).**
L'uso di un RCD riduce il rischio di scosse elettriche.

3) Sicurezza personale

- a) **Durante l'uso degli elettroutensili, state all'erta, verificate ciò che state eseguendo e adottate sempre il buon senso.**
Non utilizzate gli elettroutensili qualora siate stanchi, sotto l'influenza di farmaci, alcol o cure mediche.

Anche un attimo di disattenzione durante l'uso degli elettroutensili potrebbe essere causa di gravi lesioni personali.

- b) **Indossate l'attrezzatura di protezione personale. Indossate sempre le protezioni oculari.**
L'attrezzatura protettiva, quali maschera facciale, calzature antiscivolo, caschi o protezioni oculari ridurrà il rischio di lesioni personali.
 - c) **Impedite le accensioni involontarie. Prima del collegamento a una sorgente di alimentazione e/o pacco batteria e prima di raccogliere o trasportare l'utensile, verificate che l'interruttore sia posizionato su OFF.**
Il trasporto degli elettroutensili tenendo le dita sull'interruttore o l'attivazione elettrica degli utensile che hanno l'interruttore su ON, implica il rischio di incidenti.
 - d) **Prima di attivare l'elettroutensile, rimuovete qualsiasi chiave di regolazione.**
Lasciando la chiave in un componente in rotazione dell'elettroutensile, sussiste il rischio di lesioni personali.
 - e) **Mantenersi in equilibrio. Mantenersi sempre su due piedi, in equilibrio stabile.**
Ciò consente di controllare al meglio l'elettroutensile in caso di situazioni impreviste.
 - f) **Vestirsi in modo adeguato. Non indossare abiti larghi o gioielli. Tenere i capelli, gli abiti e i guanti lontano dalle parti in movimento.**
Abiti allentati, gioielli e capelli lunghi potrebbero impigliarsi nelle parti in movimento.
 - g) **In caso di dispositivi provvisti di collegamento ad apparecchiature di rimozione e raccolta polveri, verificare che queste siano collegate e utilizzate in modo adeguato.**
L'utilizzo della raccolta della polvere può ridurre i rischi connessi alle polveri.
- #### 4) Utilizzo e manutenzione degli elettroutensili
- a) **Non utilizzare elettroutensili non idonei.**
Utilizzare l'elettroutensile idoneo alla propria applicazione.
Utilizzando l'elettroutensile corretto, si garantirà un'esecuzione migliore e più sicura del lavoro, alla velocità di progetto.
 - b) **Non utilizzare l'elettroutensile qualora non sia possibile accenderlo/spegnere tramite l'interruttore.**
È pericoloso utilizzare elettroutensili che non possano essere azionati dall'interruttore. Provvedere alla relativa riparazione.
 - c) **Prima di effettuare qualsiasi regolazione, sostituire gli accessori o depositare gli elettroutensili, scollegare la spina dalla presa elettrica e/o il pacco batteria dall'utensile elettrico.**
Queste misure di sicurezza preventive riducono il rischio di avvio involontario dell'elettroutensile.
 - d) **Depositare gli elettroutensili non utilizzati lontano dalla portata dei bambini ed evitare che persone non esperte di elettroutensili o non a conoscenza di quanto riportato sulle presenti istruzioni azionino l'elettroutensile.**
È pericoloso consentire che utenti non esperti utilizzino gli elettroutensili.
 - e) **Manutenzione degli elettroutensili. Verificare che non vi siano componenti in movimento disallineati o bloccati, componenti rotti o altre condizioni che potrebbero influenzare negativamente il funzionamento dell'elettroutensile.**
In caso di guasti, provvedere alla riparazione dell'elettroutensile prima di riutilizzarlo.

Molti incidenti sono causati da una scarsa manutenzione.

- f) **Mantenere gli strumenti di taglio affilati e puliti.**
Gli strumenti di taglio in condizioni di manutenzione adeguata, con bordi affilati, sono meno soggetti al bloccaggio e sono più facilmente controllabili.
- g) **Utilizzare l'elettrotensile, gli accessori, le punte, ecc. in conformità a quanto riportato nelle presenti istruzioni, tenendo in debita considerazione le condizioni operative e il tipo di lavoro da eseguire.**
L'uso dell'utensile elettrico per operazioni diverse da quelle previste potrebbe causare una situazione pericolosa.
- 5) **Utilizzo e cura dell'utensile batteria**
- a) **Ricaricare solo con il caricatore specificato dal produttore.**
Un caricatore adatto per un tipo di gruppo batteria può creare un rischio di incendio quando viene utilizzato con un altro gruppo batteria.
- b) **Usare utensili elettrici con gruppi batteria specificatamente designati.**
L'utilizzo di qualsiasi altro gruppo batteria può creare un rischio di lesioni e incendi.
- c) **Quando il gruppo batteria non viene utilizzato, tenerlo lontano da altri oggetti metallici come graffette, monete, chiavi, chiodi, viti, o altri piccoli oggetti metallici che possono creare una connessione da un terminale a un altro.**
Cortocircuitare i terminali della batteria insieme può causare ustioni o incendi.
- d) **In condizioni abusive, del liquido può fuoriuscire dalla batteria; evitare il contatto. Se il contatto si verifica accidentalmente, sciacquare con acqua. Se il liquido entra a contatto con gli occhi, richiedere assistenza medica.**
Il liquido che fuoriesce dalla batteria può causare irritazioni o ustioni.
- 6) **Assistenza**
- a) **Affidate le riparazioni dell'elettrotensile a persone qualificate che utilizzino solamente parti di ricambio identiche.**
Ciò garantirà il mantenimento della sicurezza dell'elettrotensile.

PRECAUZIONI

Tenere lontano dalla portata di bambini e invalidi.
Quando non utilizzati, gli strumenti dovranno essere depositi lontano dalla portata di bambini e invalidi.

AVVERTIMENTI DI SICUREZZA COMUNI PER LE OPERAZIONI DI SMERIGLIATURA O DI TAGLIO ABRASIVO

- a) **Questo utensile elettrico ha lo scopo di funzionare come smerigliatrice o utensile di taglio. Leggere tutti gli avvertimenti di sicurezza, istruzioni e specifiche in dotazione con il presente utensile elettrico.**
La mancata osservanza di tutte le istruzioni elencate di seguito può risultare in scosse elettriche, incendio e/o lesioni gravi.
- b) **L'esecuzione di operazioni come la sabbiatura, la spazzolatura metallica o la lucidatura non è consigliabile con questo utensile elettrico.**
Le operazioni per le quali l'utensile elettrico non è stato progettato possono creare un pericolo e causare lesioni personali.
- c) **Non utilizzate accessori che non siano specificatamente progettati e raccomandati dal produttore dell'utensile.**
Il solo fatto che l'accessorio possa essere fissato all'utensile elettrico non significa che ne garantisca un funzionamento sicuro.
- d) **La velocità nominale dell'accessorio deve essere almeno uguale alla velocità massima contrassegnata sull'utensile elettrico.**
Gli accessori utilizzati ad una velocità superiore a quella nominale si possono rompere e sgretolarsi in volo.
- e) **Il diametro esterno e lo spessore del vostro accessorio devono rientrare entro la capacità nominale dell'utensile elettrico.**
Gli accessori dalle dimensioni errate non possono essere adeguatamente protetti o controllati.
- f) **La filettatura per il montaggio degli accessori deve corrispondere alla filettatura del mandrino affilatore. Per gli accessori montati sulle flange, il foro dell'accessorio deve corrispondere al diametro di posizionamento della flangia.**
Gli accessori che non corrispondono alla struttura di montaggio dell'utensile elettrico non saranno in equilibrio, vibreranno eccessivamente e potrebbero causare la perdita di controllo.
- g) **Non usate accessori danneggiati. Prima di ciascun utilizzo, ispezionate l'accessorio come le mole abrasive per controllare la presenza di schegge e crepe, la presenza di crepe, lacerazioni o eccessiva usura nel pannello di supporto, la presenza di cavi allentati o incrinati nella spazzola di metallo. Se l'utensile elettrico o l'accessorio viene fatto cadere, esaminare la presenza di eventuali danni o installare un accessorio non danneggiato. Dopo aver ispezionato e installato un accessorio, posizionate voi stessi e gli eventuali passanti lontano dal piano dell'accessorio rotante e utilizzate l'utensile elettrico alla velocità a vuoto massima per un minuto.**
Gli accessori danneggiati normalmente si sgretoleranno durante questo periodo di prova.
- h) **Indossate apparecchiature di protezione personale. A seconda dell'applicazione, utilizzate una visiera e occhiali di sicurezza. A seconda delle necessità, indossate una maschera per la polvere, protezioni per l'udito, guanti e un grembiule in grado di fermare frammenti abrasivi o di lavorazione.**
La protezione oculare deve essere in grado di fermare i detriti volanti generati dalle varie operazioni. La maschera per la polvere o il respiratore deve essere in grado di filtrare le particelle generate dall'operazione. L'esposizione prolungata al rumore di elevata intensità può causare la perdita dell'udito.
- i) **Tenete i passanti a distanza di sicurezza dalla zona di lavoro. Chiunque entra nella zona di lavoro deve indossare apparecchiature di protezione personale. I frammenti del pezzo da lavorare o di un accessorio rotto possono volare via e causare lesioni al di là dell'immediata zona di lavorazione.**
- j) **Tenere l'utensile elettrico solo tramite le superfici di presa isolate, quando si esegue un'operazione in cui l'accessorio di taglio potrebbe venire a contatto con cablaggi nascosti.**
Il contatto con un filo in tensione rende anche le parti metalli che esposte dell'attrezzo in tensione e può provocare scosse elettriche all'operatore.
- k) **Posizionate il cavo lontano dall'accessorio rotante. Se perdetevi il controllo, il cavo potrebbe essere tagliato o impigliato e potrebbe tirare la vostra mano o il vostro braccio nell'accessorio rotante.**
- l) **Non posate mai l'utensile elettrico finché l'accessorio non si è completamente arrestato.**

L'accessorio rotante potrebbe afferrare la superficie e farvi perdere il controllo dell'utensile elettrico.

- m) Non utilizzate l'utensile elettrico mentre lo state trasportando al vostro fianco.**

Il contatto accidentale con l'accessorio rotante potrebbe impigliare i vostri indumenti, tirando l'accessorio verso il vostro corpo.

- n) Pulite regolarmente le ventole d'aria dell'utensile elettrico.**

La ventola del motore attirerà la polvere all'interno dell'alloggiamento e l'accumulo eccessivo di metallo polverizzato potrebbe causare pericoli elettrici.

- o) Non utilizzate l'utensile elettrico vicino ai materiali infiammabili.**

Le scintille potrebbero far prendere fuoco a tali materiali.

- p) Non utilizzate accessori che richiedono refrigeranti liquidi.**

L'utilizzo di acqua o altri refrigeranti liquidi potrebbe causare elettrocuzione o scosse elettriche.

AVVERTIMENTI DI SICUREZZA SPECIFICI PER LE OPERAZIONI DI SMERIGLIATURA E DI TAGLIO ABRASIVO

- a) Usate solo tipi di mole consigliati per il vostro utensile elettrico e per lo specifico carter progettato per la mole selezionata.**

Le mole per le quali l'utensile elettrico non è stato progettato non possono essere adeguatamente protette e non sono sicure.

- b) La superficie di molatura delle ruote centrali abbassate deve essere montata sotto al piano del labbro di protezione.**

Una ruota montata in modo errato che sporge sul piano del labbro di protezione non può essere adeguatamente protetta.

- c) Il carter deve essere fermamente fissato all'utensile elettrico e posizionato per la massima sicurezza, in modo che una quantità minima di mola sia esposta verso l'operatore.**

La protezione aiuta a proteggere l'operatore dai frammenti di ruota, contatto accidentale con la ruota e scintille che potrebbero bruciare gli indumenti.

- d) Le mole devono essere utilizzate solo per le applicazioni raccomandate. Per esempio: non smerigliate con il lato della mola di taglio.**

Le mole di taglio abrasive servono per la smerigliatura periferica, le forze laterali applicate a tali mole possono causarne la rottura.

- e) Utilizzate sempre flange di mole non danneggiate che siano delle dimensioni e forma corrette per la mole selezionata.**

Le flange delle mole corrette supportano la mola riducendo la possibilità di rottura della mola. Le flange per le mole di taglio possono differire da quelle delle mole di smerigliatura.

- f) Non utilizzate mole usurate da utensili elettrici più grossi.**

Le mole per utensili elettrici di maggiori dimensioni non sono adatte per la velocità superiore di un utensile più piccolo e potrebbero scoppiare.

AVVERTIMENTI DI SICUREZZA AGGIUNTIVI SPECIFICI PER LE OPERAZIONI DI TAGLIO ABRASIVO

- a) Non "inceppate" la mola di taglio o applicate una pressione eccessiva. Non tentate di fare una profondità di taglio eccessiva.**

La sovrasollecitazione della mola aumenta il carico e la possibilità che la mola si attorcigli o incastri nel taglio e pertanto l'insorgenza del rinculo o della rottura della mola.

- b) Non posizionate il corpo in linea con e dietro la mola rotante.**

Quando la mola, al punto di funzionamento, si sposta lontano dal corpo, il possibile rinculo potrebbe spingere la mola rotante e l'utensile elettrico direttamente verso di voi.

- c) Quando la mola si incastra o interrompe un taglio per qualsiasi ragione, spegnete l'utensile elettrico e tenetelo fermo finché la mola non si arresta completamente. Non tentate mai di rimuovere la mola di taglio dal taglio mentre la mola è in movimento altrimenti potrebbe verificarsi il rinculo. Investigate e prendete i necessari provvedimenti per eliminare la causa dell'inceppamento della mola.**

RINCULO E RELATIVE AVVERTENZE

Il rinculo è una reazione improvvisa provocata da una mola rotante, platorello di supporto, spazzola o altro accessorio pinzati o impigliati. Ciò causa un rapido arresto dell'accessorio rotante che a sua volta provoca la perdita di controllo dell'utensile elettrico, costringendolo ad andare nella direzione opposta della rotazione dell'accessorio al punto di attacco.

Per esempio, se una mola abrasiva viene impigliata o pinzata dal pezzo della lavorazione, l'estremità della mola che entra nel punto di pinzaggio può scavare nella superficie del materiale causando lo spostamento o rinculo della mola. La mola può saltare verso l'operatore o via da esso, a seconda della direzione del movimento della mola al punto di pinzaggio.

È inoltre possibile che le mole abrasive si spezzino in queste condizioni.

Il rinculo è il risultato di un utilizzo erraneo dell'utensile elettrico e/o di procedure o condizioni di utilizzo erranee e può essere evitato prendendo i necessari provvedimenti elencati di seguito.

- a) Mantenete una presa ferma sull'utensile elettrico e posizionate il vostro corpo e braccio in modo da permettervi di resistere alle forze del rinculo. Utilizzate sempre la maniglia ausiliaria, per il massimo controllo sul rinculo o la reazione di coppia durante l'avviamento.**

L'operatore è in grado di controllare le reazioni di coppia o le forze del rinculo se vengono prese le adeguate precauzioni.

- b) Non posizionate mai la vostra mano vicino all'accessorio rotante.**

L'accessorio potrebbe avere una reazione di rinculo sulla vostra mano.

- c) Non posizionate il vostro corpo nella zona dove si sposterà l'utensile se si verifica il rinculo.**

Il rinculo spingerà l'utensile nella direzione opposta al movimento della mola al punto di impigliamento.

- d) Fate particolare attenzione quando lavorate angoli, estremità appuntite, ecc. Evitate di far saltare e impigliare l'accessorio.**

Gli angoli, le estremità appuntite o gli sbalottamenti hanno una tendenza a far impigliare l'accessorio rotante e causare la perdita del controllo o rinculo.

- e) Non fissate una lama da moto sega per intagliare il legno o una lama di sega dentata.**

Tali lame creano rinculo e perdita del controllo frequenti.

d) Non riavviate l'operazione di taglio nel pezzo da lavorare. Lasciate che la mola raggiunga la velocità totale e rientrate attentamente nel taglio.

La mola potrebbe incepparsi, saltare o causare il rinculo se l'utensile elettrico viene riavviato nel pezzo da lavorare.

e) Supportare i pannelli o qualsiasi pezzo da lavorare di grosse dimensioni per minimizzare il rischio di pizzicamento della mola e rinculo.

I pezzi da lavorare di grosse dimensioni tendono a cedere sotto il loro stesso peso. È necessario posizionare dei supporti sotto il pezzo da lavorare vicino alla linea di taglio e vicino all'estremità del pezzo da lavorare su ambo i lati della mola.

f) Prestare particolare attenzione durante l'esecuzione di un "taglio tascabile" in pareti esistenti o altre zone cieche.

La mola sporgente potrebbe tagliare le tubazioni del gas o dell'acqua, i cavi elettrici od oggetti che possono causare il rinculo.

- Non permettere che sostanze estranee entrino nel foro di collegamento della batteria ricaricabile.
- Non smontare mai la batteria ricaricabile e il caricatore.
- Non provocare mai dei corto-circuiti alla batteria ricaricabile. Il fenomeno provoca surriscaldamento e una notevole corrente elettrica. Può quindi causare ustioni o danni alla batteria.
- Non gettare la batteria nel fuoco. Può esplodere.
- Non inserire alcun oggetto nelle fessure di ventilazione del caricatore. L'inserimento di oggetti metallici o infiammabili nelle fessure di ventilazione può causare facilmente delle scosse elettriche o danneggiare il caricatore.
- Non appena la vita della batteria dopo le operazioni di ricarica diventa troppo breve per fini pratici, portare la batteria al negozio dove è stata acquistata. Non gettarla mai via.

PRECAUZIONI DI SICUREZZA AGGIUNTIVE

1. Assicurarsi che la mola da usare sia del tipo giusto e non abbia incrinature o difetti sulla superficie. Assicurarsi anche che la mola sia ben montata e che il dado della mola sia ben stretto.
2. Verificare che il pulsante di bloccaggio sia disinnestato premendolo due o tre volte prima di accendere l'elettrotensile.
3. Per prolungare la vita dell'utensile e assicurare un lavoro di rifinitura di prima qualità, è importante che la macchina non sia sovraccaricata esercitando troppa pressione. In moltissimi casi il solo peso della macchina è sufficiente per una efficace molatura. Una pressione troppo forte porta ad una riduzione della velocità di rotazione, ad una minore rifinitura di superfici ad un sovraccarico che potrebbe ridurre la vita della macchina.
4. La mola continua a ruotare dopo che l'utensile è stato spento. Dopo aver spento la macchina, non posarla fino a che la mola non sia completamente arrestata. Oltre ad evitare gravi incidenti, questa precauzione riduce la quantità di polvere e di detriti aspirati all'interno della macchina.
5. Quando la macchina non è usata è necessario staccare la spina dalla presa.
6. Assicurarsi di spegnere (OFF) e di scollegare la spina del cavo dalla presa di corrente per evitare incidenti gravi prima dell'assemblaggio e smontaggio della mola.
7. Fare attenzione al contraccolpo del freno. Questa smerigliatrice angolare a batteria è munita di un freno elettrico che funziona quando l'interruttore viene rilasciato. Poiché vi è un contraccolpo quando il freno entra in funzione, assicurarsi di tenere saldamente il corpo principale.
8. Non utilizzare il prodotto se l'utensile o i morsetti della batteria (montaggio batteria) sono deformati. Installare la batteria potrebbe causare un corto circuito con conseguenti emissioni di fumo o accensione.
9. Conservare i terminali dell'utensile (montaggio della batteria) liberi da detriti e polvere.
 - Prima dell'uso, assicurarsi che detriti e polvere non si siano accumulati nell'area dei terminali.
 - Durante l'uso, cercare di evitare che detriti o polvere provenienti dall'utensile cadano sulla batteria.
 - Quando si interrompe il funzionamento o dopo l'uso, non lasciare l'utensile in un'area in cui potrebbe essere esposto alla caduta di detriti o polvere. Farlo potrebbe causare un corto circuito con conseguenti emissioni di fumo o accensione.

ISTRUZIONI DI SICUREZZA GENERALI PER SMERIGLIATRICI A DISCO SENZA FILI

- Verificare che la velocità riportata sulla mola sia pari o superiore alla velocità nominale della smerigliatrice;
- Verificare che le dimensioni della mola siano compatibili con la smerigliatrice;
- Le mole devono essere immagazzinate e maneggiate con attenzione, secondo le istruzioni del produttore;
- Ispezionare la mola prima dell'utilizzo, evitare l'utilizzo di prodotti scheggiati, rotti o comunque danneggiati;
- Verificare che le mole e le punte montate siano installate secondo le istruzioni del produttore;
- Utilizzare i tamponi se questi vengono forniti con il prodotto abrasivo incollato, e quando sono richiesti.
- Verificare che il prodotto abrasivo sia montato e fissato correttamente prima dell'uso; far funzionare l'attrezzo a vuoto per 30 secondi in posizione sicura, arrestandolo immediatamente in caso di forti vibrazioni o altre anomalie. Se si verifica tale condizione, controllare la macchina per determinarne la causa;
- Se l'attrezzo viene fornito con una protezione, evitare di utilizzarlo senza tale protezione;
- Quando si usa usano dischi abrasivi da taglio, assicurarsi di rimuovere la protezione standard e di installare l'apposita protezione con copertura laterale usata per i dischi (venduta separatamente) (Fig. 5);
- Evitare l'utilizzo di boccole di riduzione o adattatori separati per adattare mole con fori più grandi;
- Nel caso di attrezzi da utilizzare con mole a foro filettato, verificare che la filettatura della mola sia lunga a sufficienza da accettare la lunghezza dell'albero;
- Verificare che il pezzo di lavoro sia adeguatamente sostenuto;
- Non utilizzare mole da taglio per smerigliare lateralmente;
- Evitare che le scintille create dalla lavorazione causino rischi, vale a dire che colpiscano persone o possano accendere sostanze infiammabili;
- Verificare che le aperture di ventilazione siano mantenute libere, quando si lavora in ambienti polverosi; se fosse necessario eliminare la polvere, scollegare prima l'attrezzo dall'alimentazione elettrica (utilizzare oggetti non metallici), evitando di danneggiare l'interno dell'attrezzo;
- Indossare sempre protezioni per occhi e orecchie. Indossare altri dispositivi di protezione personale, quali maschera antipolvere, guanti, casco e grembiule;
- Prestare attenzione alla mola, che continua a ruotare dopo lo spegnimento dell'attrezzo.

PRECAUZIONI PER LA BATTERIA E IL CARICABATTERIA

1. Caricare sempre a batteria a una temperatura ambiente compresa tra -10 e 40°C. Una temperatura inferiore a -10°C comporterà un sovraccarico con conseguente pericolo. La batteria non può essere ricaricata ad una temperatura superiore ai 40°C.
La temperatura ideale è compresa fra i 20–25 gradi.
2. Non usare il caricatore in modo continuo.
Quando un'operazione di ricarica è terminata, prima di iniziarne una seconda, lasciare che il caricatore riposi per 15 minuti.
3. Non permettere che sostanze estranee entrino nel foro di collegamento della batteria ricaricabile.
4. Non smontare mai la batteria ricaricabile o il caricatore.
5. Non provocare mai dei corto-circuiti alla batteria ricaricabile.
Il fenomeno provoca surriscaldamento e una sovracorrente elettrica. Può quindi causare ustioni o danni alla batteria.
6. Non gettare la batteria nel fuoco.
Può esplodere.
7. Usando una batteria scarica, il caricatore può venir danneggiato.
8. Non appena la vita della batteria dopo le operazioni di ricarica diventa troppo breve per fini pratici, portare la batteria al negozio dove è stata acquistata. Non gettarla mai via.
9. Non inserire alcun oggetto nelle fessure di ventilazione del caricatore.
Inserendo oggetti metallici o infiammabili nelle fessure di ventilazione, si possono causare facilmente delle scosse elettriche, o si può danneggiare il caricatore.

PRECAUZIONI SULLA BATTERIA AGLI IONI DI LITIO

Per estendere la durata, la batteria agli ioni di litio è munita di una funzione di protezione per arrestarne l'uscita. Nei casi da 1 a 3 descritti di seguito, durante l'utilizzo del prodotto, anche se state premendo l'interruttore, il motore potrebbe arrestarsi. Ciò non indica un malfunzionamento ma è il risultato della funzione di protezione.

1. Quando la rimanente alimentazione della batteria si esaurisce, il motore si arresta.
In tal caso, ricaricarla immediatamente.
2. Se l'utensile è sovraccarico, il motore potrebbe arrestarsi. In tal caso, rilasciare l'interruttore dell'utensile ed eliminare le cause del sovraccarico. Dopo ciò, sarà possibile riutilizzarlo.
3. Se la batteria si surriscalda in lavori di sovraccarico, l'alimentazione della batteria potrebbe arrestarsi.
In tal caso, interrompere l'uso della batteria e lasciarla raffreddare. Dopo ciò, sarà possibile riutilizzarlo.

Inoltre, si prega di prestare attenzione al seguente avvertimento e cautela.

ATTENZIONE

Per prevenire qualsiasi perdita delle batterie, generazione di calore, emissione di fumi, esplosione e accensione, assicurarsi di prestare attenzione alle seguenti precauzioni.

1. Assicurarsi che la polvere e i detriti non si accumulino sulla batteria.
- Durante la lavorazione, assicurarsi che la polvere e i detriti non si depositino sulla batteria.
- Assicurarsi che qualsiasi polvere e detriti che si depositano sull'utensile elettrico durante la lavorazione non si accumulino sulla batteria.
- Non conservare una batteria inutilizzata in un luogo esposto a polvere e detriti.

- Prima di ritirare una batteria, rimuovere la polvere e i detriti che si sono depositati su di essa e non conservarla insieme a parti metalliche (viti, chiodi, ecc.).
2. Non forare la batteria con un oggetto appuntito come un chiodo, non colpire con un martello, calpestare, lanciare o sottoporre la batterie a violenti urti fisici.
3. Non usare batterie apparentemente danneggiate o deformate.
4. Non usare batterie con la polarità invertita.
5. Non collegare direttamente a prese elettriche o prese per caricabatteria da auto.
6. Non usare la batteria per uno scopo diverso da quelli specificati.
7. Se la ricarica della batteria non si completa anche quando è passato un tempo di ricarica specificato, interrompere immediatamente la ricarica.
8. Non mettere o sottoporre la batteria a temperature elevate o ad alta pressione come in un forno microonde, essiccatore o contenitore ad alta pressione.
9. Tenere immediatamente lontano dal fuoco quando si rilevano perdite o maleodore.
10. Non usare in un luogo dove viene generata forte elettricità statica.
11. Se si verifica la perdita delle batterie, maleodore, generazione di calore, scolorimento o deformazione, o se appaiono anomalie di qualsiasi natura durante l'uso, la ricarica o la conservazione, rimuoverla immediatamente dall'apparecchio o carica batteria, e interrompere l'uso.
12. Non immergere la batteria né consentire ad alcun liquido di penetrare all'interno. La penetrazione di liquidi conduttivi, per esempio acqua, può causare danni e quindi provocare incendi o esplosioni. Conservare la batteria in un luogo fresco e asciutto, lontano da materiali infiammabili e combustibili. Le atmosfere di gas corrosivi devono essere evitate.

ATTENZIONE

1. Se il liquido che fuoriesce dalla batteria entra negli occhi, non sfregare gli occhi e lavarli bene con acqua fresca e pulita come acqua di rubinetto e contattare immediatamente un medico.
Se non viene trattato, il liquido può causare problemi agli occhi.
2. Se il liquido fuoriesce sulla pelle o gli abiti, lavare bene con acqua pulita come l'acqua del rubinetto immediatamente.
C'è una possibilità che possa causare irritazione alla pelle.
3. Se si riscontrano ruggine, maleodore, surriscaldamento, scolorimento, deformazione, e/o altre irregolarità quando si utilizza la batteria per prima volta, non usarla e restituirla al fornitore o venditore.

ATTENZIONE

Se nel terminale della batteria a ioni di litio penetrano corpi estranei conduttivi, potrebbe verificarsi un cortocircuito della batteria con conseguente incendio. Nello stoccaggio della batteria a ioni di litio, attenersi scrupolosamente alle seguenti istruzioni.

- Non inserire corpi conduttivi, chiodi e fili (ad esempio fili di ferro o rame) nel vano di stoccaggio.
- Per impedire cortocircuiti, caricare la batteria nello strumento o applicare saldamente il coperchio della batteria per lo stoccaggio fino a nascondere la ventola.

INFORMAZIONI SUL TRASPORTO DELLA BATTERIA AGLI IONI DI LITIO

Quando si trasporta una batteria agli ioni di litio, adottare le seguenti precauzioni.

ATTENZIONE

Avvisare l'azienda di trasporti che il pacchetto contiene una batteria agli ioni di litio, informare l'azienda della sua potenza di uscita e seguire le istruzioni della società di trasporti quando si organizza il trasporto.

- Le batterie agli ioni di litio che superano la potenza di uscita di 100 Wh sono classificate come merci pericolose e necessitano di procedure speciali.
- Per il trasporto all'estero, è necessario rispettare le leggi internazionali e le norme e i regolamenti previsti nel Paese di destinazione.
- Se il BSL36B18 è installato nell'utensile elettrico, la potenza erogata supererà 100 Wh e l'unità sarà classificata come Merci pericolose per la classificazione trasporto merci.

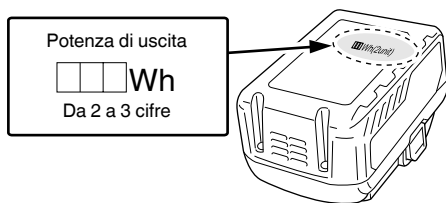

PRECAUZIONI PER IL COLLEGAMENTO DEL DISPOSITIVO USB (UC18YSL3)

Quando si verifica un problema inaspettato, i dati contenuti in un dispositivo USB collegato a questo prodotto potrebbero risultare danneggiati o mancanti. Assicurarsi sempre di eseguire il backup di qualsiasi dato contenuto nel dispositivo USB prima dell'utilizzo con questo prodotto.

Notare che la nostra azienda non si assume in alcun modo alcuna responsabilità per qualsiasi dato memorizzato nel dispositivo USB che risulti danneggiato o mancante, né per qualsiasi eventuale danno che possa verificarsi su un dispositivo collegato.

ATTENZIONE

- Prima dell'uso, controllare il cavo di collegamento USB per eventuali difetti o danni. L'utilizzo di un cavo USB difettoso o danneggiato può causare emissione di fumo o incendio.
- Quando il prodotto non è in uso, coprire la porta USB con la copertura in gomma. L'accumulo di polvere ecc. nella porta USB può causare emissione di fumo o incendio.

NOTA

- Ci potrebbe essere una pausa durante la ricarica USB.
- Quando un dispositivo USB non è in carica, rimuovere il dispositivo USB dal caricatore. La mancata osservanza di questa precauzione potrebbe non solo ridurre la durata di un dispositivo USB, ma anche causare incidenti imprevisti.
- Potrebbe non essere possibile caricare alcuni dispositivi USB, a seconda del tipo di dispositivo.

NOMI DEI COMPONENTI (Fig. 1 – Fig. 15)







①	Motore	⑩	Interruttore indicatore livello batteria
②	Targhetta	⑪	Spia di indicazione livello della batteria
③	Perno di blocco	⑫	Leva
④	Maniglia laterale	⑬	Chiave a barra esag.
⑤	Coperchio dell'ingranaggio	⑭	Rondella ruota (E)
⑥	Ruota con centro depresso	⑮	Dado ruota
⑦	Bullone con testa esag. M5	⑯	Chiave
⑧	Protezione ruota	⑰	Con protezione laterale
⑨	Filtro	⑱	Mola di taglio abrasiva
⑩	Blocco dell'interruttore	⑲	Leva di bloccaggio
⑪	Interruttore	⑳	Spia indicatore modalità
⑫	Interruttore indicatore modalità automatica	㉑	Coperchio in gomma
⑬	Batteria	㉒	Porta USB
⑭	Fermo	㉓	Cavo USB
⑮	Spia di ricarica		

SIMBOLI







ATTENZIONE

Di seguito mostriamo i simboli usati per la macchina. Assicurarsi di comprenderne il significato prima dell'uso.

	G3623DA: Smerigliatrice angolare a batteria
	Per ridurre il rischio di lesioni, l'utente deve leggere il manuale delle istruzioni.
	Indossate sempre le protezioni oculari.
	Solo per Paesi UE Non gettare le apparecchiature elettriche tra i rifiuti domestici! Secondo la Direttiva Europea 2012/19/UE sui rifiuti di apparecchiature elettriche ed elettroniche e la sua attuazione in conformità alle norme nazionali, le apparecchiature elettriche esauste devono essere raccolte separatamente, al fine di essere reimpiegate in modo eco-compatibile.
V	Tensione nominale
n	Velocità nominale
n ₀	Velocità di rotazione senza carico
min-1	Giri al minuto

	Accensione
	Spegnimento
Lock 	Commutando si blocca nella posizione "ON"
	Scollegare la batteria
	Avvertenza
	Interruttore indicatore carica residua della batteria

Batteria

	Si illumina; La carica residua della batteria è oltre 75%.
	Si illumina; La carica residua della batteria è 50% - 75%.
	Si illumina; La carica residua della batteria è 25% - 50%.
	Si illumina; La carica residua della batteria è meno del 25%.
	Lampeggia; La carica residua della batteria è quasi esaurita. Ricaricare la batteria al più presto possibile.
	Lampeggia; Uscita sospesa a causa dell'alta temperatura. Rimuovere la batteria dall'utensile e lasciare che si raffreddi completamente.
	Lampeggia; Uscita sospesa a causa di guasti o malfunzionamenti. Il problema potrebbe essere la batteria, quindi mettersi in contatto con il rivenditore.

CARATTERISTICHE

1. Elettrotensile

Modello		G3623DA
Tensione		36 V
Velocità nominale		5300 min ⁻¹ Modalità automatica: 3200 min ⁻¹
Ruota	Diametro esterno	230 mm
	Diametro del foro	22,23 mm
	Spessore	6 mm
Velocità periferica		80 m/s
Batteria disponibile per questo utensile*		BSL36B18
Peso**		4,9 kg

* Le batterie esistenti (serie BSL3660/3620/3626, BSL18xx, ecc.) e l'adattatore CA/CC (ET36A) non possono essere utilizzati con questo utensile.

** Peso: Secondo la Procedura EPTA 01/2003

NOTA

A causa del continuo programma di ricerche e sviluppo della HiKOKI, le caratteristiche riportate in questo foglio sono soggette cambiamenti senza preventiva comunicazione.

Controllo elettronico

- **Avvio morbido**
Riduce il rinculo contro l'operatore gestendo il numero di rotazioni durante l'avvio.
- **Funzione di frenata**
Il freno viene attivato quando l'interruttore viene spento, arrestando la rotazione del motore.
- **Protezione da sovraccarico**
Questa funzione di protezione interrompe l'alimentazione elettrica del motore in caso di sovraccarico dello stesso o in caso di una cospicua riduzione della velocità di rotazione durante il funzionamento. Quando viene attivata la funzione di protezione da sovraccarico, il motore potrebbe arrestarsi. In tal caso, rilasciare l'interruttore dell'utensile ed eliminare le cause del sovraccarico. Dopo ciò, sarà possibile riutilizzarlo.
- **Protezione da surriscaldamento**
Questa funzione di protezione interrompe l'alimentazione del motore e arresta l'utensile elettrico in caso di surriscaldamento del motore durante il funzionamento. Quando viene attivata la funzione di protezione da surriscaldamento, il motore potrebbe arrestarsi. In tal caso, rilasciare l'interruttore dell'utensile e lasciar raffreddare per pochi minuti. Dopo ciò, sarà possibile riutilizzarlo.
- **Funzione di prevenzione riavvio**
Quando l'alimentazione è ancora accesa, l'utensile non si riavvia quando è installata una batteria. Questa funzione può essere annullata una volta che l'utensile è stato spento.

ACCESSORI STANDARD

In aggiunta all'unità principale (1 unità), la confezione contiene gli accessori elencati a pagina 291.

Gli accessori standard possono essere cambiati senza preavviso.

APPLICAZIONI

- Asportazione di bavature di getti e rifinitura di vari tipi di materiali d'acciaio, bronzo e alluminio e oggetti di ghisa.
- Molatura di sezioni saldate o sezioni tagliate a mezzo saldatore.
- Smerigliatura di resine sintetiche, ardesia, mattone, marmo, ecc.

2. Batteria

Modello	BSL36B18
Tensione	36 V / 18 V (Commutazione automatica*)
Capacità della batteria	4,0 Ah / 8,0 Ah (Commutazione automatica*)
Prodotti cordless disponibili**	Serie multi-volt, prodotto da 18 V
Caricabatteria disponibile	Caricabatteria a scorrimento per batterie agli ioni di litio

* L'utensile si commuta da sé automaticamente.

** Consultare il nostro catalogo generale per i dettagli.

3. Caricabatteria

Modello	UC18YSL3
Tensione di carica	14,4 V – 18 V
Peso	0,6 kg

RICARICA

Prima di utilizzare l'utensile elettrico, caricare la batteria nel seguente modo.

1. Collegare il cavo di alimentazione del caricatore a una presa CA.

Quando si collega la spina del caricatore ad una presa a muro, la spia dell'indicatore di ricarica lampeggia in rosso (ad intervalli di 1 secondo).

2. Inserire la batteria nel caricatore.

Inserire saldamente la batteria nel caricatore come mostrato in **Fig. 3** (a pagina 2).

3. Carica















Quando si inserisce una batteria nel caricatore, la spia dell'indicatore di ricarica lampeggia in blu.

Quando la batteria è completamente carica, la spia dell'indicatore di ricarica si illumina in verde. (Vedere **Tabella 1**)

(1) Indicazione della spia di ricarica

Le indicazioni della spia dell'indicatore di ricarica vengono mostrate nella **Tabella 1**, a seconda delle condizioni del caricatore o della batteria ricaricabile.

Tabella 1

Indicazioni della spia di ricarica				
Spia dell'indicatore di ricarica (ROSSO/BLU/VERDE/PORPORA)	Prima della ricarica	Lampeggia (ROSSO) 	Si illumina per 0,5 secondi. Non si illumina per 0,5 secondi. (Spento per 0,5 secondi) 	Collegato a una fonte di alimentazione
	Durante la ricarica	Lampeggia (BLU) 	Si illumina per 0,5 secondi. Non si illumina per 1 secondo. (Spento per 1 secondo) 	Capacità della batteria inferiore al 50%
		Lampeggia (BLU) 	Si illumina per 1 secondo. Non si illumina per 0,5 secondi. (Spento per 0,5 secondi) 	Capacità della batteria inferiore all'80%
		Si illumina (BLU) 	Si illumina stabilmente 	Capacità della batteria superiore all'80%
	Carica completata	Si illumina (VERDE) 	Si illumina stabilmente  (Segnale acustico continuo: circa 6 secondi)	
	Surriscaldamento standbyz	Lampeggia (ROSSO) 	Si illumina per 0,3 secondi. Non si illumina per 0,3 secondi. (Spento per 0,3 secondi) 	Batteria surriscaldata. Impossibile ricaricare (la ricarica comincerà quando la batteria si raffredda).
	Carica impossibile	Lampeggia velocemente (PORPORA) 	Si illumina per 0,1 secondi. Non si illumina per 0,1 secondi. (Spento per 0,1 secondi)  (Segnale acustico intermittente: circa 2 secondi)	Malfunzionamento della batteria o del caricatore

Italiano

- (2) Informazioni sulle temperature e il tempo di ricarica della batteria ricaricabile
Le temperature e il tempo di ricarica sono indicati nella **Tabella 2**.

Tabella 2

Caricatore		UC18YSL3					
Batteria	Tipo di batteria	Li-ion					
	Temperature di carica per le batterie	0°C – 50°C					
	Voltaggio di carica	V	14,4		18		
	Tempo di ricarica, approssimativo (a 20°C)	min.	Serie BSL14xx		Serie BSL18xx		Serie multi-volt
			(4 celle)	(8 celle)	(5 celle)	(10 celle)	(10 celle)
		BSL1415S : 15 BSL1415 : 15 BSL1415X : 15 BSL1420 : 20 BSL1425 : 25 BSL1430C : 30	BSL1430 : 20 BSL1440 : 26 BSL1450 : 32 BSL1460 : 38	BSL1815S : 15 BSL1815 : 15 BSL1815X : 15 BSL1820 : 20 BSL1825 : 25 BSL1830C : 30	BSL1830 : 20 BSL1840 : 26 BSL1850 : 32 BSL1860 : 38	BSL36A18 : 32 BSL36B18 : 52	
USB	Tensione di carica	V	5				
	Corrente di carica	A	2				

NOTA

Il tempo di carica può variare a seconda della temperatura ambiente e della tensione della fonte di alimentazione.

4. Scollegare il cavo di alimentazione del caricatore dalla presa CA.

5. Tenere saldamente il caricatore e estrarre la batteria.

NOTA

Assicurarsi di estrarre la batteria dal caricatore dopo l'uso e quindi conservarla.

- Quando la spia dell'indicatore di ricarica lampeggia (ad intervalli di 0,2 secondi), controllare che non siano presenti oggetti estranei nel connettore della batteria del caricatore ed eventualmente rimuoverli. Se non sono presenti oggetti estranei, è probabile che la batteria o il caricatore non funzionino bene. Rivolgersi a un Centro di assistenza autorizzato.
- Poiché il micro computer incorporato impiega circa 3 secondi per confermare che la batteria caricata con l'UC18YSL3 sia stata estratta, attendere almeno 3 secondi prima di reinserirla per continuare il caricamento. Se la batteria viene reinserita entro 3 secondi, potrebbe non venire caricata correttamente.

Informazioni riguardanti lo scaricamento dell'elettricità in caso di batterie nuove, ecc.

Poiché la sostanza chimica interna delle batterie nuove e delle batterie che non sono state usate per un lungo periodo di tempo non è attivata, lo scaricamento dell'elettricità potrebbe essere basso quando le si utilizza per la prima e la seconda volta. Questo è un fenomeno temporaneo, e il tempo necessario per la carica normale verrà ripristinato ricaricando la batteria per 2 – 3 volte.

Come fare in modo che le batterie durino più a lungo.

- (1) Ricaricare le batterie prima che siano completamente scariche.
Quando si avverte che la potenza dell'utensile diventa più debole, smettere di utilizzare l'utensile e ricaricare la sua batteria. Se si continua l'uso dell'utensile e si esaurisce la corrente elettrica, la batteria può essere danneggiata e la sua durata diventerà più breve.
- (2) Evitare di ricaricare ad alte temperature.
Una batteria ricaricabile si riscalda subito dopo l'uso. Se si ricarica una simile batteria subito dopo l'uso, la sua sostanza chimica interna si deteriorerà e la durata della batteria sarà ridotta. Lasciare la batteria e ricaricarla dopo che si è raffreddata per un po' di tempo.

ATTENZIONE

- Se la batteria viene caricata mentre è calda perché rimasta esposta a lungo alla luce solare diretta o immediatamente dopo l'uso, la spia dell'indicatore di ricarica del caricatore si accende per 0,3 secondi, non si accende per 0,3 secondi (spenta per 0,3 secondi). In questo caso, prima lasciar raffreddare la batteria e poi eseguire l'operazione di carica.

MONTAGGIO E OPERAZIONE

Azione	Figura	Pagina
Rimozione e inserimento della batteria	2	2
Carica	3	2
Indicatore carica batteria restante	4	2
Fissaggio e regolazione del carter della mola	5	2
Fissaggio dell'impugnatura laterale	6	3
Assemblaggio della mola*1	7	3
Assemblaggio della mola di taglio*1	8	3
Funzionamento dell'interruttore	9-a	4
Funzionamento dell'interruttore (con bloccaggio)*2	9-b	4
Regolazione del numero di giri*3	10	4
Angolo di molatura e metodo di molatura	11	4
Rimozione del filtro	12	5
Ricarica di un dispositivo USB da una presa elettrica	13-a	5

Ricarica di un dispositivo USB e di una batteria da una presa elettrica	13-b	5
Come ricaricare un dispositivo USB	14	5
Quando la ricarica del dispositivo USB è completa	15	5
Selezione degli accessori	—	292

***1 ATTENZIONE**

Prima dell'uso, assicurarsi di stringere il dado della mola con la chiave in dotazione.
In caso contrario, si potrebbe verificare l'allentamento del dado della mola quando il freno è attivato durante una pausa.

NOTA

La rondella della mola è specifica per questo prodotto. Non usarla per nessun altro prodotto.

2 Soggetto a modifiche a seconda dell'area.**3 Informazioni sulla Funzione cambio modalità e sulla Spia display modalità**

Se la batteria di memorizzazione è inserita nell'unità principale e quest'ultima è accesa, premendo l'interruttore cambio modalità si passa in modalità di funzionamento automatico. In modalità automatica, la spia modalità resterà accesa.

- In modalità automatica, è possibile ridurre il rumore e le vibrazioni abbassando il numero massimo di giri in stato di carico a vuoto.

In modalità automatica, il numero di giri sale se il carico aumenta durante il funzionamento.

D'altro canto, il numero di giri si abbassa se il carico diminuisce durante il funzionamento.

- Questo prodotto è dotato di una funzione di protezione. Quando la funzione di protezione menzionata di seguito è attivata, la spia del display modalità lampeggia.

[Funzione di protezione dal sovraccarico]

Il funzionamento si arresta a causa di un sovraccarico.

Tentare di azionare l'unità ancora una volta quando la causa del sovraccarico è stata rimossa.

[Funzione di protezione dalla temperatura]

Il funzionamento viene arrestato perché l'unità è surriscaldata.

Raffreddare l'unità in una posizione ben ventilata e all'ombra.

Tentare di azionare ancora una volta l'unità dopo che si è raffreddata a sufficienza.

ATTENZIONE

Rimuovere eventuali detriti o polvere che potrebbero essersi accumulati sui terminali.

La mancata osservanza di ciò potrebbe causare un malfunzionamento.

5. Pulizia della carcassa dell'utensile

Quando la smerigliatrice angolare a batteria è macchiata, pulirla con un panno morbido inumidito con acqua e sapone. Non usare solventi cloridrici, benzina o diluenti per vernici, in quanto potrebbero deformare la plastica.

6. Pulizia del filtro

Dopo l'uso, rimuovere il filtro e ogni traccia di sporco o polvere dallo schermo con una pistola ad aria o un altro utensile. (Fig. 12)

NOTA

- Per rimuovere lo sporco o polvere dall'unità, azionare il motore senza carico e soffiare aria nel foro di ventilazione con il filtro rimosso.

L'accumulo di sporco o polvere all'interno del motore può provocare danni.

- Dopo la pulizia, assicurarsi di fissare saldamente il filtro.

7. Conservazione

Conservare la smerigliatrice angolare a batteria in un luogo dove la temperatura è inferiore a 40°C, e lontano dalla portata dei bambini.

NOTA

Conservazione delle batterie agli ioni di litio.

Prima di riporre le batterie agli ioni di litio, assicurarsi di averle caricate completamente.

Riporre le batterie per periodi prolungati (3 mesi o più) con un basso livello di carica potrebbe provocare il deterioramento delle prestazioni o la significativa riduzione del tempo di utilizzo delle batterie, o potrebbe rendere le batterie incapaci di mantenere la carica.

Tuttavia, la significativa riduzione del tempo di utilizzo delle batterie può essere risolta caricando e utilizzando le batterie ripetutamente da due a cinque volte.

Se il tempo di utilizzo delle batterie rimane estremamente ridotto nonostante le ricariche ripetute, considerare le batterie inutilizzabili e acquistarne di nuove.

ATTENZIONE

Nell'uso e nella manutenzione degli utensili elettrici devono essere osservate le normative di sicurezza e i criteri prescritti in ciascun paese.

Avviso importante sulle batterie per gli utensili elettrici a batteria HiKOKI

Utilizzare sempre una delle nostre batterie originali. Non possiamo garantire la sicurezza e le prestazioni dell'utensile elettrico a batteria quando esso viene utilizzato con batterie diverse da quelle da noi designate, o quando la batteria viene smontata e modificata (per esempio lo smontaggio e la sostituzione di pile o altre parti interne).

GARANZIA

Garantiamo gli Utensili Elettrici HiKOKI in conformità alle specifiche normative imposte dalla legge e dai paesi. Questa garanzia non copre difetti o danni dovuti a uso erraneo, abuso o normale usura. In caso di lamentele, si prega di inviare l'Utensile Elettrico, non smontato, insieme al CERTIFICATO DI GARANZIA che si trova al termine di queste Istruzioni per l'uso, ad un Centro di Assistenza Autorizzato HiKOKI.

MANUTENZIONE ED ISPEZIONE**1. Controllo della mola**

Assicurarsi che la mola sia priva di incrinature e di difetti di superficie.

2. Ispezione delle viti di montaggio

Ispezionare regolarmente le viti di montaggio e assicurarsi che siano ben fissate. Se una di queste dovesse essere allentata, riserrarla immediatamente. Si rischia in caso contrario di provocare incidenti pericolosi.

3. Manutenzione del motore

L'avvolgimento del motore è il vero e proprio "cuore" degli attrezzi elettrici. Fare attenzione a non danneggiare l'avvolgimento e/o non bagnarlo con olio o acqua.

4. Ispezione dei morsetti (utensile e batteria)

Controllare per assicurarsi che detriti e polvere non si siano accumulati sui terminali.

Di tanto in tanto controllare prima, durante e dopo il funzionamento.

Informazioni riguardanti i rumori trasmessi dall'aria e le vibrazioni

I valori misurati sono stati determinati in conformità a EN60745 e descritti in conformità alla normativa ISO 4871.

Livello misurato di potenza sonora pesato A: 96 dB (A).
Livello misurato di pressione sonora pesato A: 85 dB (A).
Incertezza K: 3 dB (A).

Indossare i dispositivi di protezione acustica.

Valori totali di vibrazione (somma vettori triass.) determinati secondo la norma EN60745.

Smerigliatura di superficie:

Valore di emissione vibrazioni **a_h**, **AG** = 5,9 m/s²

Incertezza K = 1,5 m/s²

Il valore totale di emissione vibrazioni dichiarato è stato misurato in base al metodo di test standard e può essere utilizzato per confrontare un utensile con un altro. Può essere inoltre utilizzato per la stima preliminare dell'esposizione.

ATTENZIONE

- Il valore di emissione vibrazioni durante l'uso effettivo dell'utensile può essere diverso dal valore totale dichiarato in base alle modalità di utilizzo dell'utensile stesso.
- Identificare le misure di sicurezza per la protezione dell'operatore basate su stima dell'esposizione nelle effettive condizioni di utilizzo (prendendo in considerazione tutte le parti del ciclo di funzionamento come i tempi in cui l'utensile resta spento e quando funziona senza essere utilizzato in aggiunta al tempo di avvio).

NOTA

A causa del continuo programma di ricerche e sviluppo della HiKOKI, le caratteristiche riportate in questo foglio sono soggette cambiamenti senza preventiva comunicazione.

RISOLUZIONE DEI GUASTI

Usare le ispezioni nella tabella di seguito se l'utensile non funziona normalmente. Se questo non risolve il problema, consultare il proprio rivenditore o Centro di Assistenza Autorizzato HiKOKI.

1. Elettrotensile

Sintomo	Causa probabile	Rimedio
L'utensile non si avvia	Non c'è carica residua nella batteria	Caricare la batteria.
	La batteria non è completamente installata.	Spingere la batteria all'interno finché non si sente uno scatto.
	Materiale estraneo sta mantenendo premuto il perno di bloccaggio.	Rimuovere il materiale estraneo dal perno di bloccaggio.
	La batteria è installata mentre l'interruttore è stato portato in posizione ON.	Portare l'interruttore in posizione OFF e quindi di nuovo su ON.
L'utensile si è arrestato improvvisamente	L'utensile si è sovraccaricato	Eliminare il problema che causa il sovraccarico.
	La protezione da sovraccarico è in funzione.	
	La batteria è surriscaldata.	Lasciare raffreddare la batteria.
Rumore anomalo. La mola vibra	Il dado della ruota è allentato.	Serrare completamente il dado della ruota.
	Il dado della ruota, la rondella della ruota, la mola, ecc. sono installati in modo non corretto, rivolti nella direzione sbagliata.	Controllare la direzione di installazione e installare correttamente le parti.
	Materiale estraneo è incastrato tra il dado della ruota, la rondella della ruota, la mola, ecc.	Rimuovere il materiale estraneo.
Il freno non funziona correttamente.	Potrebbe essere un problema dell'unità principale.	Interrompere immediatamente l'uso e contattare il rivenditore per le riparazioni.
La batteria non può essere installata	Si sta tentando di installare una batteria diversa da quella specificata per l'utensile.	Installare una batteria di tipo multi-volt.

2. Caricabatteria

Sintomo	Causa probabile	Rimedio
La spia dell'indicatore di carica lampeggia rapidamente in porpora e il caricamento della batteria non ha inizio.	La batteria non è inserita fino in fondo.	Inserire la batteria saldamente.
	Ci sono sostanze estranee nel terminale batteria o nel punto in cui la batteria è collegata.	Rimuovere le sostanze estranee.
La spia dell'indicatore di carica lampeggia in rosso e il caricamento della batteria non ha inizio.	La batteria non è inserita fino in fondo.	Inserire la batteria saldamente.
	La batteria è surriscaldata.	Se viene lasciata indisturbata, la batteria inizia automaticamente a caricarsi se la sua temperatura diminuisce, ma ciò potrebbe ridurre la vita utile della batteria. È consigliabile far raffreddare la batteria in un luogo ben ventilato, lontano dalla luce diretta del sole, prima della carica.
Il tempo di utilizzo della batteria è breve anche se la batteria è completamente carica.	La vita utile della batteria è esaurita.	Sostituire la batteria con una nuova.
La batteria richiede un tempo lungo per ricaricarsi.	La temperatura della batteria, del caricabatteria o dell'ambiente circostante è estremamente bassa.	Caricare la batteria al chiuso o in un altro ambiente più caldo.
	Le prese d'aria del caricabatteria sono ostruite, causando il surriscaldamento dei suoi componenti interni.	Evitare di bloccare le prese d'aria.
	La ventola di raffreddamento non funziona.	Contattare un centro di assistenza autorizzato HiKOKI per le riparazioni.
La spia di alimentazione USB si è spenta e il dispositivo USB ha smesso di caricare.	La capacità della batteria è diventata bassa.	Sostituire la batteria con una che abbia capacità rimanente.
		Collegare la spina di alimentazione del caricabatteria in una presa elettrica.
La spia di alimentazione USB non si spegne anche se il dispositivo USB ha terminato la ricarica.	La spia di alimentazione USB si accende in verde per indicare che la carica USB è possibile.	Questo non è un malfunzionamento.
Non è chiaro quale sia lo stato di ricarica di un dispositivo USB o se la sua ricarica sia completa.	La spia di alimentazione USB non si spegne anche quando la ricarica è completa.	Esaminare il dispositivo USB che sta caricando per confermare il suo stato di carica.
La ricarica di un dispositivo USB si ferma a metà strada.	Il caricabatteria è stato inserito in una presa elettrica mentre il dispositivo USB era in carica utilizzando la batteria come fonte di alimentazione.	Questo non è un malfunzionamento. Il caricabatteria mette in pausa la ricarica USB per circa 5 secondi mentre fa distinzione tra le fonti di alimentazione.
	Una batteria è stata inserita nel caricabatteria mentre il dispositivo USB era in carica utilizzando una presa di corrente come fonte di alimentazione.	
La ricarica del dispositivo USB va in pausa a metà strada quando la batteria e il dispositivo USB sono in fase di carica allo stesso tempo.	La batteria si è caricata completamente.	Questo non è un malfunzionamento. Il caricabatteria mette in pausa la ricarica USB per 5 secondi circa mentre controlla se la batteria ha completato con successo la ricarica.
La ricarica del dispositivo USB non si avvia quando la batteria e il dispositivo USB sono in fase di carica allo stesso tempo.	La capacità residua della batteria è estremamente bassa.	Questo non è un malfunzionamento. Quando la capacità della batteria raggiunge un certo livello, la ricarica USB si avvia automaticamente.

ALGEMENE VEILIGHEIDSWAARSCHUWINGEN VOOR ELEKTRISCH GEREEDSCHAP

⚠ WAARSCHUWING

Lees alle waarschuwingen en instructies aandachtig door.

Niet opvolgen van de waarschuwingen en instructies kan in een elektrische schok, brand en/of ernstig letsel resulteren.

Bewaar alle waarschuwingen en aanwijzingen voor eventuele naslag in de toekomst.

De term „elektrisch gereedschap” heeft zowel betrekking op elektrisch gereedschap dat via de netvoeding van stroom wordt voorzien als gereedschap dat via een accu (snoerloos) van stroom wordt voorzien.

1) Veiligheid van de werkplek

- a) **Zorg voor een schone en goed verlichte werkplek.**

Een rommelige of donkere werkplek verhoogt de kans op ongelukken.

- b) **Gebruik het elektrisch gereedschap niet in een omgeving met ontvlambare of explosieve vloeistoffen, gassen of stof.**

Elektrisch gereedschap kan vonken afgeven. Deze vonkjes kunnen stofdeeltjes of gassen doen ontbranden.

- c) **Houd kinderen en andere omstanders tijdens het gebruik van elektrisch gereedschap uit de buurt.**

Afleidingen kunnen gevaarlijk zijn.

2) Elektrische veiligheid

- a) **De stekker van het elektrisch gereedschap moet geschikt zijn voor aansluiting op het stopcontact.**

De stekker mag op geen enkele manier gemodificeerd worden.

Gebruik geen verloopstekker met geaard elektrisch gereedschap.

Deugdelijke stekkers en geschikte stopcontacten verminderen het risico op een elektrische schok.

- b) **Vermijd lichamelijk contact met geaarde oppervlakken zoals leidingen, radiatoren, fornuizen en koelkasten.**

Wanneer uw lichaam geaard is, loopt u een groter risico op een elektrische schok.

- c) **Stel het elektrisch gereedschap niet bloot aan regen of vochtige omstandigheden.**

Het risico op een elektrische schok wordt vergroot wanneer er water in het elektrische gereedschap terechtkomt.

- d) **Behandel het snoer voorzichtig. Gebruik het snoer niet om het elektrisch gereedschap aan te dragen of mee te slepen en gebruik het snoer niet om de stekker uit het stopcontact te trekken.**

Houd het snoer uit de buurt van warmtebronnen, olie, scherpe randen of bewegende onderdelen.

Een beschadigd of verward snoer verhoogt het risico op een elektrische schok.

- e) **Gebruik buitenshuis een verlengsnoer dat specifiek geschikt is voor het gebruik buiten.**

Het gebruik van een snoer dat specifiek geschikt is voor gebruik buitenshuis vermindert het risico op een elektrische schok.

- f) **Als het elektrisch gereedschap in een vochtige omgeving gebruikt moet worden, dient een voeding met aardlekschakelaar te worden gebruikt.**

Gebruik van een aardlekschakelaar vermindert de kans op een elektrische schok.

3) Persoonlijke veiligheid

- a) **Blijf waakzaam, let voortdurend op uw werk en gebruik uw gezond verstand wanneer u elektrisch gereedschap gebruikt.**

Gebruik geen elektrisch gereedschap wanneer u moe bent of onder invloed van drugs, alcohol of medicijnen.

Eén moment van onoplettendheid kan in ernstig lichamelijk letsel resulteren.

- b) **Gebruik persoonlijke beschermingsmiddelen. Draag altijd oogbescherming.**

Beschermingsmiddelen zoals stofmaskers, anti-slip veiligheidsschoenen, een helm of gehoorbescherming verminderen het risico op lichamelijk letsel.

- c) **Voorkom dat het gereedschap per ongeluk kan starten. Controleer of de schakelaar in de uit-stand staat voordat u de voeding en/of de accu aansluit, het gereedschap oppakt of gaat dragen.**

Zorg ervoor dat u tijdens het verplaatsen van het elektrisch gereedschap uw vingers uit de buurt van de schakelaar houdt en sluit de stroombron niet aan terwijl de schakelaar op aan staat om ongelukken te vermijden.

- d) **Verwijder sleutels en moersleutels uit het gereedschap voordat u het elektrisch gereedschap aanzet.**

Een (moer-)sleutel die op een bewegend onderdeel van het elektrisch gereedschap bevestigd is kan in persoonlijk letsel resulteren.

- e) **Reik niet te ver. Zorg ervoor dat u te allen tijde stevig staat en uw evenwicht behoudt.**

Op deze manier heeft u tijdens een onverwachte situatie meer controle over het elektrisch gereedschap.

- f) **Draag geschikte kleding. Draag geen loszittende kleding of sieraden. Houd uw haar, kleding en handschoenen uit de buurt van bewegende onderdelen.**

Loszittende kleding, sieraden en lang haar kunnen in de bewegende onderdelen verstrikt raken.

- g) **Indien het elektrisch gereedschap van een aansluiting voor stofafzuiging is voorzien, dan dient u ervoor te zorgen dat de stofafzuiging aangesloten en op de juiste manier gebruikt wordt.**

Het gebruik van stofafzuiging vermindert eventuele stofgerelateerde risico's.

4) Bediening en onderhoud van elektrisch gereedschap

- a) **Het elektrisch gereedschap mag niet geforceerd worden. Gebruik het juiste gereedschap voor het karwei.**

U kunt de klus beter en veiliger uitvoeren wanneer u het juiste elektrische gereedschap gebruikt.

- b) **Gebruik het elektrisch gereedschap niet als de schakelaar niet goed werkt.**

Elektrisch gereedschap dat niet via de schakelaar bediend kan worden is gevaarlijk en moet onmiddellijk gerepareerd worden.

- c) **Haal de stekker uit het stopcontact en/of de accu van het elektrisch gereedschap voor u afstellingen verricht, accessoires verwisselt of voordat u het elektrisch gereedschap opbergt.**

Dergelijke preventieve veiligheidsmaatregelen verminderen het risico dat het elektrisch gereedschap per ongeluk opstart.

VEILIGHEIDSWAARSCHUWINGEN VOOR SLIJPEN EN DOORSLIJPEN

- d) **Berg elektrisch gereedschap buiten het bereik van kinderen op en sta niet toe dat personen die niet bekend zijn met het juiste gebruik van het gereedschap of deze voorschriften dit elektrisch gereedschap gebruiken.**
Elektrisch gereedschap is gevaarlijk in onbevoegde handen.
- e) **Het elektrisch gereedschap moet regelmatig onderhouden worden. Controleer het gereedschap op een foutieve uittijning, vastgelopen of defecte bewegende onderdelen en andere problemen die van invloed zijn op de juiste werking van het gereedschap. Indien het gereedschap defect of beschadigd is moet het gerepareerd worden voordat u het gereedschap opnieuw gebruikt.**
Slecht onderhouden elektrisch gereedschap is verantwoordelijk voor een groot aantal doe-het-zelf ongelukken.
- f) **Houd snijwerktuigen scherp en schoon.**
Goed onderhouden snijwerktuigen met scherpe snijranden lopen minder snel vast en zijn gemakkelijker in het gebruik.
- g) **Elektrisch gereedschap, accessoires, bits enz. moeten in overeenstemming met deze instructies worden gebruikt, waarbij de werkomstandigheden en het werk dat gedaan moet worden in overweging moeten worden genomen.**
Gebruik van het elektrisch gereedschap voor andere doeleinden dan waarvoor het is bedoeld, kan resulteren in een gevaarlijke situatie.
- 5) **Gebruik en onderhoud van de accu**
- a) **Herlaad alleen met de lader die door de fabrikant wordt gespecificeerd.**
Een lader die geschikt is voor één bepaald type accu kan brandgevaar veroorzaken bij gebruik met een andere accu.
- b) **Gebruik elektrisch gereedschap alleen met de specifiek daarvoor bestemde accu's.**
Het gebruik van andere accu's kan letsel of brand veroorzaken.
- c) **Wanneer de accu niet in gebruik is, moet u deze uit de buurt houden van andere metalen voorwerpen zoals paperclips, munten, sleutels, spijkers, schroeven of andere kleine metalen voorwerpen die de contacten zouden kortsluiten.**
Kortsluiten van de accucontacten kan brandwonden of brand veroorzaken.
- d) **Bij een verkeerd gebruik kan er vloeistof uit de accu lekken; vermijd elk contact daarmee. Als u dit onverhoopt toch aanraakt, moet u goed met water spoelen. Indien de vloeistof in contact komt met de ogen, moet u ook onmiddellijk medische hulp inroepen.**
Vloeistof die uit de accu lekt kan irritatie en brandwonden veroorzaken.
- 6) **Onderhoud**
- a) **Het gereedschap mag uitsluitend door bevoegd onderhoudspersoneel worden onderhouden en er mag daarbij uitsluitend gebruik gemaakt worden van identieke vervangingsonderdelen. Hierdoor kunt u er op rekenen dat het elektrisch gereedschap veilig blijft.**
- a) **Dit elektrisch gereedschap is bedoeld voor gebruik als slijp- of doorslijpmachine. Lees alle veiligheidswaarschuwingen, instructies, illustraties en specificaties die met dit elektrisch gereedschap worden meegeleverd.**
Niet opvolgen van de waarschuwingen en instructies kan resulteren in een elektrische schok, brand en/of ernstig letsel.
- b) **Gebruik van dit elektrisch gereedschap voor schuren, staalborstelen of polijsten wordt niet aanbevolen.**
Gebruik van dit elektrisch gereedschap voor doeleinden waarvoor het niet is ontworpen kan gevaar opleveren en lichamelijk letsel veroorzaken.
- c) **Gebruik geen accessoires die niet specifiek ontworpen en aanbevolen zijn door de fabrikant van het gereedschap.**
Enkel het feit dat het accessoire aan uw elektrisch gereedschap bevestigd kan worden betekent niet dat dit veilig gebruikt kan worden.
- d) **De opgegeven snelheid van het accessoire moet tenminste gelijk zijn aan de maximum snelheid die op het elektrisch gereedschap staat aangegeven.**
Accessoires die sneller draaien dan hun opgegeven snelheid kunnen kapot draaien en uit elkaar vliegen.
- e) **De buitendiameter en de dikte van uw accessoire moet binnen de opgegeven capaciteit van uw elektrisch gereedschap vallen.**
Accessoires met een verkeerde maat kunnen niet voldoende beveiligd of onder controle gehouden worden.
- f) **Verbonden montage van accessoires moet overeenkomen met de maling spil draad. Voor accessoires gemonteerd door flenzen, moet het spilgat van het accessoire wel aansluiten aan de diameter van de flens.**
Accessoires met opsteekgaten die niet overeenkomen met het montagegedeelte van het elektrisch gereedschap zullen uit balans raken, overmatig trillen en verlies van controle veroorzaken.
- g) **Gebruik geen beschadigde accessoires. Inspecteer voor elk gebruik accessoires zoals slijpschijven op afgebroken stukjes en barsten, steunplaten op barsten, scheuren of buitengewone slijtage, draadborstels op loszittende of gebroken draden. Als het elektrisch gereedschap of het accessoire is gevallen, moet u het inspecteren op beschadigingen of een onbeschadigd accessoire monteren. Plaats na het inspecteren en monteren van een accessoire uzelf en omstanders uit de buurt van het vlak van het draaiende accessoire en laat het elektrisch gereedschap gedurende één minuut onbelast op maximum snelheid draaien.**
Normaal zullen beschadigde accessoires tijdens deze testperiode kapot gaan.
- h) **Draag persoonlijke beschermingsmiddelen. Gebruik afhankelijk van de toepassing gezichtsbescherming, oogbescherming of een veiligheidsbril. Draag al naar gelang de omstandigheden een stofmasker, gehoorbescherming, handschoenen en een werkschort dat slijpsel of kleine materiaaldeeltjes kan tegenhouden.**
De oogbescherming moet rondvliegende deeltjes die door de diverse werkzaamheden worden geproduceerd kunnen tegenhouden. Het stofmasker of ademhalingsapparaat moet deeltjes die door uw werkzaamheden geproduceerd worden kunnen filteren. Langdurige blootstelling aan geluid met hoge intensiteit kan tot gehoorverlies leiden.

VOORZORGSMATREGELEN

Houd kinderen en kwetsbare personen op een afstand. Het gereedschap moet na gebruik buiten het bereik van kinderen en andere kwetsbare personen worden opgeborgen.

Nederlands

- i) **Houd omstanders op veilige afstand van de werkplek. Alle personen die de werkplek betreden moeten persoonlijke beschermingsmiddelen dragen.**

Fragmenten van het werkstuk of van een defect geraakt accessoire kunnen wegspringen en letsel veroorzaken buiten de onmiddellijke omgeving van de werkplek.

- j) **Houd het elektrische gereedschap uitsluitend vast aan de geïsoleerde handgrepen wanneer u een bewerking uitvoert waarbij het slijpblad contact kan maken met verborgen bedrading.**

Contact met een draad waar stroom op staat kan ervoor zorgen dat blootliggende metalen onderdelen van het elektrische gereedschap ook onder stroom komen te staan en de gebruiker een elektrische schok geven.

- k) **Houd het snoer uit de buurt van de draaiende accessoires.**

Als u de controle verliest, kan het snoer worden doorgesneden of verstrikt raken en kan uw hand of arm naar het draaiende accessoire toe getrokken worden.

- l) **Leg het elektrisch gereedschap nooit neer voordat het accessoire volledig tot stilstand is gekomen.**

Het draaiende accessoire kan zich in het oppervlak vastzetten zodat u de controle over het elektrisch gereedschap verliest.

- m) **Laat het elektrisch gereedschap niet draaien wanneer u dit met u mee draagt.**

Wanneer het draaiende accessoire per ongeluk in contact komt met uw kleding kan dit daarin verstrikt raken en kan het accessoire naar uw lichaam toe worden getrokken.

- n) **Maak regelmatig de ventilatie-openingen van het elektrisch gereedschap schoon.**

De ventilator van de motor trekt stof de behuizing binnen en een overmatige opeenhoping van metaalpoeder kan gevaar voor elektrische schokken opleveren.

- o) **Gebruik het elektrisch gereedschap niet in de buurt van brandbare materialen.**

Dergelijke materialen kunnen door vonken tot ontbranding komen.

- p) **Gebruik geen accessoires waarvoor een vloeibaar koelmiddel vereist is.**

Gebruik van water of een ander vloeibaar koelmiddel kan elektrocutie of elektrische schokken tot gevolg hebben.

TERUGSLAG EN DAARMEE VERBAND HOUDENDE WAARSCHUWINGEN

Een terugslag is een plotselinge reactie van een klemgeraakte of vastgelopen draaiende schijf, steunplaat, borstel of ander accessoire. Als een draaiend accessoire klem komt te zitten of vastloopt, wordt het elektrisch gereedschap als reactie hierop ongecontroleerd rond het punt waar het accessoire vast is komen te zitten teruggeworpen in de tegenovergestelde richting van de draairichting van het accessoire.

Als bijvoorbeeld een slijpschijf vastgelopen of klemgeraakt is in het werkstuk, kan de rand van de schijf die in het klempunt zit zich gaan vastzetten in het materiaaloppervlak waardoor de schijf omhoog kan springen of terugslaan. De schijf kan in de richting van de gebruiker of van hem of haar vandaan springen, afhankelijk van de draairichting van de schijf op het moment dat deze vast komt te zitten. Slijpschijven kunnen onder deze omstandigheden ook breken.

Terugslag is het resultaat van verkeerd gebruik van het elektrisch gereedschap en/of verkeerde bedieningsprocedures of omstandigheden en kan worden voorkomen door het nemen van de juiste voorzorgsmaatregelen zoals hieronder aangegeven.

- a) **Houd het elektrische gereedschap stevig vast en houd uw lichaam en arm zo dat u eventuele terugslagkrachten op kunt vangen. Gebruik altijd de aanvullende handgreep, als de machine daarover beschikt, voor maximale controle over terugslag of reactiekoppel bij het opstarten.**

De gebruiker kan het reactiekoppel of de terugslagkrachten onder controle houden als de juiste voorzorgsmaatregelen worden genomen.

- b) **Plaats uw hand nooit in de buurt van het draaiende accessoire.**

Het accessoire zou dan bij een terugslag uw hand kunnen raken.

- c) **Breng uw lichaam niet in een positie waar het elektrisch gereedschap bij een terugslag naar toe kan bewegen.**

Terugslag forceert het gereedschap in een richting tegenovergesteld aan de beweging van de schijf op het moment dat de schijf vastloopt.

- d) **Wees bijzonder voorzichtig bij het bewerken van hoeken, scherpe randen, enz. Voorkom dat het accessoire opspringt of vastloopt.**

Hoeken, scherpe randen of opspringen kunnen het draaiende toebehoren laten vastlopen en kunnen verlies van controle of terugslag veroorzaken.

- e) **Monteer geen zaagblad voor houtbewerking of getand zaagblad op de machine.**

Dergelijke bladen veroorzaken vaak terugslag en verlies van controle.

SPECIFIEKE VEILIGHEIDSWAARSCHUWINGEN VOOR SLIJPEN EN DOORSLIJPEN

- a) **Gebruik uitsluitend typen schijven die aanbevolen worden voor uw elektrisch gereedschap en de specifieke beveiliging die bestemd is voor de gekozen schijf.**

Schijven waarvoor het elektrisch gereedschap niet geschikt is kunnen niet voldoende beveiligd worden en zijn onveilig.

- b) **Het slijppoppervlak van midden ingedrukte wielaandrijving moet onder het vlak van de afschermdende rubberslip gemonteerd worden.**

Een verkeerd gemonteerd wiel dat door het vlak van de afscherming lip projecteert kan niet voldoende worden beschermd.

- c) **De beveiliging moet stevig bevestigd worden aan het elektrisch gereedschap en in positie gebracht worden voor maximale veiligheid, zodat een zo klein mogelijk gedeelte van de schijf bloot ligt in de richting van de gebruiker.**

De afscherming helpt om de bediener te beschermen tegen gebroken wiel fragmenten, toevallig contact met het wiel en vonken die kleding zouden kunnen ontbranden.

- d) **Schijven mogen alleen gebruikt worden voor de aanbevolen toepassingen. Bijvoorbeeld: niet slijpen met de zijkant van een doorslijpschijf.**

Doorslijpschijven zijn bedoeld voor slijpen met de buitenste rand; als er zijdelings kracht op deze schijven wordt uitgeoefend kunnen ze breken.

- e) **Gebruik altijd onbeschadigde schijfflenzen die de juiste maat en vorm hebben voor de door u gekozen schijf.**

De juiste schijfflenzen ondersteunen de schijf en verminderen daardoor de kans op het kapot gaan van de schijf. Flenzen voor doorslijpschijven kunnen afwijken van die voor slijpschijven.

f) Gebruik geen versleten schijven van groter elektrisch gereedschap.

Een schijf die bedoeld is voor groter elektrisch gereedschap is niet geschikt voor de hogere snelheid van een kleiner gereedschap en kan uit elkaar springen.

AANVULLENDE SPECIFIEKE VEILIGHEIDSWAARSCHUWINGEN VOOR DOORSLIJPEN

a) Laat de doorslijpschijf niet vastlopen en oefen er geen overmatige druk op uit. Probeer geen te diepe insnijding te maken.

Teveel druk op de schijf verhoogt de belasting en de kans op verdraaien of vastlopen van de schijf in de snede en de mogelijkheid van terugslag of kapot gaan van de schijf.

b) Breng uw lichaam niet in een positie in lijn met en achter de draaiende schijf.

Wanneer de schijf in het gebruik van uw lichaam vandaan beweegt, kan door een terugslag de draaiende schijf en het elektrisch gereedschap direct naar u toe geforceerd worden.

c) Wanneer de schijf vastzit, of wanneer het doorslijpen om een andere reden wordt onderbroken, moet u het elektrisch gereedschap uitschakelen en het op dezelfde plaats vasthouden totdat de schijf volledig gestopt is. Probeer nooit de doorslijpschijf uit de snede te halen terwijl de schijf nog draait, want anders kan er een terugslag optreden.

Onderzoek waarom de schijf vast zit en neem passende maatregelen om de oorzaak te verhelpen.

d) Start het doorslijpen niet opnieuw op met het gereedschap in het werkstuk. Laat de schijf eerst op volle snelheid draaien en breng deze dan pas opnieuw voorzichtig in de snede.

De schijf kan vast komen te zitten, opspringen of terugslaan als het elektrisch gereedschap in het werkstuk opgestart wordt.

e) Ondersteun panelen of een groot werkstuk om vastlopen en terugslaan van de schijf te voorkomen.

Grote werkstukken kunnen doorzakken onder hun eigen gewicht. Plaats steunen onder het werkstuk bij de lijn waar gesneden wordt en bij de rand van het werkstuk aan beide kanten van de schijf.

f) Wees extra voorzichtig bij het maken van een insnijding in bestaande muren of andere plaatsen waar u niet weet wat zich achter het oppervlak bevindt.

De uitstekende schijf kan gas- of waterleidingen, elektrische bedrading of andere voorwerpen raken waardoor terugslag optreedt.

ALGEMENE VEILIGHEIDSINSTRUCTIES VOOR SNOERLOZE SCHIJF SLIJPMACHINES

- Controleer of de op de schijf aangegeven snelheid gelijk is aan of groter is dan de opgegeven snelheid van de slijpmachine;
- Controleer of de afmetingen van de schijf geschikt zijn voor de slijpmachine;
- Slijpschijven dienen zorgvuldig te worden gebruikt en opgeslagen overeenkomstig de instructies van de fabrikant;
- Controleer de slijpschijf vóór gebruik, gebruik geen afgesplinterde, gebarsten of anderszins defecte producten;

- Zorg ervoor dat de schijven en punten in overeenstemming met de instructies van de fabrikant worden gemonteerd;
- Zorg dat u vloeiblokken gebruikt met het gebonden slijproduct, indien meegeleverd en nodig;
- Zorg er voor gebruik voor dat het slijproduct correct is gemonteerd en vastgezet en zet het apparaat onbelast en in een veilige positie ongeveer 30 seconden aan; zet de machine onmiddellijk uit als het teveel trilt of wanneer u andere defecten constateert. In een dergelijk geval moet u de machine controleren om de oorzaak vast te stellen;
- Indien het apparaat wordt geleverd met een afscherming, mag u de machine in geen geval zonder deze beveiliging gebruiken;
- Bij gebruik van een schuur schijf moet u de standaard wielbescherming verwijderen en de wielbescherming met zijrail monteren (apart leverbaar) (**Afb. 5**);
- Gebruik geen losse adapters of hulzen om slijpschijven met te grote gaten te kunnen monteren;
- Controleer bij een van schijf met schroefdraad in het spilgat of de schroefdraad lang genoeg is voor de lengte van de spil;
- Controleer of het werkstuk goed wordt ondersteund;
- Gebruik geen doorslijpschijven voor kopslijpen;
- Zorg ervoor dat eventuele vonken geen gevaar kunnen opleveren, bijvoorbeeld door tegen mensen op te spatten, of door brandbare materialen te ontsteken;
- Zorg ervoor dat de ventilatie-openingen niet worden geblokkeerd bij gebruik onder stoffige omstandigheden. Als het nodig is om het gereedschap schoon te maken, haal dan eerst de stekker uit het stopcontact (gebruik geen voorwerpen van metaal) en voorkom beschadiging van interne onderdelen;
- Draag altijd oog- en gehoorbescherming. U dient ook andere beschermende uitrusting zoals een stofmasker, handschoenen, helm en schort te dragen;
- Let op, want de schijf zal nog even blijven draaien nadat de machine is uitgeschakeld.
- Voorkom dat stof of vuil in de aansluitopening van de accu terecht komt.
- Demonteer de accu of acculader niet.
- Voorkom kortsluiting van de accu. Kortsluiten van de accu zal resulteren in een grote stroom en oververhitting. Dit zal resulteren in brandwonden en schade aan de accu.
- Gooi de accu niet in het vuur. Een brandende accu kan ontploffen.
- Steek nooit een voorwerp in de ventilatie-openingen van de lader. Als er een voorwerp of ontvlambaar materiaal in de ventilatie-openingen van de acculader wordt gestoken, kan dit resulteren in een elektrische schok of beschadiging aan de acculader.
- Breng de accu naar de winkel waar deze gekocht werd, nadat deze na opladen onvoldoende kracht heeft voor praktisch gebruik. Gooi een accu die het eind van zijn levensduur heeft bereikt niet zomaar weg.

AANVULLENDE VEILIGHEIDSWAARSCHUWINGEN

1. Zorg ervoor dat u een schijf van het correcte type gebruikt die vrij is van barsten of defecten aan het oppervlak bij gebruik van een schijf met een verzonken midden. Zorg er ook voor dat de schijf met verdiept midden op de juiste manier wordt gemonteerd en dat de schijf goed wordt vastgezet.
2. Controleer of de drukknop uit staat door deze twee of drie keer in te drukken voor u het elektrisch gereedschap aan zet.

Nederlands

- Om de levensduur van de machine te verlengen en om eersteklas werk af te kunnen leveren, is het belangrijk dat de machine niet wordt overbelast door er teveel druk op uit te oefenen. Voor de meeste toepassingen is het gewicht van de machine zelf voldoende om goed te kunnen slijpen. Teveel druk zal leiden tot een lager toerental, slechte afwerking van het oppervlak en overbelasting die de levensduur van de machine kan verminderen.
- De schijf zal nog even blijven draaien nadat de machine is uitgeschakeld.
Nadat u de machine heeft uitgeschakeld mag u hem pas neerleggen wanneer de schijf volledig tot stilstand is gekomen. Behalve dat u hierdoor ernstige ongelukken kunt voorkomen, zal hierdoor ook de hoeveelheid stof en spaanders die de machine in wordt gezogen worden vermindert.
- Haal de stekker uit het stopcontact wanneer de machine niet wordt gebruikt.
- U moet de machine uit (OFF) zetten en de stekker uit het stopcontact halen voor u de slijpschijf monteert of demonteert ongelukken te voorkomen.
- Wees voorzichtig met de remterugslag.
Deze snoorloze haakse slijpmachine is voorzien van een elektrische rem die functioneert wanneer de schakelaar wordt losgelaten. Als er terugslag plaatsvindt als de remmen in werking treden, dient u ervoor te zorgen dat u de hoofdbehuizing goed vasthoudt.
- Gebruik het product niet als het gereedschap of de accupolen (batterijhouder) vervormd zijn.
Het installeren van de accu kan kortsluiting veroorzaken, wat kan leiden tot rookontwikkeling of ontbranding.
- Houd de accupolen van het gereedschap (accuhouder) vrij van spaanders en stof.
 - Controleer vóór gebruik of er geen spaanders en stof zijn opgehoopt in het gebied van de aansluitingen.
 - Probeer te voorkomen dat spaanders of stof van het gereedschap op de accu terechtkomen tijdens het gebruik.
 - Wanneer het gebruik wordt onderbroken of na gebruik, moet u het gereedschap niet op een plaats achterlaten waar het kan worden blootgesteld aan vallende spaanders of stof.
Als u dat doet kan er kortsluiting ontstaan, wat kan leiden tot rookontwikkeling of ontbranding.

VOORZORGSMAATREGELEN VOOR DE ACCU EN DE LADER

- Laad de accu op bij een omgevingstemperatuur van -10-40°C. Een temperatuur van minder dan -10°C zal overlading veroorzaken, hetgeen gevaarlijk is. De accu kan niet worden opgeladen bij een temperatuur van boven de 40°C.
De meest geschikte temperatuur voor het opladen is 20-25°C.
- Gebruik de acculader niet continu.
Wacht ongeveer 15 minuten nadat u een accu hebt opgeladen voordat u begint met het opladen van een andere accu.
- Voorkom dat stof of vuil in de aansluitopening van de accu terecht komt.
- Demonteer de accu of acculader niet.
- Voorkom kortsluiting van de accu.
Kortsluiten van de accu zal resulteren in een grote stroom en oververhitting. Dit zal resulteren in brandwonden en schade aan de accu.
- Gooi de accu niet in het vuur.
Een brandende accu kan ontploffen.
- Gebruiken van een accu die het eind van zijn levensduur heeft bereikt zal de acculader beschadigen.

- Breng de accu naar de winkel waar deze gekocht werd, nadat deze na opladen onvoldoende kracht heeft voor praktisch gebruik. Gooi een accu die het eind van zijn levensduur heeft bereikt niet zomaar weg.
- Steek nooit voorwerpen in de ventilatie-openingen van de acculader.
Als er voorwerpen of ontvlambaar materiaal in de ventilatie-openingen van de acculader wordt gestoken, kan dit resulteren in een elektrische schok of schade aan de acculader.

OPMERKINGEN BIJ GEBRUIK LITHIUM-ION BATTERIJ

De lithium-ion accu is voorzien van een beschermingsfunctie die volledige ontlading van de accu voorkomt waardoor de levensduur wordt verlengd.

In geval 1 t/m 3 hieronder kan de motor tijdens het gebruik van het product tot stilstand komen, zelfs wanneer u de schakelaar ingedrukt houdt. Dit geeft geen probleem met het product aan maar wordt veroorzaakt door de beschermingsfunctie.

- De motor komt tot stilstand wanneer de accu leeg is.
De accu moet in dit geval onmiddellijk opgeladen worden.
- De motor kan tot stilstand komen wanneer het gereedschap overbelast wordt. Laat de schakelaar in dit geval onmiddellijk los en verhelp de oorzaak van de overbelasting. Wanneer u het probleem verholpen heeft kunt u het gereedschap opnieuw gebruiken.
- Wanneer de accu oververhit is door overbelasting, kan het zijn dat de accu niet meer werkt.
In dit geval moet u de accu niet verder gebruiken, maar deze eerst laten afkoelen. Wanneer u het probleem verholpen heeft kunt u de accu opnieuw gebruiken.

Gelieve eveneens aandacht te schenken aan volgende waarschuwing en aandachtspunt.

WAARSCHUWING

Omacculekken, het opwekken van warmte, rookontwikkeling, explosie en ontsteking bijtijds te vermijden, moet u de volgende voorzorgsmaatregelen nemen.

- Zorg ervoor dat er zich geen spaanders en stof op de accu ophopen.
 - Zorg er tijdens de werkzaamheden voor dat er geen spaanders en stof op de accu kunnen vallen.
 - Zorg ervoor dat de spaanders en het stof die tijdens het werk op het elektrisch gereedschap vallen zich niet op de accu ophopen.
 - Bewaar een ongebruikte accu niet op een plaats waar deze aan spaanders en stof wordt blootgesteld.
 - Verwijder alle spaanders en stof van een accu voordat u hem opbergt en bewaar de accu niet op dezelfde plek als metalen onderdelen (schroeven, spijkers, enz.).
- Doorboor de accu niet met een scherp voorwerp, zoals een nagel, klop er niet op met een hamer, stap niet op de accu, gooi er niet mee en stel hem niet bloot aan zware fysieke schokken.
- Gebruik geen zichtbare beschadigde of vervormde accu.
- Gebruik de accu niet met een omgekeerde polariteit.
- Sluit hem niet rechtstreeks aan op het stopcontact of op de sigarettenaansteeker in een auto.
- Gebruik de accu niet voor andere doeleinden dan de in deze gebruiksaanwijzing genoemde.
- Wanneer de accu niet kan worden opgeladen, zelfs nadat de specifieke oplaadtijd verstreken is, moet u onmiddellijk stoppen met het opladen.
- Zorg ervoor dat de accu niet te heet wordt of onder te grote druk komt te staan en stel hem niet aan deze omstandigheden bloot, zoals in een magnetron, droger of een hogedrukcontainer.
- Houd de accu onmiddellijk uit de buurt van vuur nadat er een lek of vieze geur is vastgesteld.

10. Gebruik de accu niet op een plek waar een grote statische elektriciteit wordt opgewekt.
11. In geval van een acculek, vieze geur, warmteontwikkeling, verkleuring of vervorming, of iets abnormaals tijdens het gebruik, het opladen of de opslag, moet u de accu onmiddellijk uit het gereedschap of de lader halen en moet u het gebruik ervan stoppen.
12. Dompel de batterij niet onder of laat geen vloeistoffen erin vloeien. Binnendringen van geleidende vloeistof, zoals water, kan schade veroorzaken, met brand of een explosie tot gevolg. Bewaar de batterij op een koele, droge plaats, uit de buurt van explosieve en licht ontvlambare voorwerpen. Vermijd omgevingen met bijtend gas.

LET OP

1. Wanneer u de lekkende vloeistof uit de accu in de ogen krijgt, wrijf dan niet in de ogen, maar was ze goed uit met zoet en schoon water, zoals kraanwater en roep er onmiddellijk een dokter bij. Indien u geen behandeling krijgt, kan de vloeistof oogproblemen veroorzaken.
2. Wanneer de vloeistof op uw huid of kleding lekt, moet u ze onmiddellijk goed wassen met schoon water, zoals kraanwater. De kans bestaat dat dit huidirritatie veroorzaakt.
3. Wanneer u roest, een vieze geur, oververhitting, verkleuring, vervorming en/of andere onregelmatigheden vaststelt wanneer u de accu voor de eerste keer gebruikt, gebruik hem dan niet verder, maar retourneer de accu aan uw leverancier of verkoper.

WAARSCHUWING

Als er een geleidende vreemde stof op de contacten van de lithium-ionaccu terecht komt, kan de accu worden kortgesloten, waardoor brand kan ontstaan. Wanneer u de lithium-ionaccu bewaart, dient u de volgende regels in acht te nemen

- Plaats geen geleidende stoffen, spijkers en draden zoals ijzer- en koperdraad in de opslagdoos.
- Plaats de accu in het gereedschap of bevestig het accudeksel stevig voor opslag tot u de ventilator niet meer ziet om kortsluiting te voorkomen.

BETREFFENDE TRANSPORT VAN LITHIUM-ION ACCU

Neem bij transport van een lithium-ion accu de volgende voorzorgsmaatregelen in acht.

WAARSCHUWING

Stel het transportbedrijf op de hoogte dat er een lithium-ion accu wordt vervoerd, vermeld het vermogen en volg de instructies van het transportbedrijf bij het regelen van vervoer.

- Lithium-ion accu's die een uitgangsvermogen van 100 Wh overschrijden worden beschouwd als gevaarlijke goederen binnen de vrachtgoederenclassificatie en vereisen speciale procedures.
- Voor internationaal transport, moet u voldoen aan internationale wetgeving en wetten en voorschriften van het land van bestemming.
- Als de BSL36B18 is geïnstalleerd in het elektrisch gereedschap, zal het vermogen de 100 Wh overschrijden en zal het apparaat worden geclassificeerd als gevaarlijke goederen voor vrachtclassificatie.

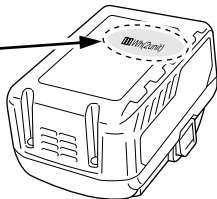
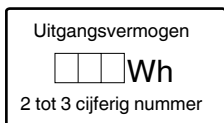

VOORZORGSMATREGELEN AANSLUITING USB-APPARAAT (UC18YSL3)

Wanneer een onverwacht probleem optreedt, kunnen de gegevens in een USB-apparaat, aangesloten op dit product, beschadigd raken of verloren gaan. Zorg er altijd voor dat er een back-up wordt gemaakt van gegevens op het USB-apparaat voor gebruik met dit apparaat.

Houd er rekening mee dat ons bedrijf geen enkele verantwoordelijkheid accepteert voor een USB-apparaat opgeslagen gegevens die beschadigd of verloren zijn, noch voor schade dat zich voor kan doen aan een aangesloten apparaat.

WAARSCHUWING

- Voor gebruik, controleer de verbonden USB kabel voor enige defecten of beschadigingen. Bij gebruik van een kapotte of beschadigde USB kabel kan er rook uitstoot of ontbranding ontstaan.
- Wanneer het product niet wordt gebruikt, bedek de USB poort dan met de rubberen bedekking. Ophoping van stof etc. in de USB poort kan rook uitstoot of ontbranding veroorzaken.

OPMERKING

- Er kan een soms een pauze zijn gedurende het opladen van de USB.
- Wanneer een USB apparaat niet wordt opgeladen, verwijder het USB apparaat van de oplader. Doet u dit niet, dan kan de levensduur van de batterij afnemen, maar dit kan ook onverwachte ongelukken als gevolg hebben.
- Het kan zijn dat sommige USB-apparaten niet kunnen worden opgeladen, afhankelijk van het type apparaat.







NAMEN VAN ONDERDELEN (Afb. 1 – Afb. 15)

①	Motor	⑩	Indicateschakelaar acculading
②	Naamplaatje	⑪	Indicatielampje acculading
③	Borgpen	⑫	Hendel
④	Zijhandgreep	⑬	Zeskantige moersleutel
⑤	Deksel versnellingsbak	⑭	Wielsluitring (E)
⑥	Ingedrukt middenwiel	⑮	Wielmoer
⑦	M5 hex. inbusschroef	⑯	Moersleutel
⑧	Wielafscherming	⑰	Met zijafscherming
⑨	Filter	⑱	Ruwe slijpschijf
⑩	Schakelaarvergrendeling	⑲	Vergrendelinghendel
⑪	Schakelaar	⑳	Modusindicatielampje
⑫	Indicatorschakelaar voor automatische modus	㉑	Rubber afdekking
⑬	Accu	㉒	USB-poort
⑭	Vergrendeling	㉓	USB-kabel
⑮	Laadcontrolelampje		







SYMBOLEN

WAARSCHUWING

Hieronder staan symbolen afgebeeld die van toepassing zijn op deze machine. U moet de betekenis hiervan begrijpen voor u de machine gaat gebruiken.

	G3623DA: Snoerloze haakse slijpmachine
	Om het risico op verwondingen te verminderen, moet de gebruiker de instructiehandleiding lezen.
	Draag altijd oogbescherming.
	Alleen voor EU-landen Geef elektrisch gereedschap niet met het huisvuil mee! Volgens de Europese richtlijn 2012/19/EU inzake oude elektrische en elektronische apparaten en de toepassing daarvan binnen de nationale wetgeving, dient gebruikt elektrisch gereedschap gescheiden te worden ingezameld en te worden afgevoerd naar een recyclebedrijf dat voldoet aan de geldende milieu-eisen.
V	Opgegeven voltage
n	Nominaal toerental
n ₀	Onbelaste draaisnelheid
min ⁻¹	Toeren of slagen per minuut
I	AAN zetten
O	UIT zetten
Lock I	Schakelen vergrendelt naar de "ON" (AAN)-positie
	Koppel de batterij los
	Waarschuwing
	Indicatieschakelaar resterende acculading

Accu

	LED-lampjes De resterende accucapaciteit is meer dan 75%.
	LED-lampjes De resterende accucapaciteit is 50 - 75%.
	LED-lampjes De resterende accucapaciteit is 25 - 50%.
	LED-lampjes De resterende accucapaciteit is minder dan 25%.
	Knippert De resterende accucapaciteit is nagenoeg uitgeput. Laad de accu zo spoedig mogelijk opnieuw op.
	Knippert Uitgangsvermogen onderbroken wegens hoge temperatuur. Verwijder de accu uit het gereedschap en laat de accu volledig afkoelen.

	Knippert Uitgangsvermogen onderbroken vanwege storing of uitval. De accu kan de oorzaak van het probleem zijn, dus neemt u contact op met uw dealer.
---	---

STANDAARD TOEBEHOREN

Naast het hoofdtoestel (1 toestel), bevat de verpakking de accessoires die vermeld staan op bladzijde 291.

De standaard toebehoren kunnen zonder nadere kennisgeving gewijzigd worden.

TOEPASSINGEN

- Verwijderen van gietresten en afwerken van diverse soorten staal, brons, aluminium en gegoten voorwerpen.
- Slijpen van gelaste stukken of met een snijbrander vervaardigde stukken.
- Het slijpen van synthetische harsen, leisteen, baksteen, marmer enz.

TECHNISCHE GEGEVENS

1. Elektrisch gereedschap

Model		G3623DA
Spanning		36 V
Nominaal toerental		5300 min ⁻¹ Auto-modus: 3200 min ⁻¹
Wiel	Buitendiam.	230 mm
	Gatdiam.	22,23 mm
	Dikte	6 mm
Omtreksnelheid		80 m/s
Accu verkrijgbaar voor dit gereedschap*		BSL36B18
Gewicht**		4,9 kg

* Bestaande batterijen (BSL3660/3620/3626, BSL18xx-serie, enz.) en lichtnetadapter (ET36A) kunnen niet met dit gereedschap worden gebruikt.

** Gewicht: Volgens EPTA-procedure 01/2003

OPMERKING

Op grond van het voortdurende research en ontwikkelingsprogramma van HiKOKI kunnen de hierin genoemde technische gegevens zonder voorafgaande kennisgeving worden gewijzigd.

Elektronische bediening

- Zachte aanloop
Vermindert terugslag tegen de operator door het aantal rotaties tijdens het opstarten te regelen.
- Remfunctie
De rem wordt geactiveerd als de schakelaar is uitgeschakeld, waardoor de motor stopt met draaien.
- Overbelastingsbeveiliging
Deze veiligheidsvoorziening schakelt de stroomvoorziening naar de motor uit in het geval van overbelasting van de motor of een verdachte vermindering in rotatiesnelheid tijdens het gebruik.
Wanneer de beveiligingsfunctie overbelasting is geactiveerd, kan de motor tot stilstand komen. Laat de schakelaar in dit geval onmiddellijk los en verhelp de oorzaak van de overbelasting.
Wanneer u het probleem verholpen heeft kunt u het apparaat opnieuw gebruiken.

- **Oververhittingsbeveiliging**
Deze beveiligingsfunctie schakelt de stroom naar de motor uit en stopt het gereedschap in het geval van oververhitting van de motor tijdens het gebruik. Wanneer de beveiligingsfunctie oververhitting is geactiveerd, kan de motor tot stilstand komen. Laat de schakelaar in dit geval onmiddellijk los en laat het apparaat een aantal minuten afkoelen. Wanneer u het probleem verholpen heeft kunt u het apparaat opnieuw gebruiken.
- **Beveiligingsfunctie tegen opnieuw inschakelen**
Wanneer de stroom nog is ingeschakeld, start het gereedschap niet opnieuw als er een accu wordt geplaatst. Deze functie kan worden geannuleerd zodra het gereedschap is uitgeschakeld.

2. Accu

Model	BSL36B18
Spanning	36 V / 18 V (automatische schakeling*)
Accucapaciteit	4,0 Ah / 8,0 Ah (automatische schakeling*)
Verkrijgbare draadloze producten**	Multivolt serie, 18 V product
Verkrijgbare oplader	Schuiflader voor lithium-ion accu's

* Het gereedschap zal zelf automatisch schakelen.

** Raadpleeg onze algemene catalogus voor meer informatie.

3. Acculader

Model	UC18YSL3
Oplaadspanning	14,4 V - 18 V
Gewicht	0,6 kg

OPLADEN

Voor het gebruik van het elektrisch gereedschap dient de accu als volgt opgeladen te worden.

1. Sluit het netsnoer van de acculader aan op het stopcontact.

Wanneer de stekker van de acculader verbonden wordt met een houder, zal het laadindicatielampje rood knipperen (met tussenpozen van 1 seconde).

2. Steek de batterij in de acculader.

Steek de accu stevig in de acculader zoals u kunt zien op **Afb. 3** (op pagina 2).

3. Opladen

Wanneer er een accu in de acculader wordt gedaan, zal het laadindicatielampje blauw knipperen.

Wanneer de accu volledig is opgeladen, zal het laadindicatielampje groen oplichten. (Zie **Tabel 1**)

(1) Aanduidingen van het laadindicatielampje

De aanduidingen van het laadindicatielampje zijn zoals aangegeven in **Tabel 1**, al naar gelang de toestand van de accu of de acculader.

Tabel 1

Aanduidingen van het laadindicatielampje				
Laad indicatielamp (ROOD/BLAUW/GROEN/PAARS)	Voor het opladen	Knippert (ROOD)	Licht ongeveer 0,5 seconde op. Licht niet op ongeveer 0,5 seconde lang. (0,5 seconde lang uit)	Aansluiten op de stroombron.
	Tijdens het opladen	Knippert (BLAUW)	Licht ongeveer 0,5 seconde op. Licht ongeveer 1 seconde niet op. (uit voor 1 seconde)	Batterijcapaciteit is onder de 50%
		Knippert (BLAUW)	Licht ongeveer 1 seconde op. Licht niet op ongeveer 0,5 seconde lang. (0,5 seconde lang uit)	Batterijcapaciteit is onder de 80%
		Licht op (BLAUW)	Blijft branden	Batterijcapaciteit is meer dan 80%
	Opladen klaar	Licht op (GROEN)	Blijft branden (Continu zoemer geluid: ongeveer 6 seconden)	
	Oververhitting uit (standby)	Knippert (ROOD)	Licht ongeveer 0,3 seconde op. Licht niet op ongeveer 0,3 seconde lang. (0,3 seconde lang uit)	De accu is oververhit. De accu kan niet opgeladen worden. (Het opladen wordt hervat wanneer de accu is afgekoeld).
	Opladen onmogelijk	Knippert snel (PAARS)	Licht ongeveer 0,1 seconde op. Licht ongeveer 0,1 seconde niet op. (0,1 seconde lang uit)	Er is iets mis met de accu of met de acculader

Nederlands

- (2) Met betrekking tot de temperaturen en oplaadtijd van de oplaadbare batterij
De temperaturen en bijbehorende oplaadtijden worden gegeven in **Tabel 2**.

Tabel 2

Acculader			UC18YSL3				
Accu	Type batterij	Li-ion					
	Geschikte temperatuur voor het opladen	0°C – 50°C					
	Oplaadspanning	V	14,4			18	
	Oplaaftijd, ongeveer (bij 20°C)	min.	BSL14xx serie		BSL18xx serie		Multivolt serie
			(4 cellen)	(8 cellen)	(5 cellen)	(10 cellen)	(10 cellen)
		BSL1415S : 15 BSL1415 : 15 BSL1415X : 15 BSL1420 : 20 BSL1425 : 25 BSL1430C : 30	BSL1430 : 20 BSL1440 : 26 BSL1450 : 32 BSL1460 : 38	BSL1815S : 15 BSL1815 : 15 BSL1815X : 15 BSL1820 : 20 BSL1825 : 25 BSL1830C : 30	BSL1830 : 20 BSL1840 : 26 BSL1850 : 32 BSL1860 : 38	BSL36A18 : 32 BSL36B18 : 52	
USB	Oplaadspanning	V	5				
	Laadstroom	A	2				

OPMERKING

De oplaadtijd hangt mede af van de omgevingstemperatuur en het voltage van de stroombron.

4. **Haal de stekker van het netsnoer van de acculader uit het stopcontact.**

5. **Houd de acculader stevig vast en trek de accu eruit.**

OPMERKING

U moet de accu na het laden uit de acculader halen en op een veilige plek bewaren.

Betreffende elektrisch ontladen in het geval van nieuwe batterijen, enz.

Als de chemische substantie van nieuwe batterijen en batterijen die niet gedurende een lange periode niet zijn gebruikt niet geactiveerd is, zal de stroomopbrengst mogelijk niet laag zijn het eerste en tweede gebruik. Dit is een tijdelijk fenomeen en de normale tijd benodigd voor het opladen zal worden hersteld door de batterijen 2 – 3 keer op te laden.

De gebruiksduur van de batterijen verlengen.

- (1) Laad de batterijen op voordat ze volledig uitgeput raken. Wanneer u merkt dat de kracht van het gereedschap zwakker wordt, stop het gebruik van het gereedschap dan en laad de batterij op. Als u het gereedschap blijft gebruiken en de elektrische voeding uitput, kan de batterij beschadigd raken en wordt zal de levensduur verminderen.
- (2) Vermijd opladen bij hoge temperaturen. Een oplaadbare batterij zal direct na gebruik heet zijn. Als een dergelijke batterij direct na gebruik wordt opgeladen, zal de inwendige chemische substantie verslechteren en zal de levensduur van de batterij afnemen. Laat de batterij en laad deze op nadat het een tijdje is afgekoeld.

LET OP

- Als de accu wordt opgeladen terwijl deze warm is omdat de accu langere tijd op een plaats lag die werd blootgesteld aan direct zonlicht of omdat de accu zojuist is gebruikt, kan het laadindicatielampje van de acculader 0,3 seconde lang oplichten, dan 0,3 seconde niet oplichten (0,3 seconde uit). In dat geval moet u de accu eerst laten afkoelen voordat u met opladen begint.

- Wanneer het laadindicatielampje snel knippert (elke 0,2 seconde), moet u controleren of er verontreinigingen zijn in de accu-aansluiting van de acculader en deze verwijderen als dat het geval is. Als er geen verontreinigingen zijn, is het mogelijk dat de accu of de acculader defect is. Breng deze dan naar een officieel servicecentrum.
- Aangezien de ingebouwde microcomputer ongeveer 3 seconden nodig heeft om vast te stellen dat de accu die met de UC18YSL3 wordt opgeladen eruit is genomen, moet u minimaal 3 seconden wachten voordat u de accu opnieuw in de acculader plaatst om het opladen te hervatten. Als u de accu terugplaatst voordat er 3 seconden zijn verstreken, is het mogelijk dat de accu niet correct wordt opgeladen.

MONTAGE EN GEBRUIK

Handeling	Afbeelding	Bladzijde
Verwijderen en aanbrengen van de accu	2	2
Opladen	3	2
Indicator resterende acculading	4	2
Aanbrengen en afstellen van de beschermkap	5	2
Bevestigen van de zijhandgreep	6	3
Monteren schijf met verdiept midden*1	7	3
Monteren slijpschijf*1	8	3
Bedienen van de hoofdschakelaar	9-a	4
Bedienen van de hoofdschakelaar (met vergrendeling-aan)*2	9-b	4
Afstellen van het aantal omwentelingen*3	10	4
Slijphoek en slijpmethode	11	4
Losmaken van het filter	12	5

Een USB-apparaat opladen via een stopcontact	13-a	5
Een USB-apparaat en accu opladen via een stopcontact	13-b	5
Een USB-apparaat opladen	14	5
Wanneer het opladen van het USB-apparaat is voltooid	15	5
Selecteren van accessoires	—	292

*1 WAARSCHUWING

Draai voor het gebruik de Wielmoer aan met de bijgevoegde Sleutel.

Als u ze niet aandraait, kan de Wielmoer loskomen als de remmen worden geactiveerd tijdens een stop.

OPMERKING

De Wielwasser is speciaal voor dit product bedoeld. Gebruik het nooit voor een ander product.

*2 Onder voorbehoud van wijzigingen, afhankelijk van omgeving.

*3 De moduswijzigingsfunctie en het modusweergavelampje

Als de accumulator op het hoofdtoestel is geïnstalleerd en het toestel is ingeschakeld, zal de bedieningsstand naar de automatische stand schakelen als de standwijzigingsschakelaar wordt ingedrukt. In de automatische stand zal het weergavelampje blijven branden.

○ Met de automatische stand kunt u lawaai en trillingen verminderen door het maximaal aantal omwentelingen in een onbelaste toestand te verminderen.

In de automatische stand wordt het aantal omwentelingen verhoogt als de belasting groter wordt tijdens gebruik. Daarentegen wordt het aantal omwentelingen verlaagt als de belasting afneemt tijdens gebruik.

○ Dit product is voorzien van een beschermingsfunctie. Wanneer de hieronder genoemde beveiligingsfunctie wordt ingeschakeld, gaat het modusweergavelampje knipperen.

[Overbelastingsbeschermingsfunctie]

De werking wordt stopgezet vanwege overbelasting.

Probeer het apparaat opnieuw te gebruiken, wanneer de oorzaak van de overbelasting is weggenomen.

[Temperatuurbeschermingsfunctie]

De werking wordt stopgezet omdat het apparaat oververhit is.

Laat het apparaat afkoelen op een goed geventileerde plaats, uit de zon.

Probeer het apparaat opnieuw te gebruiken, nadat het voldoende is afgekoeld.

LET OP

Verwijder alle spaanders of stof dat zich mogelijk heeft opgehoopt op de aansluitingen.

Als u dit niet doet, kan dit leiden tot een storing.

5. Reinigen van de behuizing

Gebruik een zachte, droge doek bevochtigd met zeepsop om de snoerloze haakse slijpmachine schoon te maken. Gebruik geen chemische oplosmiddelen, benzine of ververfverduuner, want deze vloeistoffen doen plastic smelten.

6. Reinigen van het filter

Maak het filter na gebruik los en verwijder vuil of stof van het scherm met een luchtpistool of ander gereedschap. (Afb. 12)

OPMERKING

○ Laat de motor regelmatig in onbelaste toestand draaien, en blaas droge lucht in het ventilatiegat terwijl het filter is verwijderd, om vuil of stof uit het toestel te verwijderen. Ophoping van vuil of stof in de motor kan schade veroorzaken.

○ Zorg na het reinigen dat het filter stevig wordt bevestigd.

7. Obergen

Bewaar de snoerloze haakse slijpmachine op een plek buiten het bereik van kinderen en waar de temperatuur lager is dan 40°C.

OPMERKING

Obergen van lithium-ion accu's

Zorg dat de lithium-ion accu volledig is opgeladen voordat u deze opbergt.

Langdurig opbergen (3 maanden of langer) van een accu die bijna leeg is kan resulteren in slechtere prestaties, een sterke afname van de gebruiksduur van de accu en ook is het mogelijk dat de accu niet meer opgeladen kan worden.

Een sterke afname van de gebruiksduur van de accu kan soms wel weer verholpen worden door de accu herhaaldelijk, van twee- tot vijfmaal, op te laden en te gebruiken.

Als de gebruiksduur van de accu zeer kort blijft nadat deze meerdere malen is opgeladen en gebruikt, is de accu versleten en dient u een nieuwe accu aan te schaffen.

LET OP

Bij gebruik en onderhoud van elektrisch gereedschap dienen de in het land waar u zich bevindt geldende veiligheidsregelgeving en veiligheidsstandaarden strikt te worden opgevolgd.

Belangrijke informatie voor de accu's van HiKOKI snoerloos elektrisch gereedschap

Gebruik altijd een van onze voorgeschreven originele accu's. Wij kunnen de veiligheid en prestatie van ons snoerloos elektrisch gereedschap niet garanderen bij gebruik van andere dan de voorgeschreven accu's, of als de accu gedemonteerd of gewijzigd is (zoals demontage of vervanging van accucellen of andere inwendige onderdelen).

GARANTIE

De garantie op het elektrisch gereedschap van HiKOKI is in overeenstemming met de wettelijke/landspecifieke richtlijnen. Deze garantie dekt geen defecten of schade als gevolg van foutief gebruik, misbruik of normale slijtage. In geval van klachten verzoeken wij u het elektrisch gereedschap samen met het GARANTIECERTIFICAAT dat u achterin deze handleiding aantreft naar een erkend servicecentrum van HiKOKI te sturen.

ONDERHOUD EN INSPECTIE

1. Inspectie van een schijf met verdiept midden

Zorg ervoor dat de schijf met verdiept midden vrij van barsten en defecten aan het oppervlak is.

2. Inspectie van bevestigingsschroeven

Controleer alle bevestigingsschroeven regelmatig en zorg ervoor dat ze goed aangedraaid zijn. Draai los zittende schroeven onmiddellijk vast. Doet u dit niet, dan kunnen ernstige risico's het gevolg zijn.

3. Onderhoud van de motor

De motorwikkeling is het „hart“ van het elektrisch gereedschap. Let er daarom goed op dat de wikkeling niet beschadigd raakt en/of nat wordt met olie of water.

4. Inspectie van aansluitingen (gereedschap en accu)

Voer een controle uit om er zeker van te zijn dat er geen spaanders en stof zijn opgehoopt op de aansluitingen. Voer zo nu en dan voorafgaand aan, tijdens en na gebruik een controle uit.

Informatie betreffende lawaai en trillingen

De gemeten waarden zijn verkregen overeenkomstig EN60745 en voldoen aan de eisen van ISO 4871.

Gemeten A-gewogen geluidsniveau: 96 dB (A).
 Gemeten A-gewogen geluidsdrukniveau: 85 dB (A).
 Onzekerheid K = 3 dB (A).

Draag gehoorbescherming.

Totale trillingswaarden (triax vector som) bepaald overeenkomstig EN60745.

Oppervlakte slijpen:
 Trillingsemisiewaarde $a_{h, AG} = 5,9 \text{ m/s}^2$
 Onzekerheid K = 1,5 m/s^2

De totale bepaalde trillingswaarde is gemeten in overeenstemming met een standaard testmethode en kan worden gebruikt om meerdere gereedschappen met elkaar te vergelijken.

U kunt dit ook vooraf gebruiken als beoordeling van de blootstelling.

WAARSCHUWING

- De trillingsemisiewaarde tijdens het feitelijke gebruik van het elektrisch gereedschap kan afwijken van de opgegeven totale waarde afhankelijk van de manieren waarop het gereedschap wordt gebruikt.
- Neem kennis van de veiligheidsmaatregelen voor de bescherming van de gebruiker die gebaseerd zijn op een schatting van de blootstelling onder feitelijke gebruiksomstandigheden (rekening houdend met alle onderdelen van de gebruikscyclus, zoals de tijd dat het gereedschap is uitgeschakeld en wanneer dit onbelast draait inclusief de triggertijd).

OPMERKING

Op grond van het voortdurende research en ontwikkelingsprogramma van HiKOKI kunnen de hierin genoemde technische gegevens zonder voorafgaande kennisgeving worden gewijzigd.

OPlossen VAN PROBLEMEN

Voer de inspecties in onderstaande tabel uit als het gereedschap niet normaal werkt. Als dit het probleem niet oplost, contact opnemen met uw dealer of het erkende HiKOKI onderhoudscentrum.

1. Elektrisch gereedschap

Probleem	Mogelijke oorzaak	Oplossing
Het gereedschap doet het niet	Geen resterend vermogen van de batterij	Laad de batterij op.
	De accu is niet volledig geplaatst.	Duw de accu naar binnen totdat u een klik hoort.
	Vreemde elementen houden de vergrendeling ingedrukt.	Verwijder de vreemde elementen uit de vergrendeling.
	De accu wordt geplaatst met de schakelaar op AAN.	Zet de schakelaar op UIT en dan weer op AAN.
Het gereedschap stopt plotseling	Het gereedschap was overbelast	Ontdoet u zich van het probleem dat de overbelasting veroorzaakt.
	Overbelastingsbeveiliging is in werking.	
	De batterij is oververhit.	Laat de batterij afkoelen.
Abnormaal geluid. Schuurwiel schudt	Wielmoer zit los.	Zet de wielmoer stevig vast.
	De wielmoer, wielsluitring, slijpschijf, enz. zijn onjuist geïnstalleerd in de verkeerde richting.	Controleer de geïnstalleerde richting en installeer de onderdelen correct.
	Vreemde elementen zitten vast tussen de wielmoer, wielsluitring, slijpschijf, enz.	Verwijder de vreemde materie.
Rem niet goed werkt.	Dit kan aan de hoofdunit liggen.	Stop onmiddellijk met het gebruik en neem contact op met uw leverancier voor reparatie.
De accu kan niet worden geïnstalleerd	Proberen om een andere dan de voor het gereedschap voorgeschreven accu te plaatsen.	Installeer alstublieft een multivolt accu.

2. Acculader

Probleem	Mogelijke oorzaak	Oplissing
Het laadindicatielampje voor het opladen knippert snel in een paarse kleur, en het opladen van de batterij start niet.	De batterij is niet volledig geplaatst.	Voeg de batterij stevig in.
	Er zit vreemde materie in de batterijpolen of waar de batterij is bevestigd.	Verwijder de vreemde materie.
Het laadindicatielampje voor het opladen knippert snel in een rode kleur, en het opladen van de batterij start niet.	De batterij is niet volledig geplaatst.	Voeg de batterij stevig in.
	De batterij is oververhit.	Als er niets aan gedaan wordt, zal de batterij automatisch beginnen met opladen als de temperatuur zakt, maar dit kan de levensduur van de batterij verminderen. Het wordt aanbevolen de batterij te laten afkoelen in een goed geventileerde, niet aan direct zonlicht blootgestelde, plaats voordat deze opgeladen wordt.
Gebruikstijd batterij is kort, zelfs wanneer de batterij volledig is opgeladen.	De levensduur van de batterij is uitgeput.	Vervang de batterij door een nieuwe.
De batterij vergt een lange tijd om op te laden.	De temperatuur van de batterij, de lader of de omringende omgeving is extreem laag.	Laad de batterij binnenshuis of in een andere warmere omgeving.
	De ventilatieopeningen zijn geblokkeerd waardoor de interne componenten oververhit raken.	Vermijd het blokkeren van de ventilatieopeningen.
	De koelventilator draait niet.	Neem contact op met een door HiKOKI erkend servicecentrum voor reparatie.
Het USB aan/uit-lampje is uitgeschakeld en het USB-apparaat is gestopt met opladen.	De capaciteit van de batterij is laag geworden.	Vervang de batterij door één met resterende capaciteit.
		Steek de stekker van de oplader in een stopcontact.
USB aan/uit-lampje schakelt niet uit zelfs al is het USB-apparaat klaar met opladen.	Het USB aan/uit-lampje licht groen op om aan te geven dat USB opladen mogelijk is.	Dit duidt niet op een storing.
Het is onduidelijk wat de laadstatus van een USB-apparaat is en of het opladen voltooid is.	Het USB aan/uit-lampje schakelt niet uit zelfs niet wanneer het opladen voltooid is.	Onderzoek het USB-apparaat dat wordt opgeladen om de oplaadstatus te bevestigen.
Het opladen van een USB-apparaat pauzeert halverwege.	De oplader was aangesloten op een stopcontact terwijl het USB-apparaat opgeladen werd met behulp van de batterij als voedingsbron.	Dit duidt niet op een storing. De oplader pauzeert USB opladen voor ongeveer 5 seconden wanneer deze onderscheid maakt tussen de voedingsbronnen.
	Een batterij werd in de oplader geplaatst terwijl het USB-apparaat opgeladen werd met behulp van een stopcontact als voedingsbron.	
Het opladen van het USB-apparaat pauzeert halverwege wanneer de batterij en het USB-apparaat tegelijkertijd opgeladen worden.	De batterij is volledig opgeladen.	Dit duidt niet op een storing. De oplader pauzeert met het opladen van USB voor ongeveer 5 seconden terwijl hij controleert of de batterij het opladen succesvol heeft voltooid.
Het opladen van het USB-apparaat start niet wanneer de batterij en het USB-apparaat tegelijkertijd opgeladen worden.	De resterende batterijcapaciteit is extreem laag.	Dit duidt niet op een storing. Wanneer de batterijcapaciteit een bepaald niveau heeft bereikt, zal het opladen van USB automatisch beginnen.

ADVERTENCIAS DE SEGURIDAD GENERAL DE LA HERRAMIENTA ELÉCTRICA

ADVERTENCIA

Lea todas las instrucciones y advertencias de seguridad.

Si no se siguen las advertencias e instrucciones, podría producirse una descarga eléctrica, un incendio o daños graves.

Guarde todas las advertencias e instrucciones para futura referencia.

El término “herramienta eléctrica” en las advertencias hace referencia a la herramienta eléctrica que funciona con la red de suministro (con cable) o a la herramienta eléctrica que funciona con pilas (sin cable).

1) Seguridad del área de trabajo

a) Mantenga la zona de trabajo limpia y bien iluminada.

Las zonas desordenadas u oscuras pueden provocar accidentes.

b) No utilice las herramientas eléctricas en entornos explosivos como, por ejemplo, en presencia de líquidos inflamables, gases o polvo.

Las herramientas eléctricas crean chispas que pueden inflamar el polvo o los gases.

c) No utilice a los niños y transeúntes alejados cuando utilice una herramienta eléctrica.

Las distracciones pueden hacer que pierda el control.

2) Seguridad eléctrica

a) Los enchufes de las herramientas eléctricas tienen que ser adecuados a la toma de corriente. No modifique el enchufe.

No utilice enchufes adaptadores con herramientas eléctricas conectadas a tierra.

Si no se modifican los enchufes y se utilizan tomas de corriente adecuadas se reducirá el riesgo de descarga eléctrica.

b) Evite el contacto corporal con superficies conectadas a tierra como tuberías, radiadores y frigoríficos.

Hay mayor riesgo de descarga eléctrica si su cuerpo está en contacto con el suelo.

c) No exponga las herramientas eléctricas a la lluvia o a la humedad.

La entrada de agua en una herramienta eléctrica aumentará el riesgo de descarga eléctrica.

d) No utilice el cable incorrectamente. No utilice el cable para transportar, tirar de la herramienta eléctrica o desenchufarla.

Mantenga el cable alejado del calor, del aceite, de bordes afilados o piezas móviles.

Los cables dañados o enredados aumentan el riesgo de descarga eléctrica.

e) Cuando utilice una herramienta eléctrica al aire libre, utilice un cable prolongador adecuado para utilizarse al aire libre.

La utilización de un cable adecuado para usarse al aire libre reduce el riesgo de descarga eléctrica.

f) Si no se puede evitar el uso de una herramienta eléctrica en un lugar húmedo, utilice un suministro protegido mediante un dispositivo de corriente residual (RCD).

El uso de un RCD reduce el riesgo de descarga eléctrica.

3) Seguridad personal

a) Esté atento, preste atención a lo que hace y utilice el sentido común cuando utilice una herramienta eléctrica.

No utilice una herramienta eléctrica cuando esté cansado o esté bajo la influencia de drogas, alcohol o medicación.

La distracción momentánea cuando utiliza herramientas eléctricas puede dar lugar a lesiones personales graves.

b) Utilice un equipo de protección. Utilice siempre una protección ocular.

El equipo de protección como máscara para el polvo, zapatos de seguridad antideslizantes, casco o protección auditiva utilizado en las situaciones adecuadas reducirá las lesiones personales.

c) Evite un inicio involuntario. Asegúrese de que el interruptor está en “off” antes de conectar la herramienta a una fuente de alimentación o batería, cogerla o transportarla.

El transporte de herramientas eléctricas con el dedo en el interruptor o el encendido de herramientas eléctricas con el interruptor encendido puede provocar accidentes.

d) Retire las llaves de ajuste antes de encender la herramienta eléctrica.

Si se deja una llave en una pieza giratoria de la herramienta eléctrica podrían producirse lesiones personales.

e) No se extralimite. Mantenga un equilibrio adecuado en todo momento.

Esto permite un mayor control de la herramienta eléctrica en situaciones inesperadas.

f) Vístase adecuadamente. No lleve prendas sueltas o joyas. Mantenga el pelo, la ropa y los guantes alejados de las piezas móviles.

La ropa suelta, las joyas y el pelo largo pueden quedar atrapados en las piezas móviles.

g) Si se proporcionan dispositivos para la conexión de extracción de polvo e instalaciones de recogida, asegúrese de que están conectados y se utilizan adecuadamente.

La utilización de un sistema de recogida de polvo puede reducir los riesgos relacionados con el polvo.

4) Utilización y mantenimiento de las herramientas eléctricas

a) No fuerce la herramienta eléctrica. Utilice la herramienta eléctrica correcta para su aplicación.

La herramienta eléctrica correcta trabajará mejor y de forma más segura si se utiliza a la velocidad para la que fue diseñada.

b) No utilice la herramienta eléctrica si el interruptor no la enciende y apaga.

Las herramientas eléctricas que no pueden controlarse con el interruptor son peligrosas y deben repararse.

c) Desconecte el enchufe de la fuente eléctrica o la batería de la herramienta eléctrica antes de hacer ajustes, cambiar accesorios o almacenar herramientas eléctricas.

Estas medidas de seguridad preventivas reducen el riesgo de que la herramienta eléctrica se ponga en marcha accidentalmente.

d) Guarde las herramientas eléctricas que no se utilicen fuera del alcance de los niños, y no permita que utilicen las herramientas eléctricas personas no familiarizadas con las mismas o con estas instrucciones.

Las herramientas eléctricas son peligrosas si son utilizadas por usuarios sin formación.

- e) Realice el mantenimiento de las herramientas eléctricas. Compruebe si las piezas móviles están mal alineadas o unidas, si hay alguna pieza rota u otra condición que pudiera afectar al funcionamiento de las herramientas eléctricas. Si la herramienta eléctrica está dañada, llévela a reparar antes de utilizarla.

Se producen muchos accidentes por no realizar un mantenimiento correcto de las herramientas eléctricas.

- f) Mantenga las herramientas de corte afiladas y limpias.

Las herramientas de corte correctamente mantenidas con los bordes de corte afilados son más fáciles de controlar, y existe menor riesgo de que se atasquen.

- g) Utilice la herramienta eléctrica, los accesorios y las brocas de la herramienta, etc. de acuerdo con estas instrucciones, teniendo en cuenta las condiciones laborales y el trabajo que se va a realizar.

La utilización de la herramienta eléctrica para operaciones diferentes a las previstas podría dar lugar a una situación peligrosa.

- 5) Utilización y mantenimiento de las herramientas a batería

- a) Recargue solo con el cargador especificado por el fabricante.

Un cargador adecuado para un tipo de batería podría crear peligro de incendio si se utiliza con otra batería.

- b) Utilice herramientas eléctricas solo con baterías designadas específicamente.

La utilización de otras baterías podría crear peligro de daños e incendio.

- c) Cuando no se utilice la batería, manténgala alejada de otros objetos metálicos como clips de papel, monedas, llaves, clavos, tornillos u otros objetos metálicos pequeños que puedan crear una conexión entre un terminal y otro.

Si se cortocircuitan los terminales de la batería, podrían producirse quemaduras o un incendio.

- d) En condiciones de uso excesivo, la batería podría expulsar líquido; evite todo contacto. Si se produce un contacto accidentalmente, lávese con agua. Si entra líquido en los ojos, solicite atención médica.

El líquido de la batería podría causar irritación o quemaduras.

- 6) Revisión

- a) Solicite a un experto cualificado que revise la herramienta eléctrica y que utilice solo piezas de repuesto idénticas.

Esto garantizará el mantenimiento de la seguridad de la herramienta eléctrica.

PRECAUCIÓN

Mantenga a los niños y a las personas enfermas alejadas.

Cuando no se utilicen, las herramientas deben almacenarse fuera del alcance de los niños y de las personas enfermas.

Si no se siguen las instrucciones indicadas a continuación podría producirse una descarga eléctrica, un incendio o daños graves.

- b) No se recomienda realizar operaciones como lijado, cepillado metálico o pulido con esta herramienta eléctrica.

Las operaciones para las que no se diseñó la herramienta eléctrica podrían producir un riesgo y causar daños personales.

- c) No utilice accesorios que no estén diseñados y estén recomendados específicamente por el fabricante de la herramienta.

El hecho de que el accesorio pueda acoplarse en la herramienta eléctrica no garantiza un funcionamiento seguro.

- d) La velocidad nominal del accesorio debe ser al menos igual a la velocidad máxima marcada en la herramienta eléctrica.

La utilización de accesorios a una velocidad superior a su velocidad nominal podría provocar que se rompieran o se descompusieran.

- e) El diámetro exterior y el grosor de su accesorio deben estar dentro de la clasificación de capacidad de su herramienta eléctrica.

Los accesorios de tamaño incorrecto no pueden supervisarse o controlarse adecuadamente.

- f) El montaje roscado de accesorios debe coincidir con la rosca del husillo de la amoladora. Para los accesorios instalados por medio de bridas, el orificio del mandril del accesorio debe coincidir con el diámetro de posicionamiento de la brida.

Los accesorios que no coincidan con la estructura de montaje de la herramienta eléctrica se desequilibrarán, vibrarán en exceso y pueden causar una pérdida de control.

- g) No utilice accesorios dañados. Antes de cada uso, revise el accesorio, comprobando aspectos tales como si las ruedas abrasivas tienen grietas o roturas, las almohadillas de respaldo tienen grietas, rasgaduras o desgaste excesivo o el cepillo metálico está suelto o con el metal roto. Si se cae la herramienta eléctrica o el accesorio, compruebe si está dañado o instale un accesorio sin dañar. Tras inspeccionar e instalar un accesorio, tanto usted como los viandantes deben alejarse del plano del accesorio giratorio y utilizar la herramienta eléctrica a máxima velocidad sin carga durante un minuto.

Los accesorios dañados se romperán durante este periodo de prueba.

- h) Utilice un equipo de protección personal. Dependiendo de la aplicación, utilice protector facial, gafas protectoras o gafas de seguridad. Si procede, utilice máscara para polvo, protectores auditivos, guantes y mono capaz de detener pequeños fragmentos abrasivos o piezas de trabajo.

El protector ocular debe ser capaz de detener los desechos que salen desprendidos generados por las diferentes operaciones. La máscara para polvo o respirador debe ser capaz de filtrar partículas generadas por su operación. Una exposición prolongada a un ruido de intensidad elevada podría producir pérdida de audición.

- i) Mantenga a los viandantes alejados del área de trabajo. Toda persona que entre en la zona de trabajo debe utilizar equipo de protección personal. Los fragmentos de un trabajo o un accesorio roto pueden salir despedidos y causar daños más allá del área de operación inmediata.

ADVERTENCIAS COMUNES DE SEGURIDAD PARA LAS OPERACIONES DE MOLIDO O CORTE ABRASIVO

- a) Esta herramienta eléctrica está diseñada para utilizarse como amoladora o herramienta de corte. Lea todas las advertencias de seguridad, instrucciones, ilustraciones y especificaciones incluidas con esta herramienta.

Español

- j) **Sostenga la herramienta eléctrica solamente por las superficies de agarre aisladas cuando realice una operación en la que la herramienta de corte pueda entrar en contacto con el cableado oculto.**
El contacto con un cable con corriente hará que las partes metálicas expuestas de la herramienta eléctrica puedan transmitir esa corriente y provocar una descarga eléctrica al operador.
- k) **Coloque el cable cerca del accesorio giratorio.**
Si pierde el control, el cable podría cortarse o engancharse y la mano o el brazo podrían entrar en el accesorio giratorio.
- l) **No coloque boca abajo la herramienta eléctrica hasta que el accesorio se haya parado completamente.**
El accesorio giratorio podría agarrar la superficie y descontrolar la herramienta eléctrica.
- m) **No ponga en marcha la herramienta eléctrica cuando la lleve al lado.**
Un contacto accidental con el accesorio giratorio podría enganchar la ropa y el accesorio podría provocarle lesiones.
- n) **Limpie regularmente las ranuras de ventilación de aire de la herramienta eléctrica.**
El ventilador del motor extraerá el polvo del interior de la carcasa, y la acumulación excesiva de metal en polvo podría producir peligros eléctricos.
- o) **No utilice la herramienta eléctrica cerca de materiales inflamables.**
Las chispas podrían quemar dichos materiales.
- p) **No utilice accesorios que requieran refrigerantes líquidos.**
El uso de agua u otros refrigerantes líquidos podría provocar electrocución o descargas eléctricas.
- c) **No coloque el cuerpo en la zona en la que la herramienta eléctrica se moverá en caso de producirse retroceso.**
El retroceso impulsará la herramienta en dirección opuesta al movimiento de la rueda en el punto de bloqueo.
- d) **Tenga especial cuidado cuando trabaje con esquinas, bordes afilados, etc. Evite que el accesorio rebote y se bloquee.**
Las esquinas, bordes afilados o el rebote tienden a enganchar el accesorio giratorio y causan la pérdida de control y retroceso.
- e) **No coloque una cuchilla talladora de madera o cuchilla dentada en la sierra.**
Dichas cuchillas suelen provocar retroceso y pérdida de control.

ADVERTENCIAS DE SEGURIDAD ESPECÍFICAS PARA LAS OPERACIONES DE MOLIDO Y CORTE ABRASIVO

- a) **Utilice solo tipos de ruedas recomendados para su herramienta eléctrica y el protector específico diseñado para la rueda seleccionada.**
Las ruedas para las que no se diseñó la herramienta eléctrica no pueden protegerse adecuadamente y no son seguras.
- b) **La superficie de molienda de las ruedas presionadas debe estar montada debajo del plano del labio protector.**
Una rueda mal montada que se proyecta a través del plano del labio protector no puede ser protegida adecuadamente.
- c) **La protección debe colocarse con firmeza en la herramienta eléctrica y colocarse para máxima seguridad, de forma que se exponga al operario a la cantidad mínima de rueda.**
El protector ayuda a proteger al operario de fragmentos de rueda rota, de un contacto accidental con la rueda y de las chispas que podrían encender la ropa.
- d) **Las ruedas deben utilizarse solo para las aplicaciones recomendadas. Por ejemplo, no muele con el lado de la rueda de corte.**
Las ruedas de corte abrasivas están diseñadas para un molido periférico. Las fuerzas periféricas aplicadas a estas ruedas podrían provocar que se rompan.
- e) **Utilice siempre bridas de ruedas sin dañar con el tamaño y la forma correctos para la rueda seleccionada.**
Las bridas de rueda adecuadas soportan la rueda, reduciendo la posibilidad de rotura de rueda. Las bridas para ruedas de corte pueden ser diferentes de las bridas de rueda de molido.
- f) **No utilice ruedas gastadas de herramientas eléctricas más grandes.**
La rueda diseñada para una herramienta eléctrica más grande no es adecuada para la velocidad superior de una herramienta inferior y podría estallar.

ADVERTENCIAS DE SEGURIDAD ADICIONALES ESPECÍFICAS PARA LAS OPERACIONES DE CORTE ABRASIVO

- a) **No atasque la rueda de corte ni aplique una presión excesiva. No intente realizar un corte excesivamente profundo.**

RETROCESO Y ADVERTENCIAS RELACIONADAS

El retroceso es una reacción repentina a una rueda giratoria, almohadilla de soporte, cepillo u otro accesorio atrapado o enganchado. El bloqueo o enganche causa una parada rápida del accesorio giratorio que, a su vez, hace que la herramienta eléctrica no controlada vaya en la dirección opuesta del giro del accesorio en el punto de atasco.

Por ejemplo, si una rueda de abrasión se engancha o queda atrapada en la pieza de trabajo, el borde de la rueda que entra en el punto de bloqueo puede hundirse en la superficie del material, provocando que la rueda se salga o rebote. La rueda puede saltar en dirección al operario o en sentido contrario, dependiendo de la dirección del movimiento de la rueda en el punto de bloqueo.

Estas situaciones también pueden provocar que las ruedas abrasivas se rompan.

El retroceso es el resultado de un uso incorrecto o procedimientos/condiciones de funcionamiento incorrectos de la herramienta eléctrica, y puede evitarse tomando las precauciones adecuadas indicadas a continuación.

- a) **Agarre la herramienta eléctrica con firmeza y coloque el cuerpo y el brazo de forma que le permitan resistir las fuerzas de retroceso de la herramienta. Utilice siempre una agarradera auxiliar, si se incluye, para tener el máximo control posible sobre el rebote o la reacción del par durante la puesta en marcha.**
El operario puede controlar las reacciones del par o las fuerzas de retroceso si se toman las precauciones adecuadas.
- b) **No coloque nunca la mano cerca del accesorio giratorio.**
Su mano podría recibir el retroceso del accesorio.

Aplicar una tensión excesiva a la rueda provoca el aumento de la carga y aumenta la susceptibilidad de que se tuerza o adhiera la rueda en el corte y el retroceso o la rotura de la rueda.

b) No coloque el cuerpo alineado con la rueda giratoria ni detrás de ella.

Si la rueda se desplaza en sentido a contrario a su cuerpo en el punto de operación, el posible retroceso podría expulsar la rueda giratoria y dirigir la herramienta eléctrica en su dirección.

c) Cuando la rueda se atasque o se interrumpa un corte por algún motivo, apague la herramienta eléctrica y no mueva la herramienta eléctrica hasta que la rueda se detenga completamente. No trate de extraer la rueda de corte del corte mientras la rueda esté en movimiento, ya que podría producirse retroceso.

Investigue y tome medidas correctivas para eliminar la causa de atasco de la rueda.

d) No reinicie la operación de corte en la pieza de trabajo. Deje que la rueda alcance la velocidad máxima y acceda de nuevo al corte con cuidado.

La rueda puede atascarse, desplazarse o retroceder si la herramienta eléctrica se pone en marcha de nuevo sobre la pieza de trabajo.

e) Sostenga los paneles o las piezas con un tamaño excesivamente grande para minimizar el riesgo de bloqueo o retroceso de la muela.

Las piezas de trabajo grandes tienden a combarse por su propio peso. Deben colocarse soportes debajo de la pieza cerca de la línea de corte y cerca del borde de la pieza a ambos lados de la muela.

f) Tenga especial cuidado cuando realice un “corte de bolsa” en las paredes existentes o en otras áreas ciegas.

La muela que sobresale podría cortar tuberías de gas o agua, cables eléctricos u objetos que pueden provocar retroceso.

- No utilice cojinetes reductores o adaptadores diferentes para adaptar ruedas abrasivas de orificio grande.
- Cuando trabaje herramientas que se utilicen con rueda de orificio roscado, asegúrese de que la rosca de la rueda sea lo suficientemente larga para aceptar la longitud del eje.
- Asegúrese de que la pieza de trabajo esté bien sujeta.
- No utilice una rueda de corte para el amole lateral.
- Asegúrese de que las chispas emitidas al utilizar la herramienta no creen ningún riesgo, es decir, no alcancen a ninguna persona ni sustancia inflamable.
- Asegúrese de que las aberturas de ventilación estén despejadas cuando trabaje en condiciones con polvo. Si es necesario limpiar el polvo, desconecte primero la herramienta de la toma de corriente (utilice objetos no metálicos) y evite dañar las piezas internas.
- Utilice siempre protección ocular y auditiva, así como otro equipo de protección personal, como máscaras antipolvo, guantes, cascos y mono.
- Preste atención a la rueda que sigue girando tras apagar la herramienta.
- No deje que entren sustancias extrañas por el orificio de conexión de la batería recargable.
- No desmonte nunca la batería recargable ni el cargador.
- No cortocircuite nunca la batería recargable. Cortocircuitar la batería provocará tensión eléctrica muy elevada y sobrecalentamiento. Derivará en quemaduras o en daños a la batería.
- No arroje la batería al fuego. Si la batería se quema puede explotar.
- No inserte objetos en las ranuras de ventilación del cargador. La inserción de objetos metálicos o inflamables en dichas ranuras puede provocar descargas eléctricas o dañar el cargador.
- Lleve la batería al establecimiento de compra original en caso de que la duración de la batería recargable sea reducida al usarse. No tire la batería descargada.

ADVERTENCIAS DE SEGURIDAD ADICIONALES

1. Asegúrese de que la muela de alisado que vaya a utilizar sea del tipo correcto y no presente grietas ni defectos superficiales. De la misma forma, asegúrese de que la muela de alisado que vaya a utilizar esté correctamente montada y que su tuerca esté bien apretada.
2. Asegúrese de que el pulsador se encuentre desactivado pulsándolo dos o tres veces antes de encender la herramienta eléctrica.
3. Con el fin de prolongar la vida útil de la máquina y garantizar un acabado del nivel más alto posible, es importante no sobrecargar la máquina mediante la aplicación de una presión excesiva. En la mayoría de los casos, el peso de la propia herramienta es suficiente para un alisado eficaz. El exceso de presión reducirá la velocidad de giro, hará que disminuya el acabado de la superficie y provocará sobrecargas, con lo que podría reducirse la vida útil de la máquina.
4. La rueda que sigue girando tras apagar la herramienta. Tras apagar la máquina, no la coloque orientada hacia abajo hasta que la muela de alisado se haya detenido por completo. Además de evitar accidentes graves, esta medida de precaución reducirá la cantidad de polvo y virutas que entran en la máquina.
5. La fuente de alimentación deberá estar desconectada mientras la máquina no se esté utilizando.
6. Asegúrese de colocar el interruptor de alimentación en la posición “OFF” y de desconectar el enchufe de la toma de corriente para evitar un accidente grave antes del montaje y desmontaje de la muela de alisado.

INSTRUCCIONES DE SEGURIDAD GENERALES PARA AMOLADORAS ANGULARES A BATERÍA

- Compruebe que la velocidad marcada en la rueda sea igual o superior a la velocidad media de la amoladora.
- Asegure que las dimensiones de la rueda sean compatibles con la amoladora.
- Las ruedas abrasivas deben almacenarse y manipularse con cuidado de acuerdo con las instrucciones del fabricante.
- Inspeccione la rueda amoladora antes de utilizarla. No utilice productos descascarillados, agrietados o defectuosos.
- Asegure de que las ruedas y puntos montados se ajusten a las instrucciones del fabricante.
- Asegure de que se utilicen secantes cuando se incluyan junto con el producto abrasivo y cuando se requiera.
- Asegure de que el producto abrasivo esté correctamente montado y ajustado antes de la utilización y ponga en marcha la herramienta sin carga durante 30 segundos en una posición segura; pare inmediatamente si se percibe una vibración considerable o se detectan otros defectos. Si se da esta situación, revise la máquina para determinar la causa.
- Si la herramienta está equipada con un protector, no utilice nunca la herramienta sin dicho protector.
- Si desea usar un disco de corte abrasivo, asegúrese de retirar el accesorio de protección estándar de discos y de colocar la protección de discos con protección lateral (se vende por separado) (Fig. 5).

Español

7. Tenga cuidado con el retroceso del freno.
Esta amoladora angular a batería cuenta con un freno eléctrico que funciona cuando se suelta el interruptor. Asegúrese de sujetar el cuerpo principal de forma segura ya que hay algún retroceso cuando funciona el freno.
8. No use el producto si la herramienta o los terminales de la batería (el soporte de la batería) están deformados.
Instalar tal batería podría causar un cortocircuito que podría resultar en emisiones de humo o incendios.
9. Mantenga los terminales de la herramienta (soporte de la batería) libres de virutas y polvo.
 - Antes de su uso, asegúrese de que no se han acumulado virutas ni polvo en la zona de los terminales.
 - Durante el uso, intente evitar que las virutas o el polvo de la herramienta caigan sobre la batería.
 - Al suspender el funcionamiento o tras el uso, no deje la herramienta en un área donde pueda estar expuesta a las virutas o al polvo que caen.
De hacerlo, podría causar un cortocircuito que podría resultar en emisiones de humo o incendios.
3. Si la batería se calienta excesivamente al realizar un trabajo de sobrecarga, la alimentación de la batería podría detenerse.
En este caso, deje de utilizar la batería y deje que se enfríe. A continuación, puede volver a utilizarla.
Asimismo, preste atención a las siguientes advertencias y precauciones.

ADVERTENCIA

Para evitar fugas de la batería, generación de calor, emisión de humo, explosiones e igniciones, preste atención a las siguientes precauciones.

1. Asegúrese de que no entran virutas o polvo en la batería.
- Durante el trabajo, asegúrese de que no caen virutas o polvo en la batería.
- Asegúrese de que las virutas o el polvo que caen sobre la herramienta eléctrica durante el trabajo no entran en la batería.
- No almacene una batería sin utilizar en un lugar expuesto a virutas y polvo.
- Antes de almacenar una batería, retire las virutas y el polvo que se hayan adherido y no la almacene junto a piezas metálicas (tornillos, clavos, etc.).

2. No perforo la batería con un objeto afilado como un clavo, no la golpee con un martillo, la pise, la tire ni la esponga a fuertes impactos físicos.

3. No utilice una batería que parezca estar dañada o deformada.

4. No utilice la batería con las polaridades cambiadas.

5. No conecte la batería directamente a salidas eléctricas ni a tomas de mechero de automóviles.

6. No utilice la batería para un fin diferente a los especificados.

7. Si la carga de la batería no finaliza ni siquiera cuando ha transcurrido el tiempo de carga especificado, detenga inmediatamente el proceso de carga.

8. No coloque o esponga la batería a temperaturas elevadas o alta presión, como en un microondas, una secadora o en un recipiente de alta presión.

9. Aléjela del fuego inmediatamente cuando se detecte una fuga o un olor raro.

10. No la utilice en un lugar donde se generen grandes cantidades de electricidad estática.

11. Si se producen fugas de batería, mal olor, se genera calor, la batería está descolorida o deformada, o presenta algún tipo de funcionamiento anómalo durante su uso, recarga o almacenamiento, retírela inmediatamente del equipo o del cargador de la batería y detenga su utilización.

12. No sumerja la batería ni permita que fluya hacia el interior fluido alguno. La entrada de líquido conductivo, como agua, puede causar daños que resultarán en un incendio o una explosión. Guarde la batería en un lugar fresco y seco, lejos de materiales inflamables y combustibles. Se deben evitar atmósferas de gas corrosivo.

PRECAUCIÓN

1. Si el líquido de fuga de la batería entra en contacto con los ojos, no se los frote y lávelos bien con agua limpia como, por ejemplo, agua del grifo, y póngase en contacto con un médico inmediatamente.
Si no se trata, el líquido podría causar problemas de visión.

2. Si el líquido de fuga entra en contacto con la piel o la ropa, lávela bien con agua limpia como, por ejemplo, agua del grifo, inmediatamente.
Podría producir irritación cutánea.

3. Si observa óxido, mal olor, recalentamiento, decoloración, deformación u otras irregularidades al utilizar la batería por primera vez, no la utilice y devuélvala al proveedor o distribuidor.

PRECAUCIONES PARA LA BATERÍA Y EL CARGADOR

1. Cargue siempre la batería a una temperatura ambiente que oscile entre los -10 y los 40 °C. Las temperaturas inferiores a -10 °C provocarán un exceso de carga, situación que resulta peligrosa. La batería no puede cargarse a temperaturas superiores a los 40 °C. La temperatura de carga idónea es entre los 20 y 25 °C.
2. No utilice el cargador de forma continua.
Cuando finalice una carga, deje el cargador sin uso durante unos 15 minutos antes de la siguiente carga de la batería.
3. No deje que entren sustancias extrañas por el orificio de conexión de la batería recargable.
4. No desmonte nunca la batería recargable ni el cargador.
5. No cortocircuite nunca la batería recargable.
Cortocircuitar la batería provocará tensión eléctrica muy elevada y sobrecalentamiento. Derivará en quemaduras o en daños a la batería.
6. No arroje la batería al fuego.
Si la batería se quema puede explotar.
7. El uso de una batería agotada dañará el cargador.
8. Lleve la batería al establecimiento de compra original en caso de que la duración de la batería recargable sea reducida al usarse. No tire la batería descargada.
9. No inserte objetos en las ranuras de ventilación del cargador.
La inserción de objetos metálicos o inflamables en dichas ranuras puede provocar descargas eléctricas o daños en el cargador.

ADVERTENCIAS RELATIVAS A LA BATERÍA DE IONES DE LITIO

Para ampliar su duración, la batería de iones de litio está equipada con la función de protección para detener la salida.

En los casos 1 a 3 descritos a continuación, cuando utiliza este producto, incluso si acciona el interruptor, el motor puede detenerse. No es un problema, sino el resultado de la función de protección.

1. Cuando la batería restante se agota, el motor se detiene. En este caso, cárguela inmediatamente.
2. Si la herramienta se sobrecarga, el motor puede detenerse. En este caso, suelte el interruptor de la herramienta y elimine las causas de la sobrecarga. A continuación, puede volver a utilizarla.

ADVERTENCIA

Si una sustancia extraña conductiva accede al terminal de la batería de iones de litio, esta podría sufrir un cortocircuito y provocar un incendio. Cuando guarde la batería de iones de litio, asegúrese de respetar las siguientes reglas.

- No deje restos conductivos, clavos ni cables, como por ejemplo cables de hierro o de cobre, en el estuche de almacenamiento.
- Para evitar que se produzcan cortocircuitos, cargue la batería en la herramienta o fije con firmeza la tapa de la batería hasta que deje de verse el ventilador.

- Cuando no se esté cargando un dispositivo USB, retire el dispositivo USB del cargador. De lo contrario, podría no solo reducir la vida de la batería de un dispositivo USB, pero también podría ocasionar accidentes imprevistos.
- En función del tipo, algunos dispositivos USB no podrán cargarse.

NOMBRES DE LAS PIEZAS (Fig. 1 – Fig. 15)

①	Motor	⑩	Interruptor del indicador del nivel de batería
②	Placa de identificación	⑪	Lámpara indicadora del nivel de la batería
③	Pasador de bloqueo	⑫	Palanca
④	Asa lateral	⑬	Llave de barra hexagonal
⑤	Cubierta del engranaje	⑭	Arandela de la rueda (E)
⑥	Rueda de centro hundido	⑮	Tuerca de la rueda
⑦	Perno hex. de enchufe M5	⑯	Llave inglesa
⑧	Protector de la rueda	⑰	Con protección lateral
⑨	Filtro	⑱	Muela de corte abrasiva
⑩	Bloqueo del interruptor	⑲	Palanca de bloqueo
⑪	Interruptor	⑳	Lámpara del indicador de modo
⑫	Interruptor indicador del modo automático	㉑	Cubierta de goma
⑬	Batería	㉒	Puerto USB
⑭	Pestillo	㉓	Cable USB
⑮	Lámpara del indicador de carga		

A PROPÓSITO DEL TRANSPORTE DE LA BATERÍA DE IONES DE LITIO

Al transportar una batería de iones de litio, tenga en cuenta las siguientes precauciones.

ADVERTENCIA

Notifique a la compañía de transporte que un paquete contiene una batería de iones de litio, informe a la compañía eléctrica de su potencia de salida y siga las instrucciones de la compañía de transporte al preparar su transporte.

- Las baterías de iones de litio que superen una potencia de salida de 100 Wh se considera que son materiales peligrosos en la Clasificación de Transporte y requieren procedimientos de aplicación especiales.
- Para el transporte en el extranjero, deberá cumplir con las leyes internacionales y las normas y regulaciones del país de destino.
- Si el BSL36B18 está instalado en la herramienta eléctrica, la potencia de salida excederá 100 Wh y la unidad se clasificará como Mercancía Peligrosa para la clasificación de carga.

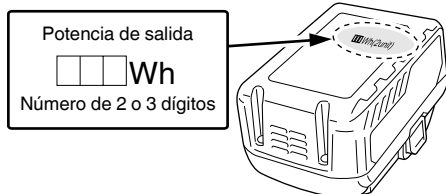

PRECAUCIONES DE CONEXIÓN DEL DISPOSITIVO USB (UC18YSL3)

Cuando se produce un problema inesperado, los datos en un dispositivo USB conectado a este producto podrían dañarse o perderse. Asegúrese siempre de realizar una copia de seguridad de los datos contenidos en el dispositivo USB antes de su uso con este producto.

Tenga en cuenta que nuestra compañía no acepta ninguna responsabilidad por los datos almacenados en el dispositivo USB que se hayan dañado o perdido, ni por ningún daño que pudiera sufrir un dispositivo conectado.

ADVERTENCIA

- Antes de usar, compruebe el cable de conexión USB en busca de cualquier defecto o daño. Usar un cable USB defectuoso o dañado puede provocar emisiones de humo o incendios.
- Cuando no se está usando el producto, cubra el puerto USB con la cubierta de goma. Acumulación de polvo, etc. en el puerto USB puede provocar emisiones de humo o incendios.

NOTA







- Podría haber una pausa ocasional durante la recarga USB.

SÍMBOLOS







ADVERTENCIA

A continuación se muestran los símbolos usados para la máquina. Asegúrese de comprender su significado antes de usarlo.

	G3623DA: Amoladora angular a batería
	Para reducir el riesgo de lesiones, el usuario deberá leer el manual de instrucciones.
	Utilice siempre una protección ocular.

	Solo para países de la Unión Europea No deseche los aparatos eléctricos junto con los residuos domésticos. De conformidad con la Directiva Europea 2012/19/UE sobre residuos de aparatos eléctricos y electrónicos y su aplicación de acuerdo con la legislación nacional, las herramientas eléctricas cuya vida útil haya llegado a su fin se deberán recoger por separado y trasladar a una planta de reciclaje que cumpla con las exigencias ecológicas.
V	Voltaje nominal
n	Velocidad nominal
n ₀	Velocidad de rotación de no carga
min ⁻¹	Revoluciones o reciprocaciones por minuto
	Encendido
	Apagado
Lock	
	Cambiando los bloqueos a la posición "ON"
	Desconecte la batería
	Advertencia
	Interruptor indicador de batería restante

Batería

	Se enciende; La carga restante de la batería se encuentra por encima del 75 %.
	Se enciende; La carga restante de la batería es del 50 % – 75 %.
	Se enciende; La carga restante de la batería es del 25 % – 50 %.
	Se enciende; La carga restante de la batería es menos del 25 %.
	Parpadea; La carga restante de la batería está prácticamente agotada. Cargue la batería lo antes posible.
	Parpadea; La salida se suspendió debido a una alta temperatura. Extraiga la batería de la herramienta y deje que se enfríe.
	Parpadea; Salida suspendida debido a un fallo o mal funcionamiento. El problema puede estar relacionado con la batería, póngase en contacto con su distribuidor.

ACCESORIOS ESTÁNDAR

Además de la unidad principal (1 unidad), el paquete contiene los accesorios indicados en la página 291.

Los accesorios estándar están sujetos a cambio sin previo aviso.

APLICACIÓN

- Eliminación de rebabas de juntas y acabado de diversos tipos de acero, bronce y aluminio, materiales y fundiciones.
- Alisado de secciones soldadas o secciones cortadas por medio de soldadura.
- Esmerilado de resinas sintéticas, pizarra, ladrillo, mármol, etc.

ESPECIFICACIONES

1. Herramienta eléctrica

Modelo		G3623DA
Tensión		36 V
Velocidad nominal		5300 min ⁻¹ Modo automático: 3200 min ⁻¹
Rueda	Diámetro exterior	230 mm
	Diámetro del orificio	22,23 mm
	Grosor	6 mm
Velocidad periférica		80 m/s
Batería disponible para esta herramienta*		BSL36B18
Peso**		4,9 kg

* Las baterías existentes (serie BSL3660/3620/3626, BSL18xx, etc.) y el adaptador de CA/CC (ET36A) no se pueden utilizar con esta herramienta.

** Peso: De acuerdo al Procedimiento EPTA 01/2003

NOTA

Debido al programa continuo de investigación y desarrollo de HiKOKI estas especificaciones están sujetas a cambio sin previo aviso.

Control electrónico

- Inicio suave
Reduce el retroceso contra el operador al administrar el número de rotaciones durante el arranque.
- Función de frenado
El freno se activa cuando se apaga el interruptor del motor y detiene la rotación.
- Protección frente a sobrecargas
Esta función de protección corta el suministro de alimentación al motor en el caso de sobrecarga del motor o de una reducción clara en la velocidad de rotación durante el funcionamiento.
Cuando la función de protección de sobrecarga se ha activado, el motor podría detenerse.
En este caso, suelte el interruptor de la herramienta y elimine las causas de la sobrecarga.
A continuación, puede volver a utilizarla.
- Protección frente a sobrecalentamiento
Esta función de protección corta el suministro de alimentación al motor y detiene la herramienta eléctrica en caso de sobrecalentamiento del motor durante el funcionamiento.

Cuando la función de protección de sobrecalentamiento se ha activado, el motor podría detenerse.

En este caso, suelte el interruptor de la herramienta y enfríela durante unos minutos.

A continuación, puede volver a utilizarla.

- Función de prevención de reinicio

Cuando el interruptor de alimentación aún está conectado, la herramienta no puede volver a ponerse en marcha cuando es instalada una batería. Esta función se puede cancelar una vez que la herramienta esté apagada.

2. Batería

Modelo	BSL36B18
Tensión	36 V / 18 V (Cambio Automático*)
Capacidad de la batería	4,0 Ah / 8,0 Ah (Cambio Automático*)
Productos inalámbricos disponibles**	Serie de voltio múltiple, producto de 18 V
Cargador disponible	Cargador deslizante para baterías de iones de litio

* La misma herramienta cambiará automáticamente.

** Consulte nuestro catálogo general para más detalles.

3. Cargador

Modelo	UC18YSL3
Tensión de carga	14,4 V - 18 V
Peso	0,6 kg

CARGA

Antes de utilizar la herramienta eléctrica, cargue la batería de la siguiente manera.

1. **Enchufe el cable de alimentación del cargador a una toma de corriente de CA.**

Al conectar el enchufe del cargador a una toma de corriente, el testigo indicador de carga parpadeará en rojo (a intervalos de 1 segundo).

2. **Inserte la batería en el cargador**

Inserte la batería con firmeza en el cargador como se muestra en la **Fig. 3** (en la página 2).

3. **Carga**

Cuando inserte una batería en el cargador, el testigo indicador de carga parpadeará en azul.

Cuando la batería esté totalmente cargada, el testigo indicador de carga se iluminará en verde. (consulte la **tabla 1**)

- (1) Indicación del testigo indicador de carga

Las indicaciones del testigo indicador de carga serán las mostradas en la **tabla 1**, según el estado del cargador o de la batería recargable.

Tabla 1

Indicaciones del testigo indicador de carga				
Testigo indicador de carga (ROJO/ AZUL/ VERDE/ PÚRPURA)	Antes de la carga	Parpadea (ROJO)	Se enciende durante 0,5 segundos. No se enciende durante 0,5 segundos (apagada durante 0,5 segundos). 	Conectada a la fuente de alimentación
	Durante la carga	Parpadea (AZUL)	Se enciende durante 0,5 segundos. No se enciende durante 1 segundo. (apagada durante 1 segundo). 	Capacidad de la batería a menos del 50%
		Parpadea (AZUL)	Se enciende durante 1 segundo. No se enciende durante 0,5 segundos (apagada durante 0,5 segundos). 	Capacidad de la batería a menos del 80%
		Se enciende (AZUL)	Se enciende de forma continua 	Capacidad de la batería a más del 80%
	Carga completada	Se enciende (VERDE)	Se enciende de forma continua 	
	Espera por sobrecalentamiento	Parpadea (ROJO)	Se enciende durante 0,3 segundos. No se enciende durante 0,3 segundos (apagada durante 0,3 segundos). 	Batería recalentada. No puede cargarse (la carga comenzará cuando la batería se enfríe).
	Carga imposible	Destellos (PÚRPURA)	Se enciende durante 0,1 segundos. No se enciende durante 0,1 segundos (apagada durante 0,1 segundos). (Señal acústica intermitente: alrededor de 2 segundos)	Fallo de funcionamiento de la batería o del cargador

Español

- (2) Acerca de las temperaturas y el tiempo de carga de la batería recargable
Las temperaturas y el tiempo de carga se ajustarán a los valores expuestos en la **tabla 2**.

Tabla 2

Cargador		UC18YSL3					
Batería	Tipo de batería	Li-ion					
	Temperatura a la que podrá cargarse la batería	0°C – 50°C					
	Tensión de carga	V	14,4		18		
	Tiempo de carga, aprox. (a 20°C)	min.	Serie BSL14xx		Serie BSL18xx		Serie voltio múltiple (10 células)
			(4 células)	(8 células)	(5 células)	(10 células)	
		BSL1415S : 15 BSL1415 : 15 BSL1415X : 15 BSL1420 : 20 BSL1425 : 25 BSL1430C : 30	BSL1430 : 20 BSL1440 : 26 BSL1450 : 32 BSL1460 : 38	BSL1815S : 15 BSL1815 : 15 BSL1815X : 15 BSL1820 : 20 BSL1825 : 25 BSL1830C : 30	BSL1830 : 20 BSL1840 : 26 BSL1850 : 32 BSL1860 : 38	BSL36A18 : 32 BSL36B18 : 52	
USB	Tensión de carga	V	5				
	Corriente de carga	A	2				

NOTA

El tiempo de carga puede variar según la temperatura ambiente y la tensión de la fuente de alimentación.

4. Desconecte el cable de alimentación del cargador de la toma de corriente.

5. Sostenga el cargador con firmeza y saque la batería.

NOTA

Asegúrese de extraer la batería del cargador después de usarlo y, a continuación, guárdelo.

Sobre la descarga eléctrica en caso de baterías nuevas, etc.

Ya que la sustancia química interna de las baterías nuevas y las baterías que no se han utilizado durante mucho tiempo no está activada, la descarga eléctrica puede ser inferior cuando se utilicen por primera y segunda vez. Este fenómeno es temporal, y el tiempo normal requerido para la recarga se restablecerá recargando las baterías 2 – 3 veces.

Cómo hacer que las baterías duren más.

- (1) Recargue las baterías antes de que se gasten completamente.

Cuando sienta que la energía de la herramienta se debilita, detenga inmediatamente la herramienta y recargue su batería. Si continúa utilizando la herramienta y gasta la corriente eléctrica, la batería podría resultar dañada y su vida útil se acortará.

- (2) Evite realizar la recarga a altas temperaturas.

Una batería recargable se calentará inmediatamente después de su uso. Si tal batería se recarga inmediatamente después de su uso, su sustancia química interna se deteriorará, y la vida útil de la batería se acortará. Deje la batería y recárguela después de que se haya enfriado un rato.

PRECAUCIÓN

- Si la batería se carga cuando está caliente porque ha permanecido durante un periodo de tiempo prolongado en un lugar expuesto a la luz directa del sol o porque la batería acaba de utilizarse, el testigo indicador de carga se enciende durante 0,3 segundos, no se enciende durante 0,3 segundos (apagada durante 0,3 segundos).

En ese caso, deje primero que se enfríe la batería y, a continuación, inicie la carga.

- Cuando el testigo indicador de carga parpadea (en intervalos de 0,2 segundos), compruebe y extraiga los objetos extraños del conector del cargador de la batería. Si no hay objetos extraños, es probable que la batería o el cargador funcionen incorrectamente. Llévelo a su Centro de servicio técnico autorizado.
- Como el microordenador incorporado tarda unos tres segundos en confirmar que la batería que se está cargando con el UC18YSL3 se ha retirado, espere como mínimo tres segundos antes de volver a introducirla para continuar con la carga. Si la batería vuelve a introducirse antes de que transcurran tres segundos, puede que no se cargue correctamente.

MONTAJE Y FUNCIONAMIENTO

Acción	Figura	Página
Extracción e inserción de la batería	2	2
Carga	3	2
Indicador de batería restante	4	2
Montar y ajustar el protector de la muela	5	2
Instalación del asidero lateral	6	3
Montaje de la muela de alisado*1	7	3
Montaje de la muela de corte*1	8	3
Operación del interruptor	9-a	4
Operación del interruptor (con bloqueo)*2	9-b	4
Ajuste del número de revoluciones*3	10	4
Ángulo y método de alisado	11	4
Desmontaje del filtro	12	5

Carga de un dispositivo USB desde una toma eléctrica	13-a	5
Carga de un dispositivo USB y una batería desde una toma eléctrica	13-b	5
Cómo recargar el dispositivo USB	14	5
Cuando la carga de dispositivos USB se ha completado	15	5
Selección de los accesorios	—	292

***1 ADVERTENCIA**

Antes de su uso, asegúrese de apretar la tuerca de la rueda con la llave para tuercas incluida. No apretarla puede resultar en el aflojamiento de la tuerca de la rueda cuando se activa el freno durante una parada.

NOTA

La arandela de la rueda es específicamente para este producto. No lo utilice para ningún otro producto.

*2 Sujeto a cambios dependiendo de la zona.

***3 Acerca de la Función de cambio de modo y la Lámpara de visualización de modo**

Con la batería de almacenamiento instalada en la unidad principal y la unidad encendida, presionando el interruptor Cambio del Modo cambiará el modo de funcionamiento a modo automático. Mientras se encuentra en el modo automático, la luz de visualización del modo permanecerá encendida.

- Con el modo automático, podrá reducir ruidos y vibraciones bajando el número máximo de revoluciones mientras está en un estado sin carga. Mientras se encuentra en el modo automático, el número de revoluciones se elevará si la carga se vuelve mayor durante la operación. Por otro lado, el número de revoluciones se reducirá si la carga disminuye durante la operación.
- Este producto incluye una función de protección. Cuando la función de protección que se menciona a continuación está activada, la lámpara de visualización de modo parpadeará.

[Función de protección de sobrecarga]

El funcionamiento es detenido a causa de una sobrecarga.

Intente operar la unidad de nuevo cuando se haya eliminado la causa de la sobrecarga.

[Función de protección de temperatura]

El funcionamiento es detenido porque la unidad está sobrecalentada.

Enfríe la unidad en un lugar sombreado y bien ventilado. Pruebe a hacer funcionar la unidad de nuevo una vez se haya enfriado lo suficiente.

MANTENIMIENTO E INSPECCIÓN**1. Inspección de la muela de alisado**

Asegúrese de que la muela de alisado no presente grietas ni defectos superficiales.

2. Inspección de los tornillos de montaje

Inspeccione con regularidad todos los tornillos de montaje y asegúrese de que estén bien apretados. Si hay algún tornillo suelto, apriételo inmediatamente. No hacerlo podría provocar riesgos graves.

3. Mantenimiento del motor

El bobinado de la unidad del motor es el auténtico corazón de la herramienta eléctrica. Tenga el máximo cuidado posible para asegurarse de que el bobinado no se dañe ni se moje con aceite o agua.

4. Inspección de los terminales (herramienta y batería)

Compruebe para asegurarse de que no se han acumulado virutas ni polvo en los terminales. En ocasiones verifique antes, durante y después de la operación.

PRECAUCIÓN

Retire las virutas o el polvo que pudiera haberse acumulado en los terminales.

De lo contrario puede producirse un fallo en el funcionamiento.

5. Limpieza del exterior

Cuando la amoladora angular a batería esté sucia, límpiela con un trapo seco y suave humedecido con agua con jabón. No utilice disolventes clóricos, gasolina o disolventes para pinturas ya que éstos deforman los materiales plásticos.

6. Limpieza del filtro

Después del uso, desprenda el filtro y retire cualquier resto de suciedad o polvo de la pantalla con una pistola de aire u otra herramienta. (Fig. 12)

NOTA

- Para eliminar la suciedad o polvo de la unidad, ponga en marcha el motor periódicamente en un estado sin carga y sople aire seco en el orificio de ventilación sin el filtro.

La acumulación de suciedad o polvo en el motor podría provocar daños.

- Después de la limpieza, asegúrese de colocar firmemente el filtro.

7. Conservación

Guarde la amoladora angular a batería en un lugar con una temperatura inferior a 40 °C y fuera del alcance de los niños.

NOTA

Almacenamiento de baterías de iones de litio

Compruebe que las baterías de iones de litio se hayan cargado completamente antes de almacenarlas.

Un almacenamiento prolongado de las baterías (3 meses o más) con poca carga podría deteriorar su funcionamiento, reduciendo en gran medida el tiempo de uso de la batería o haciendo que las baterías no puedan mantener una carga.

No obstante, la reducción en gran medida del tiempo de uso de la batería puede recuperarse si se carga y utiliza de dos a cinco veces.

Si el tiempo de uso de la batería es extremadamente corto a pesar de haber cargado y utilizado la batería varias veces, deberá considerarla agotada y comprar una nueva.

PRECAUCIÓN

En el manejo y el mantenimiento de las herramientas eléctricas, se deberán observar las normas y reglamentos vigentes en cada país.

Aviso importante sobre las baterías de las herramientas eléctricas a batería de HiKOKI

Utilice siempre una de nuestras baterías genuinas. No podemos garantizar la seguridad y el funcionamiento de nuestra herramienta eléctrica a batería cuando se utiliza con baterías diferentes a las indicadas por nosotros, o cuando la batería se desmonta y modifica (como cuando se desmontan y sustituyen celdas u otras piezas internas).

GARANTÍA

Las herramientas eléctricas de HiKOKI incluyen una garantía conforme al reglamento específico legal/nacional. Esta garantía no cubre los defectos o daños debidos al uso incorrecto, el uso excesivo ni tampoco los provocados por el desgaste normal. En caso de reclamación, envíe la herramienta eléctrica, sin desmontar y con el CERTIFICADO DE GARANTÍA que aparece al final de estas instrucciones de uso, al Centro de servicio autorizado de HiKOKI.

Información sobre el ruido propagado por el aire y la vibración

Los valores medidos se determinaron de acuerdo con la norma EN60745 y se declaran de conformidad con la norma ISO 4871.

Nivel de potencia acústica ponderada A: 96 dB (A)

Nivel de presión acústica ponderada A: 85 dB (A)

Incertidumbre K: 3 dB (A)

Utilice protecciones auditivas.

Valores totales de la vibración (suma de vectores triax.) determinados de acuerdo con la norma EN60745.

Molienda de superficie:

Valor de emisión de vibración **a_h**, **AG** = 5,9 m/s²

Incertidumbre K = 1,5 m/s²

El valor total de vibración declarado se ha medido según un método de prueba estándar, y permite comparar unas herramientas con otras.

También resulta útil para llevar a cabo evaluaciones preliminares de exposición.

ADVERTENCIA

- La emisión de vibración durante la utilización real de la herramienta eléctrica puede ser diferente del valor total declarado en función de las formas de utilización de la herramienta.
- Identifique las medidas de seguridad para proteger al operador basadas en una estimación de exposición en condiciones reales de uso (teniendo en cuenta todas las partes del ciclo de funcionamiento, como tiempos durante los que la herramienta está apagada y durante los que funciona lentamente, además del tiempo de activación).

NOTA

Debido al programa continuo de investigación y desarrollo de HiKOKI estas especificaciones están sujetas a cambio sin previo aviso.

SOLUCIÓN DE PROBLEMAS

Siga las instrucciones que se indican en la siguiente tabla si la herramienta no funciona normalmente. Si esto no soluciona el problema, consulte a su distribuidor o al centro de servicio autorizado de HiKOKI.

1. Herramienta eléctrica

Síntoma	Posible causa	Solución
La herramienta no funciona	No hay carga restante en la batería	Cargue la batería.
	La batería no está completamente instalada.	Empuje la batería hasta que oiga un clic.
	La materia extraña mantiene el pasador presionado.	Retire la materia extraña del pasador de bloqueo.
	La batería es instalada mientras el interruptor está encendido.	Coloque el interruptor en OFF y luego vuelva a colocarlo en ON.
La herramienta se ha detenido repentinamente	La herramienta se ha sobrecargado	Deshágase del problema que causa la sobrecarga.
	La protección contra sobrecargas está en funcionamiento.	
	La batería se calienta excesivamente.	Deje que la batería se enfríe.
Ruido anormal. Sacudidas de la muela abrasiva	La tuerca de la rueda está floja.	Apriete firmemente la tuerca de la rueda.
	La tuerca de la rueda, la corona de la rueda, la muela abrasiva, etc., están instaladas incorrectamente orientadas en la dirección equivocada.	Compruebe la dirección instalada e instale correctamente las piezas.
	La materia extraña está atrapada entre la tuerca de la rueda, la arandela de rueda, la muela abrasiva, etc.	Quite la materia extraña.
El freno no funciona adecuadamente.	La unidad principal puede estar averiada.	Detenga su uso inmediatamente y póngase en contacto con su distribuidor para su reparación.
No se puede instalar la batería	Intentar instalar otra batería que no sea la especificada para la herramienta.	Instale una batería de tipo voltio múltiple.

2. Cargador

Síntoma	Posible causa	Solución
El testigo indicador de carga está parpadeando en púrpura rápidamente y la carga de la batería no comienza.	La batería no está insertada completamente.	Inserte la batería firmemente.
	Hay materias extrañas en el terminal de la batería o en el lugar en el que la batería está colocada.	Quite la materia extraña.
El testigo indicador de carga parpadea en rojo y la carga de la batería no comienza.	La batería no está insertada completamente.	Inserte la batería firmemente.
	La batería se calienta excesivamente.	Si la deja sola la batería comenzará a cargar automáticamente si su temperatura disminuye, pero esto puede acortar la duración de la batería. Es recomendable que la batería se enfríe en un lugar bien ventilado lejos de la luz directa del sol antes de cargarla.
El tiempo de uso de la batería es corto aun cuando está completamente cargada.	La vida de la batería se ha agotado.	Cambie la batería por una nueva.
La batería tarda mucho tiempo en cargarse.	La temperatura de la batería, el cargador, o el entorno es extremadamente baja.	Cargue la batería en interiores o en otro ambiente más cálido.
	Las aberturas de ventilación del cargador están obstruidas, lo que provoca que sus componentes internos se calienten excesivamente.	Evite bloquear las aberturas de ventilación.
	El ventilador de enfriamiento no está en marcha.	Póngase en contacto con un centro de servicio autorizado de HiKOKI para llevar a cabo las reparaciones.
La lámpara de alimentación USB ha sido apagada y el dispositivo USB ha dejado de cargarse.	La capacidad de la batería se ha vuelto baja.	Cambie la batería por una que tenga capacidad restante.
		Enchufe la clavija del cargador a una toma de corriente eléctrica.
La lámpara de alimentación USB no se apaga incluso después de que ha finalizado la carga del dispositivo USB.	La lámpara de alimentación USB se enciende en verde para indicar que es posible la carga mediante USB.	Esto no es un mal funcionamiento.
No está claro cuál es el estado de carga del dispositivo USB, o si su carga se ha completado.	La lámpara de alimentación USB no se apaga incluso cuando la carga ha finalizado.	Examine el dispositivo USB que se está cargando para confirmar su estado de carga.
La carga de un dispositivo USB se detiene a mitad de proceso.	El cargador estaba conectado a una toma de corriente mientras el dispositivo USB se estaba cargando utilizando la batería como fuente de alimentación.	Esto no es un mal funcionamiento. El cargador hace una pausa en la carga USB durante unos 5 segundos cuando está diferenciando entre las fuentes de alimentación.
	Una batería estaba introducida en el cargador mientras el dispositivo USB se estaba cargando utilizando un enchufe de red como fuente de alimentación.	
La carga del dispositivo USB se detiene en un punto intermedio cuando la batería y el dispositivo USB se están cargando al mismo tiempo.	La batería se ha cargado completamente.	Esto no es un mal funcionamiento. El cargador hace una pausa en la carga USB durante unos 5 segundos mientras comprueba si la batería ha completado con éxito la carga.
La carga del dispositivo USB no se inicia cuando la batería y el dispositivo USB se están cargando al mismo tiempo.	La capacidad restante de la batería es extremadamente baja.	Esto no es un mal funcionamiento. Cuando la capacidad de la batería alcanza un cierto nivel, la carga USB comienza automáticamente.

AVISOS GERAIS DE SEGURANÇA PARA A FERRAMENTA ELÉTRICA

AVISO

Leia todos os avisos de segurança e todas as instruções

Se não seguir todas as instruções e os avisos, pode provocar um choque elétrico, incêndio e/ou ferimentos graves.

Guarde todos os avisos e instruções para referência futura.

O termo “ferramenta elétrica” em todos os avisos refere-se à sua ferramenta ligada à corrente (com fios) ou à ferramenta elétrica de bateria (sem fios).

1) Segurança da área de trabalho

- a) Mantenha a área de trabalho limpa e bem iluminada.

As áreas escuras ou cheias de material são propícias aos acidentes.

- b) Não trabalhe com ferramentas elétricas em ambientes explosivos, tais como na presença de líquidos inflamáveis, gases ou pó.

As ferramentas elétricas criam faíscas que podem incendiar o pó dos fumos.

- c) Mantenha as crianças e outras pessoas afastadas quando trabalhar com uma ferramenta elétrica.

As distrações podem fazer com que perca controle.

2) Segurança elétrica

- a) As fichas da ferramenta elétrica devem corresponder à tomada. Nunca modifique a ficha.

Não utilize fichas adaptadoras com ferramentas elétricas ligadas à terra.

As fichas não modificadas e tomadas correspondentes reduzirão o risco de choques elétricos.

- b) Evite contacto corporal com superfícies ligadas à terra, tais como tubos, radiadores, máquinas e frigoríficos.

Existe um risco acrescido de choques elétricos se o seu corpo estiver ligado à terra.

- c) Não exponha ferramentas elétricas à chuva ou condições de humidade.

A entrada de água numa ferramenta elétrica aumentará o risco de choques elétricos.

- d) Não abuse do fio. Nunca utilize o fio para transportar, puxar ou desligar a ferramenta elétrica.

Mantenha o fio afastado do calor, óleo, margens afiadas ou peças em movimento.

Os fios danificados ou entrelaçados podem aumentar o risco de choques elétricos.

- e) Quando trabalhar com uma ferramenta elétrica no exterior, utilize uma extensão adequada para utilização exterior.

A utilização de um fio adequado para utilização no exterior reduz o risco de choques elétricos.

- f) Se não for possível evitar a utilização de uma máquina elétrica num local húmido, utilize uma fonte de alimentação protegida por um dispositivo de corrente residual (RCD).

A utilização de um RCD reduz o risco de choques elétricos.

3) Segurança pessoal

- a) Mantenha-se alerta, esteja atento ao que está a fazer e utilize o bom senso ao trabalhar com uma ferramenta elétrica.

Não utilize uma ferramenta elétrica quando estiver cansado ou sob a influência de drogas, álcool ou medicamentos.

Um momento de desatenção enquanto trabalha com ferramentas elétricas pode resultar em ferimentos pessoais graves.

- b) Utilize equipamento de proteção pessoal. Utilize sempre proteção para os olhos.

O equipamento de proteção, tal como uma máscara de pó, sapatos de segurança anti-derrapantes, capacete ou proteção auricular utilizados para condições adequadas reduzirá os ferimentos pessoais.

- c) Evite arranques acidentais. Certifique-se de que o interruptor está na posição de desligado antes de ligar a fonte de alimentação e/ou bateria, levantar ou transportar a ferramenta.

Transportar ferramentas elétricas com o dedo no interruptor ou ativar ferramentas que estão com o interruptor ligado é propício a acidentes.

- d) Remova qualquer chave de parafusos ou chave-inglesa de regulação antes de ligar a ferramenta. Uma chave-inglesa ou de parafusos ligada à parte rotativa da ferramenta pode provocar ferimentos pessoais.

- e) Não se estique. Mantenha sempre o controlo e equilíbrio adequados.

Isto permite obter um melhor controlo da ferramenta em situações inesperadas.

- f) Vista-se adequadamente. Não use roupas largas ou joias. Mantenha o cabelo, roupas e luvas afastados das peças móveis.

As roupas largas, joias ou cabelo comprido podem ficar presos nas peças móveis.

- g) Se forem fornecidos dispositivos para a ligação de extractores de pó e dispositivos de recolha, certifique-se de que estes estão ligados e são utilizados adequadamente.

A utilização de uma recolha de pó pode reduzir os perigos relacionados com o pó.

4) Utilização da ferramenta e manutenção

- a) Não force a ferramenta elétrica. Utilize a ferramenta correta para a sua aplicação.

A ferramenta correta fará o trabalho melhor e com mais segurança à velocidade para a qual foi concebida.

- b) Não utilize a ferramenta elétrica se o interruptor não a ligar ou desligar.

Qualquer ferramenta que não possa ser controlada com o interruptor é perigosa e deve ser reparada.

- c) Desligue a ficha da fonte de alimentação e/ou da bateria da ferramenta elétrica antes de efetuar quaisquer regulações, mudar os acessórios ou armazenar ferramentas elétricas.

Tais medidas de segurança de prevenção reduzem o risco de ligar a ferramenta elétrica acidentalmente.

- d) Armazene as ferramentas elétricas fora do alcance das crianças e não permita que pessoas não familiarizadas com a ferramenta elétrica ou com estas instruções utilizem a ferramenta.

As ferramentas elétricas são perigosas nas mãos de utilizadores inexperientes.

- e) Efetue a manutenção das ferramentas elétricas. Verifique a existência de desalinhamentos ou dobragens das peças móveis, quebras de peças e quaisquer outras condições que possam afetar o funcionamento da ferramenta elétrica.

Se danificada, mande reparar a ferramenta antes de utilizar.

Muitos acidentes são causados por ferramentas com má manutenção.

- f) Mantenha as ferramentas de corte afiadas e limpas.

As ferramentas de corte com uma manutenção adequada e extremidades afiadas são menos propensas a dobrar e mais fáceis de controlar.

- g) Utilize a ferramenta elétrica, acessórios e brocas de ferramentas, etc., de acordo com estas instruções, tendo em consideração as condições de trabalho e o trabalho a ser efetuado.
A utilização de uma ferramenta elétrica para operações diferentes das previstas pode resultar numa situação perigosa.
- 5) **Utilização e manutenção da ferramenta com bateria**
- a) **Recarregue apenas com o carregador especificado pelo fabricante.**
Um carregador que seja adequado para um tipo de bateria pode criar um risco de incêndio quando utilizado com outra bateria.
- b) **Utilize ferramentas elétricas apenas com as baterias especialmente concebidas.**
A utilização de quaisquer outras baterias pode criar um risco de ferimentos e incêndios.
- c) **Quando não estiver a ser utilizada uma bateria, mantenha-a afastada de outros objetos metálicos, tais como clipes de papel, moedas, chaves, pregos, parafusos ou outros objetos metálicos pequenos que possam fazer uma ligação de um terminal para o outro.**
Provocar um curto-circuito dos terminais da bateria pode causar queimaduras ou um incêndio.
- d) **Em condições abusivas, poderá ser ejetado líquido da bateria. Evite o contacto. Se ocorrer um contacto accidental, lave com água. Se o líquido entrar em contacto com os olhos, procure ajuda médica.**
O líquido ejetado da bateria poderá provocar irritações ou queimaduras.
- 6) **Manutenção**
- a) **Faça a manutenção da sua ferramenta elétrica por um pessoal de reparação qualificado e utilize apenas peças de substituição idênticas.**
Isto garantirá que a segurança da ferramenta elétrica é mantida.
- AVISO**
Mantenha afastadas das crianças e pessoas doentes. Quando não estiverem a ser utilizadas, as ferramentas devem ser guardadas fora do alcance das crianças e pessoas doentes.
- AVISOS DE SEGURANÇA
COMUNS PARA OPERAÇÕES DE
RETIFICAÇÃO OU CORTE ABRASIVO**
- a) **Esta ferramenta elétrica destina-se a funcionar como uma rebarbadora ou ferramenta de corte. Leia todos os avisos de segurança, instruções, ilustrações e especificações fornecidas com esta ferramenta elétrica.**
Se não seguir todas as instruções listadas abaixo, pode provocar um choque elétrico, incêndio e/ou ferimentos graves.
- b) **As operações como lixagem, limpeza com escova metálica ou polimento não são recomendadas para serem efetuadas com esta ferramenta elétrica.**
As operações para as quais a ferramenta elétrica não foi concebida podem criar perigos e causar ferimentos pessoais.
- c) **Não utilize acessórios que não foram concebidos e recomendados especificamente pelo fabricante da ferramenta.**
Mesmo que consiga instalar o acessório na ferramenta elétrica, não garante um funcionamento seguro.
- d) **A velocidade nominal do acessório tem de ser, no mínimo, igual à velocidade máxima marcada na ferramenta elétrica.**
Os acessórios com uma velocidade superior à velocidade nominal podem quebrar e ser projetados.
- e) **O diâmetro exterior e a espessura do acessório têm de estar compreendidos entre a classificação de capacidade da ferramenta elétrica.**
Os acessórios de tamanho incorreto não podem ser protegidos ou controlados adequadamente.
- f) **A montagem rosçada de acessórios deve coincidir com a rosca do eixo do moedor. Para acessórios montados por suportes, o orifício do eixo dos acessórios deve encaixar o diâmetro de localização do suporte.**
Os acessórios que não correspondem ao hardware de montagem da ferramenta elétrica vão perder o equilíbrio, vibrar excessivamente e podem causar perda de controlo.
- g) **Não utilize um acessório danificado. Antes de cada utilização, inspecione o acessório, como discos abrasivos, por lascas e fissuras, almofada de apoio por fissuras ou desgaste excessivo, escova metálica por fios soltos ou quebrados. Se a ferramenta elétrica ou acessório cair, inspecione por danos ou instale um acessório não danificado. Após inspecionar e instalar um acessório, mantenha-se afastado, assim como as restantes pessoas, do raio de ação do acessório rotativo e ligue a ferramenta elétrica à velocidade máxima sem carga durante um minuto.**
Normalmente, os acessórios danificados quebram durante este tempo de teste.
- h) **Use equipamento de proteção pessoal. Dependendo da aplicação, use uma proteção facial ou óculos de segurança. Conforme adequado, use uma máscara de pó, protetores auditivos, luvas e avental de oficina capazes de parar pequenos fragmentos abrasivos ou da peça de trabalho.**
A proteção ocular tem de conseguir parar os detritos projetados, gerados por várias operações. A máscara de pó ou respiratória tem de conseguir filtrar as partículas geradas pela operação. A exposição prolongada a ruído de alta intensidade pode causar perda auditiva.
- i) **Mantenha as pessoas a uma distância segura da área de trabalho. Qualquer pessoa que entre na área de trabalho tem de usar equipamento de proteção pessoal.**
Os fragmentos da peça de trabalho ou de um acessório quebrado podem ser projetados e causar ferimentos além da área de operação.
- j) **Segure a ferramenta elétrica apenas pelas superfícies isoladas ao efetuar uma operação onde a ferramenta de corte possa entrar em contato com fiação oculta.**
O contacto com um fio sob tensão pode colocar as peças metálicas expostas sob tensão e provocar choques elétricos ao operador.
- k) **Posicione o cabo afastado do acessório rotativo.**
Se perder o controlo, o cabo pode ser cortado ou ficar preso e a sua mão ou braço podem ser puxados na direção do acessório rotativo.
- l) **Nunca pouse a ferramenta elétrica até o acessório parar por completo.**
O acessório rotativo pode entrar em contacto com a superfície e fazer com que perca o controlo da ferramenta elétrica.
- m) **Não transporte a ferramenta elétrica ligada junto ao corpo.**
O contacto accidental com o acessório rotativo pode prender a roupa, puxando o acessório na direção do corpo.

Português

- n) **Limpe regularmente as ventilações de ar da ferramenta elétrica.**

A ventoinha do motor vai puxar pó para o interior da armação e a acumulação excessiva de pó metálico pode causar perigos elétricos.

- o) **Não utilize a ferramenta elétrica próximo de materiais inflamáveis.**

As faíscas pode incendiar estes materiais.

- p) **Não utilize acessórios que exigem refrigerantes líquidos.**

Utilizar água ou outros refrigerantes líquidos pode resultar em eletrocussão ou choques.

Um disco montado de forma imprópria que projeta através do plano da aba de proteção não pode ser protegido adequadamente.

- c) **O resguardo tem de ser corretamente instalado na ferramenta elétrica e posicionado para segurança máxima, assim, apenas uma parte reduzida do disco fica exposta na direção do operador.**

A proteção ajuda a proteger o operador de fragmentos de discos partidos, contacto accidental com o disco e faíscas que podem incendiar o vestuário.

- d) **Os discos só devem ser utilizados para aplicações recomendadas. Por exemplo: não retifique com a parte lateral do disco de corte.**

Os discos de corte abrasivos destinam-se a retificação periférica, as forças laterais aplicadas a estes discos pode fazer com que quebrem.

- e) **Utilize sempre flanges de discos não danificadas com o tamanho e formato corretos para o disco selecionado.**

As flanges de discos adequadas apoiam o disco, reduzindo assim a possibilidade de quebra do mesmo. As flanges para discos de corte podem ser diferentes das flanges de discos de retificação.

- f) **Não utilize discos gastos de ferramentas elétricas maiores.**

Quando se destina a uma ferramenta elétrica maior, não é adequado para a velocidade superior de uma ferramenta mais pequena e pode estourar.

RECUO E AVISOS RELACIONADOS

O recuo é uma reação súbita a um disco rotativo, almofada de apoio, escova ou qualquer outro acessório atacadado ou preso. Estes bloqueios causam a paragem rápida do acessório rotativo que, por sua vez, fazem com que a ferramenta elétrica descontrolada seja forçada na direção oposta à rotação do acessório aquando da dobragem.

Por exemplo, se um disco abrasivo for apertado pela peça de trabalho, a extremidade do disco que entra no ponto de aperto pode penetrar a superfície do material fazendo com que o disco saia ou recue. O disco pode saltar na direção do operador ou na direção oposta, dependendo do sentido de rotação do disco aquando do aperto.

Nestas condições, os discos abrasivos também podem quebrar.

O recuo é o resultado de uma utilização incorreta da ferramenta elétrica e/ou condições ou procedimentos incorretos de utilização e pode ser evitado tomando as precauções adequadas, conforme indicado abaixo.

- a) **Segure bem a ferramenta elétrica e posicione o corpo e o braço de uma forma que permita resistir às forças de recuo. Use sempre a pega auxiliar, se existente, para um controlo máximo sobre os recuos ou reação de binário durante o arranque.**

O operador pode controlar as reações de binário ou forças de recuo, se forem tomadas precauções adequadas.

- b) **Nunca coloque a mão próximo do acessório rotativo.**

O acessório pode recuar sobre a mão.

- c) **Não posicione o corpo na área para onde a ferramenta elétrica se vai mover em caso de recuo.**

O recuo vai projetar a ferramenta na direção oposta ao movimento do disco aquando do aperto.

- d) **Tenha cuidado especial ao trabalhar em cantos, extremidades afiadas, etc. Evite agitar e prender o acessório.**

Os cantos, extremidades afiadas ou agitação têm a tendência de prender o acessório rotativo e causar perda de controlo ou recuos.

- e) **Não instale uma lâmina de entalhe com corrente de serra ou lâmina de serra dentada.**

Essas lâminas criam recuos e perdas de controlo frequentes.

AVISOS DE SEGURANÇA ESPECÍFICOS PARA OPERAÇÕES DE RETIFICAÇÃO OU CORTE ABRASIVO

- a) **Utilize apenas tipos de discos recomendados para a ferramenta elétrica e o resguardo específico, concebido para o disco selecionado.**

Os discos para os quais a ferramenta elétrica não foi concebida não podem ser devidamente protegidos e não são seguros.

- b) **A superfície de moagem dos discos de centro côncavo deve ser montada abaixo do plano da aba de proteção.**

AVISOS DE SEGURANÇA ADICIONAIS ESPECÍFICOS PARA OPERAÇÕES DE CORTE ABRASIVO

- a) **Não “encrave” o disco de corte ou aplique pressão excessiva. Não tente efetuar uma profundidade de corte excessiva.**

Esforçar demasiadamente o disco aumenta a carga e a suscetibilidade de torcer ou obstruir o disco no corte e a possibilidade de recuo ou quebra do mesmo.

- b) **Não posicione o corpo alinhado ou atrás do disco rotativo.**

Quando o disco, aquando da operação, está a afastar-se do corpo, um recuo pode projetar o disco rotativo e a ferramenta elétrica na sua direção.

- c) **Quando o disco está a dobrar ou ao interromper um corte por qualquer razão, desligue a ferramenta elétrica e segure a ferramenta elétrica sem se mexer até o disco parar por completo. Nunca tente remover o disco de corte do corte enquanto o disco está em movimento, caso contrário, podem ocorrer recuos.**

Inspeccione e tome ações corretivas para eliminar a causa de dobragem do disco.

- d) **Não reinicie a operação de corte na peça de trabalho. Deixe o disco atingir a velocidade máxima e volte a introduzir cuidadosamente no corte.**

O disco pode dobrar, levantar ou recuar se a ferramenta elétrica for reiniciada na peça de trabalho.

- e) **Calce os painéis ou quaisquer peças de trabalhos de grandes dimensões para minimizar o risco de aperto e de recuo do disco.**

As peças de trabalho grandes tendem a ceder sob o seu próprio peso. Os calços têm de ser colocados sob a peça de trabalho próximo da linha de corte e próximo da extremidade da peça de trabalho em ambos os lados do disco.

- f) **Tenha muito cuidado ao efetuar cortes em paredes existentes ou outras áreas ocultas.**

O disco saliente pode cortar tubos de gás ou água, cablagem elétrica ou objetos que podem causar recuos.

INSTRUÇÕES DE SEGURANÇA GERAIS PARA REBARBADORAS DE DISCO SEM FIOS

- Certifique-se de que a velocidade assinalada no disco é igual ou superior à velocidade nominal da rebarbadora;
- Certifique-se de que as dimensões do disco são compatíveis com a rebarbadora;
- Os discos abrasivos devem ser armazenados e lidados com cuidado em conformidade com as instruções do fabricante;
- Inspeccione o disco de retificação antes da utilização, não utilize produtos lascados, fissurados ou com defeito;
- Certifique-se de que os discos e pontos montados são instalados de acordo com as instruções do fabricante;
- Certifique-se de que os mata-borrões são utilizados quando são fornecidos com o produto abrasivo e quando são exigidos;
- Certifique-se de que o produto abrasivo está bem instalado e apertado antes da utilização e ligue a ferramenta sem carga durante 30 segundos numa posição segura, pare imediatamente se houver vibração substancial ou se detetar outros defeitos. Se esta condição ocorrer, verifique a máquina para determinar a causa;
- Se a ferramenta estiver equipada com um resguardo, nunca utilize a ferramenta sem o mesmo;
- Quando utilizar um disco de corte abrasivo, retire a protecção do disco padrão e coloque o acessório com protecção lateral (vendido separadamente) (Fig. 5);
- Não utilize casquilhos ou adaptadores de redução separados para adaptar discos abrasivos de orifício;
- Para ferramentas que devem ser equipadas com discos de orifício roscado, certifique-se de que a rosca no disco é suficientemente longa para o comprimento do veio;
- Certifique-se de que a peça de trabalho está bem fixa;
- Não utilize o disco de corte para retificação lateral;
- Certifique-se de que as faíscas resultantes da utilização não criam um perigo, por exemplo, não atingem pessoas ou incendeiam substâncias inflamáveis;
- Certifique-se de que as aberturas de ventilação são mantidas limpas ao trabalhar em condições poeirentas, se for necessário limpar o pó, desligue primeiro a ferramenta da alimentação (utilize objetos não metálicos) e evite danificar as peças internas;
- Use sempre protecção ocular e auditiva. Devem ser usados outros equipamentos de protecção pessoal, como máscara anti-pó, capacete e avental;
- Preste atenção ao disco que continua a rodar após a ferramenta ser desligada.
- Não permita a entrada de substâncias estranhas no orifício de ligação da bateria recarregável.
- Nunca desmonte a bateria recarregável e o carregador.
- Nunca provoque um curto-circuito na bateria recarregável. Provocar um curto-circuito na bateria vai causar uma corrente eléctrica e aquecimento excessivos. Resulta em queimaduras ou danos na bateria.
- Não elimine a bateria num fogo. Se a bateria for queimada, pode explodir.
- Não introduza objetos nas ranhuras de ventilação de ar do carregador. Introduzir objetos metálicos ou inflamáveis nas ranhuras de ventilação de ar do carregador irá resultar em riscos de choques eléctricos ou carregador danificado.
- Leve a bateria à loja onde a comprou assim que a autonomia da bateria após o carregamento for demasiado curta para uma utilização prática. Não elimine a bateria gasta.

AVISOS DE SEGURANÇA ADICIONAIS

1. Certifique-se de que o disco côncavo a utilizar é do tipo correto e não tem fissuras ou defeitos na superfície. Certifique-se também de que o disco côncavo está bem montado e de que a porca do disco está bem apertada. Certifique-se de que os mata-borrões são utilizados quando são fornecidos com o produto abrasivo e quando são exigidos.
2. Certifique-se de que o botão está desativado premindo-o duas ou três vezes antes de ligar a ferramenta eléctrica.
3. Para prolongar a vida útil da máquina e garantir um acabamento de primeira classe, é importante que a máquina não seja sobrecarregada aplicando demasiada pressão. Na maioria das aplicações, o peso da máquina é suficiente para uma retificação eficiente. Demasiada pressão vai resultar numa velocidade de rotação reduzida, acabamento inferior da superfície e sobrecarregamento que pode reduzir a vida útil da máquina.
4. O disco continua a rodar após a ferramenta ser desligada. Após desligar a máquina, não a pouse até o disco côncavo ter parado por completo. Além de evitar acidentes graves, esta precaução vai reduzir a quantidade de pó e aparas aspirada para a máquina.
5. Quando a máquina não é utilizada, a fonte de alimentação deve ser desligada.
6. Antes de montar ou remover o disco côncavo, certifique-se de que coloca o interruptor na posição OFF e de que desliga a ficha do acessório da tomada para evitar um acidente grave.
7. Tenha cuidado com o coice do travão. Esta rebarbadora a bateria possui um travão eléctrico que funciona quando o interruptor é libertado. Como ocorre um coice quando o travão funciona, certifique-se de segurar o corpo principal de forma segura.
8. Não use o produto se os terminais da ferramenta ou da bateria (montagem da bateria) estiverem deformados. Instalar uma bateria assim pode causar um curto-circuito, o que pode resultar na emissão de fumo ou incêndio.
9. Mantenha os terminais da ferramenta (montagem da bateria) livres de limalhas e de pó.
 - Antes do uso, certifique-se de que limalhas e pó não se acumulam na área dos terminais.
 - Durante a utilização, tente evitar que limalhas ou pó na ferramenta caiam sobre a bateria.
 - Quando suspender o funcionamento ou após o uso, não deixe a ferramenta numa área onde possa estar exposta a queda de limalhas ou de pó.
 Se o fizer pode causar um curto-circuito, o que pode resultar na emissão de fumo ou incêndio.

PRECAUÇÕES COM A BATERIA E O CARREGADOR

1. Carregue sempre a bateria a uma temperatura ambiente de -10-40°C. Uma temperatura inferior a -10°C vai resultar num carregamento excessivo, algo perigoso. A bateria não pode ser carregada a uma temperatura superior a 40°C. A temperatura mais adequada para carregamento é 20-25°C.
2. Não utilize o carregador continuamente. Quando o carregamento está concluído, pouse o carregador durante cerca de 15 minutos antes do próximo carregamento de uma bateria.
3. Não permita a entrada de substâncias estranhas no orifício de ligação da bateria recarregável.
4. Nunca desmonte a bateria recarregável ou o carregador.
5. Nunca provoque um curto-circuito na bateria recarregável. Provocar um curto-circuito na bateria vai causar uma corrente eléctrica e aquecimento excessivos. Resulta em queimaduras ou danos na bateria.

Português

6. Não elimine a bateria num fogo.
Se a bateria for queimada, pode explodir.
7. Utilizar uma bateria descarregada vai danificar o carregador.
8. Leve a bateria à loja onde a comprou assim que autonomia da bateria após o carregamento for demasiado curta para uma utilização prática. Não elimine a bateria gasta.
9. Não introduza objetos nas ranhuras de ventilação de ar do carregador.
Introduzir objetos metálicos ou inflamáveis nas ranhuras de ventilação de ar do carregador vai resultar em riscos de choques elétricos ou danos no carregador.

PRECAUÇÕES PARA A BATERIA DE IÕES DE LÍTIO

Para aumentar a vida útil, a bateria de iões de lítio está equipada com uma função de proteção para impedir a transmissão de corrente.

Nos casos 1 a 3 descritos abaixo, quando utilizar este produto, mesmo que esteja a premir o interruptor, o motor pode parar. Isto não constitui uma avaria, sendo o resultado da função de proteção.

1. Quando a carga restante da bateria se esgotar, o motor para.
Nesse caso, carregue-a imediatamente.
2. Se a ferramenta estiver sobrecarregada, o motor pode parar. Neste caso, solte o interruptor da ferramenta e elimine as causas da sobrecarga. De seguida, pode voltar a utilizá-la.
3. Se a bateria estiver sobreaquecida em condições de sobrecarga, a alimentação da bateria pode parar.
Neste caso, pare de utilizar a bateria e deixe-a arrefecer. De seguida, pode voltar a utilizá-la.

Além disso, tenha em consideração os seguintes avisos e precauções.

AVISO

Para evitar antecipadamente qualquer fuga na bateria, produção de calor, emissão de fumo, explosão e ignição, certifique-se de que toma as seguintes precauções.

1. Certifique-se de que limalhas e pó não se acumulam na bateria.
- Durante o trabalho, certifique-se de que limalhas e pó não caem na bateria.
- Certifique-se de que quaisquer limalhas e pó que caíam na ferramenta durante os trabalhos não se acumulam na bateria.
- Não guarde uma bateria não utilizada num local exposto a limalhas e ao pó.
- Antes de guardar uma bateria, remova quaisquer limalhas e pó que possam existir na mesma e não a guarde com peças metálicas (parafusos, pregos, etc.).
2. Não perfure a bateria com objetos afiados como pregos, não lhe bata com um martelo, e não pise, arremesse, nem submeta a bateria a impactos físicos severos.
3. Não utilize uma bateria que pareça estar danificada ou deformada.
4. Não utilize a bateria com a polaridade invertida.
5. Não a ligue diretamente a quaisquer tomadas elétricas ou tomadas de isqueiro de automóvel.
6. Não utilize a bateria para fins que não os especificados.
7. Se a bateria não carregar completamente mesmo após ter passado o tempo de recarregamento especificado, pare imediatamente de a recarregar.
8. Não coloque nem submeta a bateria a temperaturas elevadas ou a alta pressão, como as de um forno microondas, secador, ou recipiente de alta pressão.
9. Afaste-a imediatamente do fogo quando forem detetados fugas ou maus odores.
10. Não utilizar em locais onde seja produzida uma forte eletricidade estática.

11. Se a bateria apresentar fugas, maus odores, produção de calor, descoloração ou deformações, ou parecer funcionar de forma anormal durante a utilização, recarregamento ou armazenamento, remova-a imediatamente do equipamento ou do carregador da bateria e pare de a utilizar.
12. Não mergulhe a bateria nem permita que quaisquer fluidos vertam para o interior. Entrada de líquido condutor, tal como água, pode causar danos que podem resultar em incêndio ou explosão. Guarde a bateria num local fresco e seco, longe de materiais inflamáveis e combustíveis. As atmosferas de gás corrosivo devem ser evitadas.

PRECAUÇÃO

1. Se o líquido vertido pela bateria entrar nos seus olhos, não os esfregue e lave-os bem com água fresca e limpa como água da torneira e contacte imediatamente um médico.
Se não for tratado, o líquido pode provocar problemas nos olhos.
2. Se o líquido verter para a sua pele ou roupa, lave-as imediatamente com água limpa como água da torneira. Existe a possibilidade do líquido provocar irritação cutânea.
3. Se se deparar com ferrugem, maus odores, sobreaquecimento, descoloração, deformações e/ou outras irregularidades ao utilizar a bateria pela primeira vez, pare de utilizá-la e devolva-a ao seu fornecedor ou vendedor.

AVISO

Se uma substância estranha condutora entrar no terminal da bateria de iões de lítio, a bateria pode sofrer um curto-circuito causando um incêndio. Ao armazenar a bateria de iões de lítio, cumpra as regras dos conteúdos seguintes.

- Não coloque os resíduos condutores, pregos e fios como fio de ferro ou fio de cobre na caixa de armazenamento.
- Para evitar curtos-circuitos, coloque a bateria na ferramenta ou coloque a tampa da bateria para armazenamento de modo a que não seja possível ver o ventilador.

SOBRE O TRANSPORTE DA BATERIA DE IÕES DE LÍTIO

Ao transportar uma bateria de iões de lítio, tenha em conta as seguintes precauções.

AVISO

Informe a empresa de transporte que uma embalagem contém uma bateria de iões de lítio, informe a companhia da sua potência de saída e siga as instruções da empresa de transporte ao planificar o transporte.

- As baterias de iões de lítio que excedem uma potência de saída de 100 Wh são consideradas incluídas na classificação de carga Mercadorias Perigosas e requerem procedimentos especiais de registo.
- Para transporte para o estrangeiro, deve obedecer à legislação internacional e às regras e regulamentos do país de destino.
- Se o BSL36B18 estiver instalado na ferramenta elétrica, a potência de saída excederá 100 Wh e a unidade será classificada como Mercadorias Perigosas para classificação de frete.

Potência de Saída
□□□ Wh
Número de 2 a 3 dígitos

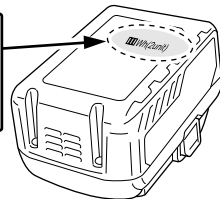

PRECAUÇÕES DE CONEXÃO DO DISPOSITIVO USB (UC18YSL3)

Quando ocorrer um problema inesperado, os dados num dispositivo USB ligado a este produto poderão ser corrompidos ou perdidos. Certifique-se sempre de que faz uma cópia de segurança de quaisquer dados incluídos no dispositivo USB antes da utilização com este produto.

Tenha em conta que a nossa empresa não se responsabiliza por quaisquer dados armazenados num dispositivo USB que seja corrompido ou perdido, nem por qualquer dano que possa ocorrer a um dispositivo ligado.

AVISO

- Antes de usar, verifique se o cabo USB ligado tem algum defeito ou dano.
Usar um cabo USB defeituoso ou danificado pode causar emissão de fumo ou incêndio.
- Quando o produto não está a ser usado, cubra a porta USB com a cobertura de borracha.
A acumulação de pó, etc., na porta USB pode causar emissão de fumo ou incêndio.

NOTA

- Poderá haver uma pausa ocasional durante o recarregamento USB.
- Quando um dispositivo USB não estiver a ser carregado, remova o dispositivo USB do carregador.
Caso contrário, poderá não só reduzir o tempo de vida da bateria do dispositivo USB mas também resultar em acidentes inesperados.
- Pode não ser possível carregar alguns dispositivos USB, dependendo do tipo de dispositivo.

NOMES DOS COMPONENTES











(Fig. 1 – Fig. 15)

①	Motor	⑩	Interruptor do indicador do nível da bateria
②	Placa de identificação	⑪	Luz do indicador do nível da bateria
③	Trava de segurança	⑫	Alavanca
④	Pega lateral	⑬	Chave de barra sextavada
⑤	Tampa da engrenagem	⑭	Anilha do disco (E)
⑥	Disco côncavo	⑮	Porca do disco
⑦	Parafuso sextavado interior M5	⑯	Chave
⑧	Guarda do disco	⑰	Com guarda lateral
⑨	Filtro	⑱	Disco de corte abrasivo
⑩	Bloqueio do interruptor	⑲	Alavanca de bloqueio
⑪	Interruptor	⑳	Luz indicadora de modo
⑫	Interruptor do indicador de modo automático	㉑	Tampa de borracha
⑬	Bateria	㉒	Porta USB
⑭	Fecho	㉓	Cabo USB
⑮	Luz do indicador de carga		







SÍMBOLOS

AVISO

De seguida, são apresentados os símbolos utilizados para a máquina. Assimile bem seus significados antes da utilização.

	G3623DA: Rebarbadora a bateria
	Para reduzir o risco de lesão, o utilizador deve ler o manual de instruções.
	Utilize sempre proteção para os olhos.
	Apenas para países da UE Não deixe ferramentas elétricas no lixo doméstico! De acordo com a diretiva europeia 2012/19/UE sobre ferramentas elétricas e eletrónicas usadas e a implementação de acordo com a lei nacional, as ferramentas elétricas no final da vida útil devem ser recolhidas em separado e encaminhadas a uma instalação de reciclagem ecológica.
V	Tensão nominal
n	Velocidade Nominal
n ₀	Velocidade de rotação sem carga
min ⁻¹	Rotações por minuto
	Ligar
	Desligar
Lock 	Trocando bloqueia na posição "ON" (LIGADO)
	Desconectar a bateria
	Aviso
	Interruptor de indicação da autonomia da bateria

Bateria

	Acende-se; Autonomia da bateria superior a 75%.
	Acende-se; Autonomia da bateria de 50% a 75%.
	Acende-se; Autonomia da bateria de 25% a 50%.
	Acende-se; Autonomia da bateria inferior a 25%.
	Piscas; Autonomia da bateria quase esgotada. Recarregue a bateria assim que possível.
	Piscas; Saída suspensa devido à alta temperatura. Remova a bateria da ferramenta e aguarde que esta arrefeça totalmente.
	Piscas; Saída suspensa por falha ou avaria. O problema poderá ser a bateria, por isso contacte o seu revendedor.

ACESSÓRIOS-PADRÃO

Além da unidade principal (1 unidade), a embalagem contém os acessórios listados na página 291.

Os acessórios de série estão sujeitos a mudanças sem aviso prévio.

APLICAÇÕES

- Remoção de imperfeições e acabamento de vários tipos de materiais em aço, bronze e alumínio.
- Retificação de seções soldadas ou seções cortadas por um maçarico.
- Moagem de resinas sintéticas, ardósia, tijolo, mármore, etc.

ESPECIFICAÇÕES

1. Ferramenta elétrica

Modelo		G3623DA
Tensão		36 V
Velocidade nominal		5300 min ⁻¹ Modo automático: 3200 min ⁻¹
Disco	Diâm. Exterior	230 mm
	Diâm. orifício	22,23 mm
	Espessura	6 mm
Velocidade periférica		80 m/s
Bateria disponível para esta ferramenta*		BSL36B18
Peso**		4,9 kg

* As baterias existentes (BSL3660/3620/3626, série BSL18xx, etc.) e o adaptador CA/CC (ET36A) não podem ser usados com esta ferramenta.

** Peso: De acordo com o procedimento EPTA 01/2003

NOTA

Devido ao programa contínuo de pesquisa e desenvolvimento da HIKOKI, as especificações aqui contidas estão sujeitas a mudanças sem aviso prévio.

Controlo eletrónico

- Início suave
Reduz o recuo contra o operador, gerindo o número de rotações durante o arranque.
- Função de travagem
O travão é ativado quando o interruptor for desligado, parando a rotação do motor.
- Proteção contra sobrecarga
Esta função de proteção desliga a alimentação ao motor em caso de sobrecarga do motor ou uma redução ostensiva da velocidade rotacional durante o funcionamento.
Quando a função de proteção de sobrecarga é ativada, o motor pode parar.
Neste caso, solte o interruptor da ferramenta e elimine as causas da sobrecarga.
Depois disso pode voltar a utilizá-la.
- Proteção contra sobreaquecimento
Esta função de proteção desliga a alimentação ao motor e para a ferramenta elétrica em caso de sobreaquecimento do motor durante o funcionamento.
Quando a função de proteção de sobreaquecimento é ativada, o motor pode parar.
Neste caso, solte o interruptor da ferramenta e arrefeça-o durante alguns minutos.
Depois disso pode voltar a utilizá-la.

- Reiniciar a função de prevenção
Quando a alimentação ainda estiver ligada, a ferramenta não reiniciará quando uma bateria for instalada. Esta função pode ser cancelada desde que a ferramenta seja desligada.

2. Bateria

Modelo	BSL36B18
Tensão	36 V / 18 V (Comutação Automática*)
Capacidade da bateria	4,0 Ah / 8,0 Ah (Comutação Automática*)
Produtos sem fios disponíveis**	Produto da série multitensão, 18 V
Carregador disponível	Carregador deslizante para baterias de íões de lítio

* A própria ferramenta irá desligar automaticamente.

** Consulte o nosso catálogo geral para obter mais informações.

3. Carregador

Modelo	UC18YSL3
Tensão de carregamento	14,4 V – 18 V
Peso	0,6 kg

CARREGAMENTO

Antes de utilizar a ferramenta elétrica, carregue a bateria da seguinte forma.

1. Ligue o cabo de alimentação do carregador à tomada.

Ao ligar a ficha do carregador a uma tomada, a luz do indicador de carga pisca a vermelho (Em intervalos de 1 segundo).

2. Introduza a bateria no carregador.

Introduza firmemente a bateria no carregador conforme mostrado na **Fig. 3** (na página 2).

3. Carregamento

Ao introduzir uma bateria no carregador, a luz do indicador de carga pisca a azul.

Quando a bateria fica completamente carregada, a luz indicadora de carga acende a verde. (Consulte a **Tabela 1**)

(1) Indicação de luz do indicador de carga

As indicações da luz do indicador de carga serão aquelas mostradas na **Tabela 1**, de acordo com o estado do carregador ou da bateria recarregável.

Tabela 1

Indicações da luz do indicador de carga				
Luz do indicador de carga (VERMELHO / AZUL / VERDE / ROXO)	Antes do carregamento	Pisca (VERMELHO)	Acende-se durante 0,5 segundos. Não se acende durante 0,5 segundos. (desliga-se durante 0,5 segundos)	Ligado à fonte de alimentação
	Durante o carregamento	Pisca (AZUL)	Acende-se durante 0,5 segundos. Não se acende durante 1 segundo. (desligado durante 1 segundo)	Capacidade da bateria inferior a 50%
		Pisca (AZUL)	Acende-se durante 1 segundo. Não se acende durante 0,5 segundos. (desliga-se durante 0,5 segundos)	Capacidade da bateria inferior a 80%
		Acende-se (AZUL)	Acende-se de forma fixa	Capacidade da bateria superior a 80%
	Carregamento concluído	Acende-se (VERDE)	Acende-se de forma fixa (Aviso sonoro contínuo: cerca de 6 segundos)	
	Sobreaquecimento espera	Pisca (VERMELHO)	Acende-se durante 0,3 segundos. Não se acende durante 0,3 segundos. (desliga-se durante 0,3 segundos)	Bateria sobreaquecida. Não é possível carregar. (O carregamento inicia quando a bateria arrefecer).
	Carregamento impossível	Tremeluz (ROXO)	Acende-se durante 0,1 segundos. Não se acende durante 0,1 segundos. (desliga-se durante 0,1 segundos) (Aviso sonoro intermitente: cerca de 2 segundos)	Avaria na bateria ou no carregador

(2) Em relação às temperaturas e ao tempo de carregamento da bateria recarregável As temperaturas e o tempo de carregamento serão aqueles mostrados na Tabela 2.

Tabela 2

		Carregador		UC18YSL3				
Bateria	Tipo de bateria		Li-ion					
	Temperaturas às quais a bateria pode ser recarregada		0°C – 50°C					
	Tensão de carregamento	V	14,4		18			
	Tempo de carregamento, aprox. (a 20°C)	min.	Série BSL14xx		Série BSL18xx		Série multitensão	
			(4 células)	(8 células)	(5 células)	(10 células)	(10 células)	
		BSL1415S : 15 BSL1415 : 15 BSL1415X : 15 BSL1420 : 20 BSL1425 : 25 BSL1430C : 30	BSL1430 : 20 BSL1440 : 26 BSL1450 : 32 BSL1460 : 38	BSL1815S : 15 BSL1815 : 15 BSL1815X : 15 BSL1820 : 20 BSL1825 : 25 BSL1830C : 30	BSL1830 : 20 BSL1840 : 26 BSL1850 : 32 BSL1860 : 38	BSL36A18 : 32 BSL36B18 : 52		
USB	Tensão de carregamento	V	5					
	Corrente de carregamento	A	2					

NOTA

O tempo de recarregamento pode variar conforme a temperatura ambiente e a tensão da fonte de alimentação.

Português

4. Desligue o cabo de alimentação do carregador da tomada.

5. Segure bem o carregador e retire a bateria.

NOTA

Certifique-se de que retira a bateria do carregador após a utilização e, de seguida, guarde-a.

Sobre descarga elétrica no caso de baterias novas, etc.

Como a substância química interna das baterias novas e baterias que não tenham sido utilizadas por um longo período não está ativada, pode haver uma pequena descarga elétrica ao usá-las pela primeira e segunda vez. Este fenómeno é temporário e o tempo normal requerido para a recarga será restabelecido depois de recarregar a bateria 2 – 3 vezes.

Como prolongar a vida útil das baterias.

- (1) Recarregar as baterias antes de elas ficarem completamente descarregadas.
Quando sentir que a potência da ferramenta se torna mais fraca, pare de usar a ferramenta e recarregue a respetiva bateria. Se continuar a usar a ferramenta e gastar completamente a corrente elétrica, a bateria pode ficar danificada e sua vida torna-se mais curta.
- (2) Evite recarregar a altas temperaturas.
Uma bateria recarregável fica quente imediatamente depois do uso. Se uma bateria nesse estado for recarregada imediatamente depois de ter sido usada, a sua substância química interna deteriora-se e sua vida útil diminui. Deixe a bateria descansar e recarregue-a somente depois que ela ter arrefecido durante algum tempo.

PRECAUÇÃO

- Se a bateria for carregada enquanto está quente porque foi deixada durante um longo período de tempo num local sujeito a luz solar direta ou porque a bateria foi utilizada recentemente, a luz do indicador de carga do carregador acende-se durante 0,3 segundos e não se acende durante 0,3 segundos (desliga-se durante 0,3 segundos). Nesse caso, deixe primeiro a bateria arrefecer e, de seguida, inicie o carregamento.
- Quando a luz do indicador de carga tremeluz a vermelho (em intervalos de 0,2 segundos), procure e retire quaisquer objetos estranhos no conector de bateria do carregador. Se não houver qualquer objeto estranho, é provável que a bateria ou o carregador estejam avariados. Dirija-se ao centro de assistência autorizada.
- Uma vez que o microcomputador integrado demora cerca de 3 segundos a confirmar que a bateria a ser carregada com o UC18YSL3 é retirada, aguarde no mínimo 3 segundos antes de voltar a introduzi-la para continuar o carregamento. Se a bateria for novamente introduzida no espaço de 3 segundos, esta pode não ser carregada adequadamente.

Instalar disco de corte*1	8	3
Funcionamento do interruptor	9-a	4
Funcionamento do interruptor (com Bloqueio)*2	9-b	4
Ajustar o número de rotações*3	10	4
Ângulo e método de retificação	11	4
Retirar o filtro	12	5
Carregar um dispositivo USB a partir de uma tomada elétrica	13-a	5
Carregar um dispositivo USB e uma bateria a partir de uma tomada elétrica	13-b	5
Como recarregar o dispositivo USB	14	5
Quando o carregamento do dispositivo USB estiver concluído	15	5
Selecionar acessórios	—	292

*1 AVISO

Antes do uso, certifique-se de apertar a porca do disco com a chave incluída.

Não apertar pode resultar em a porca do disco se desapertar quando o travão é ativado durante uma paragem.

NOTA

A anilha do disco é especificamente para este produto. Não a use para qualquer outro produto.

*2 Sujeito a alterações dependendo da área.

*3 Sobre a função de Mudança de modo e Luz de exibição de modo

Com a bateria de armazenamento instalada na unidade principal e a unidade ligada, premir o interruptor de Mudança de Modo mudará o modo de operação para modo automático. Enquanto no Modo Automático, a Lâmpada indicadora de modo permanecerá acesa.

- Com o Modo Automático pode reduzir o ruído e a vibração ao baixar o número máximo de rotações enquanto num estado sem carga.
Enquanto no Modo Automático, o número de rotações será aumentado se a carga se tornar maior durante a operação.
Por outro lado, o número de rotações será diminuído se a carga diminuir durante a operação.
- Este produto tem uma função de proteção.
Quando a função de proteção mencionada abaixo estiver ativada, a luz de exibição de modo pisca.

[Função de Proteção de Sobrecarga]

A operação é interrompida devido a uma sobrecarga.

Tente operar a unidade novamente quando a causa da sobrecarga tiver sido removida.

[Função de Proteção de Temperatura]

A operação é interrompida porque a unidade está sobreaquecida.

Arrefeça a unidade num local à sombra e bem ventilado. Tente operar a unidade novamente após esta ter arrefecido o suficiente.

MONTAGEM E UTILIZAÇÃO

Ação	Figura	Página
Remover e introduzir a bateria	2	2
Carregamento	3	2
Indicador da autonomia da bateria	4	2
Instalação e ajuste do resguardo do disco	5	2
Fixação da pega lateral	6	3
Instalar disco côncavo*1	7	3

MANUTENÇÃO E INSPEÇÃO

1. Inspeccionar o disco côncavo

Certifique-se de que o disco côncavo não tem fissuras e defeitos na superfície.

2. Inspeccionar os parafusos de montagem

Inspeccione regularmente todos os parafusos de montagem e certifique-se de que estão bem apertados. Caso algum parafuso esteja solto, reaperte-o imediatamente. Caso contrário, pode resultar em ferimentos graves.

3. Manutenção do motor

O enrolamento do motor do aparelho é o “coração” da ferramenta elétrica. Tome o devido cuidado para garantir que o enrolamento não se danifica e/ou fica molhado com óleo ou água.

4. Inspeção de terminais (ferramenta e bateria)

Certifique-se de que limalhas e pó não se acumulam nos terminais.

Verifique ocasionalmente antes, durante e depois da produção.

PRECAUÇÃO

Remova quaisquer limalhas ou pó acumulados nos terminais.

Caso contrário, poderá resultar em avaria.

5. Limpar o exterior

Quando a amoladora angular a bateria estiver suja, limpe-a com um pano macio seco ou um pano humedecido com água com sabão. Não utilize solventes clorídricos, gasolina ou diluentes, uma vez que derretem plásticos.

6. Limpeza do filtro

Após a utilização, retire o filtro e remova qualquer sujidade ou pó do ecrã com uma pistola de ar ou outra ferramenta. (Fig. 12)

NOTA

- Para limpar sujidade ou pó da unidade, faça funcionar periodicamente o motor num estado sem carga e sobre ar seco pelo orifício da ventilação com o filtro removido. A acumulação de sujidade ou pó no motor poderá causar danos.

- Após a limpeza, certifique-se de que fixa firmemente o filtro.

7. Armazenamento

Guarde a amoladora angular a bateria num local em que a temperatura seja inferior a 40°C e fora do alcance das crianças.

NOTA

Armazenar baterias de iões de lítio.

Certifique-se de que as baterias de iões de lítio foram totalmente carregadas antes de armazená-las.

O armazenamento prolongado (3 meses ou mais) das baterias com pouca carga pode resultar em deterioração do desempenho, redução significativa do tempo de utilização das baterias ou tornar as baterias incapazes de manter a carga.

Contudo, um tempo de utilização da bateria significativamente reduzido pode ser recuperado carregando e utilizando repetidamente as baterias duas a cinco vezes.

Se o tempo de utilização da bateria for extremamente curto apesar do carregamento e utilização repetidos, considere as baterias esgotadas e compre baterias novas.

PRECAUÇÃO

Na operação e na manutenção das ferramentas elétricas, devem-se observar as normas de segurança e os padrões prescritos por cada país.

Aviso importante sobre as baterias para as ferramentas sem fios da HiKOKI.

Utilize sempre uma das nossas baterias originais designadas. Não podemos garantir a segurança e o desempenho da nossa ferramenta elétrica sem fios quando é utilizada com baterias diferentes das baterias designadas por nós ou quando a bateria é desmontada e modificada (assim como desmontagem e substituição das células ou outras peças internas).

GARANTIA

Garantimos que a HiKOKI Power Tools obedece às normas legislativas de cada país. Esta garantia não cobre avarias ou danos derivados de má utilização, abuso ou desgaste normal. Em caso de queixa, envie a Ferramenta elétrica, não desmontada, juntamente com o CERTIFICADO DE GARANTIA que se encontra no fundo destas instruções de utilização, para um centro de assistência autorizado da HiKOKI.

Informação a respeito de ruídos e vibração do ar

Os valores medidos foram determinados de acordo com a EN60745 e declarados em conformidade com a ISO 4871.

Nível de potência sonora ponderado A medido: 96 dB (A)

Nível de pressão sonora ponderado A medido: 85 dB (A)

Incerteza K: 3 dB (A)

Use proteção auditiva.

Os valores totais da vibração (soma do vector triax) são determinados de acordo com a norma EN60745.

Retificação de superfícies:

Valor de emissão de vibrações **a_h**, **AG** = 5,9 m/s²

Incerteza K = 1,5 m/s²

O valor total de vibração declarado foi medido de acordo com um método de teste padrão e pode ser utilizado para comparar ferramentas.

Pode também ser utilizado numa avaliação preliminar de exposição.

AVISO

- O valor de emissão de vibrações durante a utilização da ferramenta elétrica pode ser diferente do valor total declarado, consoante as formas de utilização da ferramenta.
- Identificar as medidas de segurança para proteger o operador, que são baseadas numa estimativa de exposição nas atuais condições de utilização (tendo em conta todas as partes do ciclo de funcionamento, tais como os tempos em que a ferramenta é desligada e quando está a funcionar ao ralenti, além do tempo de acionamento do gatilho).

NOTA

Devido ao programa contínuo de pesquisa e desenvolvimento da HiKOKI, as especificações aqui contidas estão sujeitas a mudanças sem aviso prévio.

RESOLUÇÃO DE PROBLEMAS

Utilize as inspeções na tabela abaixo, caso a ferramenta não funcione normalmente. Se isto não solucionar o problema, consulte o seu representante ou o Centro de Serviço Autorizado da HiKOKI.

1. Ferramenta elétrica

Sintoma	Causa possível	Solução
A ferramenta não funciona	Sem carga restante da bateria	Carregue a bateria.
	A bateria não está totalmente instalada.	Empurre a bateria para dentro até ouvir um clique.
	Materiais estranhos estão a manter o pino de bloqueio pressionado.	Remova o material estranho do pino de bloqueio.
	A bateria é instalada enquanto o interruptor está ligado.	Desligue o interruptor e ligue-o novamente.
A ferramenta parou subitamente	A ferramenta foi sobrecarregada	Livre-se do problema que causa a sobrecarga.
	A proteção contra sobrecarga está em funcionamento.	
	A bateria está sobreaquecida.	Deixe a bateria arrefecer.
Ruído anormal. O disco de esmeril treme	A porca do disco está desapertada.	Aperte completamente a porca do disco.
	A porca do disco, a anilha do disco, o disco de esmeril, etc. estão incorretamente instalados e voltados no sentido errado.	Verifique a direção em que está instalada e instale as peças corretamente.
	Material estranho está preso entre a porca do disco, a anilha do disco, o disco de esmeril, etc.	Remova o material estranho.
O travão não funciona corretamente.	A unidade principal pode estar defeituosa.	Interrompa imediatamente a utilização e contacte o seu revendedor para fazer a reparação.
A bateria não pode ser instalada	Tentar instalar uma bateria diferente da especificada para a ferramenta.	Por favor, instale uma bateria tipo multitensão.

2. Carregador

Sintoma	Causa possível	Solução
A luz indicadora de carga está a piscar rapidamente a roxo e o carregamento da bateria não inicia.	A bateria não está inserida até ao fim.	Insira a bateria firmemente.
	Existe material estranho no terminal da bateria ou onde a bateria está conectada.	Remova o material estranho.
A luz indicadora de carga está a piscar a vermelho e o carregamento da bateria não inicia.	A bateria não está inserida até ao fim.	Insira a bateria firmemente.
	A bateria está sobreaquecida.	Se deixada sozinha a bateria irá começar a carregar automaticamente se a sua temperatura diminuir, mas isto pode reduzir o tempo de vida da bateria. É recomendado que a bateria seja arrefecida num local bem ventilado longe da luz solar direta antes de a carregar.
O tempo de uso da bateria é curto mesmo apesar de a bateria estar completamente carregada.	A vida útil da bateria está esgotada.	Substitua a bateria por uma nova.
A bateria demora muito tempo a carregar.	A temperatura da bateria, do carregador ou do ambiente circundante é demasiado baixa.	Carregue a bateria dentro de casa ou noutro ambiente mais quente.
	As saídas de ar do carregador estão bloqueadas, causando o sobreaquecimento dos componentes internos.	Evite bloquear as saídas de ar.
	A ventoinha de arrefecimento não está a funcionar.	Contacte um Centro de Serviço Autorizado HiKOKI para reparações.

Sintoma	Causa possível	Solução
A luz de alimentação de USB desligou-se e o dispositivo USB parou de carregar.	A capacidade da bateria tornou-se fraca.	Substitua a bateria por uma que ainda tenha carga.
		Ligue a ficha de alimentação do carregador a uma tomada elétrica.
A luz de alimentação de USB não se desliga apesar de o dispositivo USB ter concluído o carregamento.	A luz de alimentação de USB acende a verde para indicar que o carregamento por USB é possível.	Isto não é uma avaria.
Não é claro qual o estado do carregamento de um dispositivo USB, ou se o seu carregamento está concluído.	A luz de alimentação USB não se desliga mesmo quando o carregamento está concluído.	Examine o dispositivo USB que está a carregar para confirmar o seu estado de carregamento.
O carregamento do dispositivo USB pausa a meio.	O carregador estava ligado a uma tomada elétrica enquanto o dispositivo USB estava a ser carregado utilizando a bateria como fonte de alimentação.	Isto não é uma avaria. O carregador pausa o carregamento USB durante cerca de 5 segundos quando está a diferenciar entre fontes de alimentação.
	Foi inserida uma bateria no carregador enquanto o dispositivo USB estava a ser carregado utilizando uma tomada elétrica como fonte de alimentação.	
O carregamento do dispositivo USB pausa a meio quando a bateria e o dispositivo USB estiverem a ser carregados ao mesmo tempo.	A bateria ficou totalmente carregada.	Isto não é uma avaria. O carregador pausa o carregamento USB durante cerca de 5 segundos enquanto verifica se a bateria concluiu com sucesso o carregamento.
O carregamento do dispositivo USB não inicia quando a bateria e o dispositivo USB estiverem a ser carregados ao mesmo tempo.	A capacidade restante da bateria é extremamente baixa.	Isto não é uma avaria. Quando a capacidade da bateria alcançar um determinado nível, o carregamento USB inicia automaticamente.

ALLMÄNNA SÄKERHETSVARNINGAR FÖR ELEKTRISKA VERKTYG

⚠ VARNING

Läs alla säkerhetsvarningar och alla instruktioner.

Underlåtenhet att följa varningarna och instruktionerna nedan kan resultera i elstötar, brand och/eller allvarliga skador.

Spara alla varningar och instruktioner för framtida referens.

Uttrycket "elektriskt verktyg" i varningar hänvisar till ditt eldrivna (med sladd) eller batteridrivna (sladdlöst) elektriska verktyg.

1) Säkerhet på arbetsplats

- Håll arbetsplatsen ren och välbelyst.**
Röriga eller mörka arbetsplatser inbjuder till olyckor.
- Använd inte elektriska verktyg i explosiva omgivningar, som t ex i närvaro av antändliga vätskor, gaser eller damm.**
Elektriska verktyg bildar gnistor som kan antända dammet eller ångorna.
- Håll barn och kringstående på avstånd när du arbetar med ett elektriskt verktyg.**
Distractioner kan få dig att tappa kontrollen.

2) Elektrisk säkerhet

- Det elektriska verktygets stickpropp måste matcha uttaget.**
Modifiera aldrig stickproppen.
Använd inte adapterstickproppar till jordade elektriska verktyg.
Omodifierade stickproppar och matchande uttag minskar risken för elstötar.
- Undvik kroppskontakt med jordade ytor som t ex rör, värmeelement, spisar och kylskåp.**
Det finns ökad risk för elstötar om din kropp är jordad.
- Utsätt inte elektriska verktyg för regn eller väta.**
Om vatten kommer in i ett elektriskt verktyg ökar risken för elstötar.
- Misshandla inte sladden. Använd aldrig sladden för att bära, dra eller dra ur sladden till det elektriska verktyget.**
Håll sladden borta från värme, olja, skarpa kanter eller rörliga delar.
Skadade eller tilltrasslade sladdar ökar risken för elstötar.
- Använd en förlängningssladd som är lämplig för utomhusbruk när du arbetar med det elektriska verktyget utomhus.**
Användning av en sladd som är lämplig för utomhusbruk minskar risken för elstötar.
- Om du inte kan undvika att använda ett elektriskt verktyg på en fuktig plats, använd ett uttag med jordfelsbrytare.**
Användning av en jordfelsbrytare minskar risken för elektrisk stöt.

3) Personlig säkerhet

- Var vaksam, se upp med vad du gör och använd sunt förnuft när du arbetar med ett elektriskt verktyg.**
Använd inte elektriska verktyg när du är trött, drog- eller alkoholpåverkad eller har tagit mediciner.
Ett ögonblicks ouppmärksamhet under arbetet kan resultera i allvarliga personskador.
- Använd personskyddsutrustning. Bär alltid ögonskydd.**
Skyddsutrustning som till exempel ansiktsmask, glidfria säkerhetsskor, hjälm eller hörselskydd för tillämpliga förhållanden minskar personskadorna.

- Förebygg oavsiktlig start. Se till att omkopplaren står i läge av innan du ansluter det elektriska verktyget till strömkällan och/eller batteriet, tar upp eller bär verktyget.**

Att bära det elektriska verktyget med fingret på omkopplaren eller kraftansluta det elektriska verktyget då omkopplaren är på inbjuder till olyckor.

- Avlägsna eventuell justeringsnyckel eller skruvnyckel innan du startar det elektriska verktyget.**

En skruvnyckel eller nyckel som lämnats kvar på en roterande del av det elektriska verktyget kan resultera i personskador.

- Sträck dig inte för långt. Stå alltid stadigt på fötterna och håll balansen.**

På så sätt får du bättre kontroll över det elektriska verktyget i oväntade situationer.

- Klä dig korrekt. Ha inte på dig vida, lösa kläder eller smycken. Håll håret, kläderna och handskarna borta från rörliga delar.**

Vida kläder, smycken eller långt hår kan fastna i de rörliga delarna.

- Omtillbehörföranslutning av dammuppsugnings- och dammsamlingsanordningar ingår, se då till att dessa anordningar ansluts och används på korrekt sätt.**

Användning av dammsamling kan minska dammrelaterade faror.

4) Användning och skötsel av elektriska verktyg

- Tvinga inte det elektriska verktyget. Använd korrekt verktyg för det du ska göra.**

Korrekt verktyg gör arbetet bättre och säkrare med den hastighet som det är avsett för.

- Använd inte det elektriska verktyget om omkopplaren inte kan vridas Från eller Till.**

Elektriska verktyg som inte kan kontrolleras med omkopplaren är farliga och måste repareras.

- Dra ut sladden ur uttaget och/eller batteriet från det elektriska verktyget innan du gör justeringar, byter tillbehör eller magasinerar det elektriska verktyget.**

Sådana förebyggande säkerhetsåtgärder minskar risken för att det elektriska verktyget startar oavsiktligt.

- Förvara elektriska verktyg som inte används utom räckhåll för barn och låt inte personer som är obekanta med verktyget eller dessa instruktioner använda verktyget.**

Elektriska verktyg är farliga i händerna på otränade användare.

- Underhåll elektriska verktyg. Kontrollera med avseende på felaktig inriktning eller om rörliga delar kärvar, om delar har spruckit samt alla andra tillstånd som kan påverka verktygets drift. Om verktyget är skadat se till att det repareras innan du använder det.**

Många olyckor försakas av dåligt underhållna verktyg.

- Håll skärverktygen skarpa och rena.**

Korrekt underhållna skärverktyg med skarpa skåreggar kärvar inte och är lättare att kontrollera.

- Använd det elektriska verktyget, tillbehör och hårdmetallskär etc. i enlighet med dessa instruktioner, samtidigt som du tar arbetsförhållanden och det arbete som ska utföras med i beräkningen.**

Att använda det elektriska verktyget för andra ändamål än det är avsett för kan resultera i farliga situationer.

- 5) Användning och vård av batteriverktyg
- Ladda endast med laddare som angetts av tillverkaren.
En laddare som passar för en typ av batteri kan orsaka brandfara om den använd med ett annat batteri.
 - Använd verktyg endast med specifikt avsedda batteri.
Användning av annat batteri kan orsaka risk för skada eller brand.
 - När batteriet inte används förvara det fränskilt från andra metallföremål så som gem, mynt, nycklar, spikar, skruvar eller andra metallföremål som kan orsaka anslutning från en pol till en annan.
Kortslutning av batteripolerna kan orsaka brännskada eller brand.
 - Vid oriktigt handhavande kan vätska komma ut från batteriet; undvik kontakt. Om kontakt av misstag sker, spola med vatten. Om vätska kommer i ögonen sök medicinsk hjälp.
Vätska som läcker från batteriet kan orsaka irritation eller brännskador.
- 6) Service
- Låt en kvalificerad reparatör utföra service på ditt elektriska verktyg och använd bara identiska reservdelar.
Detta garanterar att det elektriska verktyget alltid är säkert och fungerar som det ska.

FÖREBYGGANDE ÅTGÄRD

Håll barn och bräckliga personer på avstånd.

När verktygen inte används ska de förvaras utom räckhåll för barn och bräckliga personer.

SÄKERHETSVARNINGAR VANLIGA FÖR SLIPNINGS- ELLER SLIPANDE KAPNINGARBETEN

- Detta elektriska verktyg är avsett att användas som en slip eller kap. Läs alla säkerhetsvarningar, instruktioner, bilder och specifikationer som medföljer detta elektriska verktyg.
Om inte alla instruktioner nedan följs kan detta leda till elektrisk stöt, brand och/eller allvarlig skada.
- Sandslipning, stålborstning eller polering bör inte utföras med detta elektriska verktyg.
Användning för vilket det elektriska verktyget inte är utformat kan orsaka fara och orsaka personlig skada.
- Använd inte tillbehör som inte är speciellt utformade och rekommenderade av verktygstillverkaren.
Bara för att ett tillbehör kan fästas på ditt elektriska verktyg innebär inte att det är säkert att användas.
- Angivet värde för hastighet för tillbehöret måste vara minst samma som maximal hastighet markerad på det elektriska verktyget.
Tillbehör som körs fortare än den hastighet de är avsedda för kan gå sönder och flyga isär.
- Ytterdiametern och tjockleken på ditt tillbehör måste vara inom angivet värde för vad ditt elektriska verktyg klarar av.
Tillbehör av fel storlek kan inte skyddas och kontrolleras ordentligt.
- Gängningen på tillbehör som ska monteras måste passa gängan på slipmaskinens spindel. För tillbehör som monteras med flänsar måste axelhålet på tillbehöret passa flänsens placeringsdiameter.
Tillbehör som inte passar på monteringsdelarna på det elektriska verktyget blir obalanserade när de körs, vibrerar mycket och kan orsaka att man tappar kontrollen.
- Använd inte ett skadat tillbehör. Innan varje användning inspektera tillbehör så som sliphjul för hack och sprickor, stötdämpare för sprickor, förslitning eller för hög nötning, stålborstar för lösa eller spruckna trådar. Om elektriska verktyg tappas, kontrollera eventuell skada eller installera ett oskadat tillbehör. Efter inspektion och installation av tillbehör, placera dig själv och åskådare bort från planet på det roterande tillbehöret och kör det elektriska verktyget på maximal hastighet utan belastning i en minut.
Skadade tillbehör kommer normal gå sönder under denna testtid.
- Ha på dig skyddsutrustning. Beroende på användning, använd ansiktsskydd eller skyddsglasögon. Då så anses lämpligt bär mask, hörselskydd, handskar och arbetsförkläde som stoppar för små slipkorn eller fragment av arbetsmaterial.
Ögonskyddet måste klara av att stå emot flygande bitar som skapas vid olika användningar. Masken eller respiratorn måste klara av att filtrera partiklar som skapas vid ditt användande. Lång tids utsättning för ljud av hög intensitet kan orsaka skada på hörseln.
- Håll åskådare på behörigt avstånd från arbetsområdet. Alla personer som träder innanför arbetsområdets gränser måste ha skyddsutrustning på sig.
Fragment av arbetsstycke eller av ett skadat tillbehör kan flyga iväg och orsaka skada utanför området i omedelbar närhet till arbetet.
- Håll det elektriska verktyget endast i de isolerade greppytorna när du utför en funktion där kapverktyget kan komma i kontakt med dolda kablar.
Kontakt med en "ledande" ledning kommer också göra utsatta metalldelar på det elektriska verktyget "ledande" och ge operatören en stöt.
- Placera kabeln bort från roterande tillbehör.
Om du tappar kontrollen kan kabeln kapas eller rivas upp och din hand eller arm kan komma att dras in i det roterande tillbehöret.
- Lägg aldrig ner det elektriska verktyget förrän tillbehöret har stannat helt.
Det roterande tillbehöret kan komma att fästa i ytan och dra det elektriska verktyget så att du tappar kontrollen.
- Kör inte det elektriska verktyget medan du bär det vid din sida.
Oavsiktlig kontakt med det roterande tillbehöret kan riva upp dina kläder, dra tillbehöret till din kropp.
- Ren gör det elektriska verktygets lufthåll regelbundet.
Motorns fläkt kommer att suga in smuts i verktygets hus och en stor mängd uppsamlad metallpulver kan orsaka elektrisk fara.
- Använd inte det elektriska verktyget nära lättantändliga material.
Gnistor kan tända dessa material.
- Använd inte tillbehör som kräver vätskekyllning.
Användning av vatten eller annan kylvätska kan resultera i elektrifiering eller chock.

KAST OCH TILLHÖRANDE VARNINGAR

Rekyl är en plötslig reaktion på ett klämt eller upprivet roterande hjul, stötdämpare, borste eller annat tillbehör. Klämning eller rivning orsakar snabb stegring av det roterande tillbehöret som i sin tur kan orsaka att det okontrollerade elektriska verktyget tvingas i en riktning motsatt rotationen för tillbehöret vid punkten för klämning.

Svenska

Till exempel, om ett sliphjul rivs eller kläms i arbetsstycket kan det hända att kanten på hjulet kommer att gå in i klämpunkten och gräva sig in i ytan på materialet och orsaka att hjulet klättrar ut eller hoppar ut. Hjulet kan antingen hoppa mot eller ifrån operatören beroende på riktningen av hjulets rörelse vid tillfället för klämning.

Sliphjul kan också gå sönder under dessa omständigheter. Rekl är resultatet när det elektriska verktyget används felaktigt och/eller felaktiga användningssätt eller villkor och kan undvikas genom att vidta vederbörliga försiktighetsåtgärder som visas nedan.

- Vidmakthåll ett fast grepp om det elektriska verktyget och placera din kropp och arm så att du kan motstå rekylrande krafter. Använd alltid hjälphandtag, när det finns, för maximal kontroll över rekyl och vridningsreaktioner vid uppstart.**
Operatören kan kontrollera momentreaktioner eller rekylkrafter om lämpliga åtgärder vidtagits.
- Placera inte din hand nära roterande tillbehör.**
Tillbehör kan komma att rekylas över din hand.
- Placera inte din kropp inom området inom vilket det elektriska verktyget kommer att flytta sig om rekylering uppstår.**
Rekylering kommer att rotera verktyget i riktning motsatt hjulets rörelse då det stöter fast.
- Var speciellt försiktig vid arbete av hörn, skarpa kanter etc. Undvik studs och stöt av tillbehöret.**
Hörn, skarpa kanter eller studs har en tendens att få det roterande tillbehöret att studsas och orsaka förlust av kontroll eller rekylering.
- Fäst inte ett kedjesågsblad för träsnideri eller tandat sågblad.**
Ett sådant blad orsakar frekventa rekylering av förlust av kontrollen.

SÄKERHETSVARNINGAR SPECIELLA FÖR SLIPINGS- OCH SLIPANDE KAPNINGARBETEN

- Använd endast hjul typer som är rekommenderade för ditt elektriska verktyg och de angivna skydd utformade för valt hjul.**
Hjul som det elektriska verktyget inte var utformat för kan inte garanteras och är inte säkra.
- Slipytan i mitten av försänkta skivor måste monteras under skyddsläppens plan.**
En felaktigt monterad skiva som sticker ut genom skyddsläppens plan skyddas inte korrekt.
- Skyddet måste vara ordentligt fastsatt vid det elektriska verktyget och placerat för maximal säkerhet så att så liten del av hjulet är riktat mot användaren.**
Skyddet hjälper till att skydda användaren från delar från trasiga slipskivor, oavsiktlig kontakt med skivan och gnistor som kan antända klädseln.
- Hjul måste endast användas för rekommenderade tillbehör. Till exempel: slipa inte med sidan på kapprissan.**
Slipande kaprissor är avsedda för yttre slipning, sidokrafter på dessa hjul kan göra så att de bryts sönder.
- Använd alltid oskadade hjulfliansar av rätt storlek och form för ditt valda hjul.**
Lämpliga hjulfliansar stöder hjulet och minskar risken för att hjulet ska gå sönder. Fliansar för kaprissor kan skilja sig från de för sliphjul.
- Använd inte utslitna hjul från större elektriska verktyg.**
Hjul avsett för större elektriska verktyg är inte lämpade för de höga hastigheter som mindre verktyg roterar med och kan gå sönder.

YTTERLIGARE SÄKERHETSVARNINGAR FÖR SLIPANDE KAPNINGARBETEN

- "Knip" inte kapprissan eller applicera stort tryck på den. Försök inte att göra ett väldigt djupt kap.**
För stor stress på skivan ökar belastningen och risken för att den vrids eller fastnar vid kapning, och risken för kast eller att skivan går sönder.
- Placera inte din kropp i linje med och bakom den roterande trissan.**
När trissan, när du arbetar med den, rör sig från din kropp kan eventuell rekyl slänga det roterande hjulet och det elektriska verktyget rakt mot dig.
- När trissan bänds eller vid avbrott av kapning av någon anledning, stäng av det elektriska verktyget och håll det elektriska verktyget helt stilla till dess att trissan stannar helt. Försök aldrig att ta bort kapprissan från kapet när trissan roterar då detta kan orsaka rekylering.**
Undersök och vidta korrigering åtgärder för att minska risken för bändning av hjulet.
- Återstarta inte kapning i arbetsstycket. Låt trissan uppnå full hastighet och för sedan försiktigt in den i kapet.**
Hjulet kan bändas, klättra upp eller kasta om det elektriska verktyget återstartas i arbetsstycket.
- Stöd paneler eller överdimensionerade arbetsstycken för att minimera risken för hjulklämning och kast.**
Stora arbetsstycken tenderar att bågna under sin egen tyngd. Stöd måste placeras under arbetsstycken nära kaplinjen och nära kanten på arbetsstycket på båda sidor om hjulet.
- Var extra försiktig när du gör ett "fick kap" i existerande väggar eller andra blinda utrymmen.**
Det utskjutande hjulet kan kapa gas- eller vattenledningar, elektriska ledningar eller objekt som kan orsaka kast.

ALLMÄNNA SÄKERHETSINSTRUKTIONER FÖR BATTERIDRIVNA VINKELSLIPAR

- Kontrollera att det varvtal som anges på slipskivan är lika med eller högre än vinkelslipens märkvarvtal;
- Se till att slipskivans mått är kompatibla med vinkelslipen;
- Slipskivorna skall förvaras och hanteras varsamt enligt tillverkarens instruktioner;
- Kontrollera slipskivans innan användning, använd inte en huggen, sprucken eller på annat sätt felaktig produkt;
- Se till att påmonterade slipskivor och uddar är fästa enligt tillverkarens anvisningar;
- Se till att mellanlägg används när sådana följer med slipskivan och de krävs;
- Bekräfta före användning att slipskivan är korrekt påmonterad och fastdragen. Håll sedan verktyget i ett säkert grepp och kör det på tomgång i en halv minut. Stäng genast av om kraftiga vibrationer eller annat fel upptäcks. Gå vid behov igenom maskinen för att fastställa orsaken till felet.
- Om verktyget är utrustat med ett skydd, använd aldrig verktyget utan skyddet;
- När en slipande kapskiva används, se till att ta bort skivskyddet (standardtillbehör) och montera skivskyddet med sidoskydd (säljs separat) (Bild 5);
- Använd inte separata reducerbrickor eller adapttrar för att anpassa skivor med stora hål;
- Se till innan användning av slipskiva med gängat hål att gängningen i hålet är tillräckligt lång för att passa spindelns längd;

- Kontrollera att arbetsstycket är ordentligt uppstött;
- Använd inte en kapskiva till vinkelslipning;
- Se till att gnistor som uppstår vid slipning inte kan orsaka fara, t ex genom att träffa en person eller tända på ett lättantändligt ämne;
- Se till att ventilationsöppningarna inte är blockerade vid användning under dammiga förhållanden. Om damm måste avlägsnas, koppla först ur verktyget ur nätuttaget, använd icke-metalliska föremål och var noga med att inte skada de inre delarna;
- Använd alltid skyddsglasögon och hörselskydd. Använd vid behov också annan personlig skyddsutrustning som handskar, förkläde och hjälm;
- Slipskivan kommer att fortsätta att rotera även efter det att verktyget är avstängt.
- Se till att inga främmande föremål hamnar i verktyget genom batteriöppningen eller uttagen.
- Ta aldrig isär vare sig det uppladdningsbara batteriet eller laddningsaggregatet.
- Se till att det uppladdningsbara batteriet inte kortsluts. Kortslutning av batteriet kan orsaka en stor elektrisk ström och överhettning. Det leder till brännskada eller skada på batteriet.
- Kasta inte batteriet i öppen eld. Om batteriet blir bränt kan det explodera.
- Se till att inga föremål eller främmande ämnen hamnar i laddningsaggregatets ventilationshål. Isättning av metallföremål eller lättantändliga objekt i ventilationshålen kommer att resultera i elektriska överslag och skador på laddningsaggregatet.
- Så snart batteriets efterladdningstid blir för kort för verktygets praktiska användning, skall du föra eller skicka batteriet till återförsäljaren. Kasta inte bort det urladdade batteriet med sopor.

YTTRELLIGARE SÄKERHETSVARNINGAR

1. Kontrollera att slipskivan är av rätt typ och utan fel och sprickor. Kontrollera att slipskivan är rätt monterad i maskinen och att skivmutern är ordentligt åtdragen.
2. Kontrollera att tryckknappen inte är låst genom att skjuta den in och ut ett par gånger innan du slår på maskinen.
3. Se till att vinkelslipmaskinen inte överbelastas genom att du trycker den för hårt mot arbetsstycket. Maskinens livslängd blir längre och ytbearbetningen bättre om du använder maskinens egen vikt som tryck på arbetsstycket. För hårt tryck resulterar i minskad rotationshastighet, i sämre ytbehandling och i motorns överbelastning som förkortar vinkelslipmaskinens livslängd.
4. Slipskivan fortsätter att rotera efter att vinkelslipmaskinen slagits av.
När du slår av vinkelslipmaskinen, skall du vänta tills slipskivan har stannat innan du lägger maskinen ifrån dig. Detta minskar olycksrisken och hindrar damm och smuts från att sugas in i maskinen. Detta minskar olycksrisken och hindrar damm och smuts från att sugas in i maskinen.
5. Dra ut nätledningen ur strömtaget när du inte använder din vinkelslipmaskin.
6. Slå ifrån strömmen och dra ut stickkontakten ur väggtaget för att skydda dig mot olycksfall innan slipskivan monteras eller demonteras.
7. Se upp för kast vid bromsning.
Den här batteridrivna vinkelslipen har en elektrisk broms som aktiveras när brytaren släpps. Eftersom kast förekommer när bromsen är aktiverad, se till att hålla ett fast grepp om huvuddelen.
8. Använd inte produkten om verktyget eller batteripolarna (batteriluckan) är deformerade.
Att montera ett sådant batteri kan orsaka kortslutning vilket kan leda till rökutsläpp eller antändning.

9. Håll verktygets anslutningar (batterilucka) fri från spån och damm.
 - Före användning, se till att spån och damm inte har ansamlats i området vid terminalerna.
 - Försök att undvika att spån eller damm på verktyget hamnar på batteriet under drift.
 - När du avbryter drift eller efter användning, lämna inte verktyget i ett område där det kan utsättas för fallande spån eller damm.
Detta kan orsaka kortslutning som kan leda till rökutveckling eller brand.

FÖRSIKTIGHETSÅTGÄRDER FÖR BATTERI OCH LADDARE

1. Ladda alltid batteriet i en omgivande temperatur mellan -10-40°C. Om batteriet laddas i en temperatur som underskrider -10°C, kan det resultera i överladdning som är farligt. Batteriet bör inte laddas i temperaturer över +40°C.
Den lämpligaste uppladdningstemperaturen ligger mellan 20-25°C.
2. Använd inte laddaren utan uppehåll.
Låt aggregatet vila i ca. 15 minuter mellan varje laddning.
3. Se till att inga främmande föremål hamnar i verktyget genom batteriöppningen eller uttagen.
4. Ta aldrig isär vare sig det uppladdningsbara batteriet eller laddningsaggregatet.
5. Se till att det uppladdningsbara batteriet inte kortsluts. Kortslutning av batteriet kan orsaka en stor elektrisk ström och överhettning. Det leder till brännskada eller skada på batteriet.
6. Kasta inte batteriet i öppen eld.
Om batteriet blir bränt kan det explodera.
7. Laddningsaggregatet skadas när du använder ett urladdat batteri.
8. Så snart batteriets efterladdningstid blir för kort för verktygets praktiska användning, skall du föra eller skicka batteriet till återförsäljaren. Kasta inte bort det urladdade batteriet med sopor.
9. Se till att inga föremål eller främmande ämnen hamnar i laddningsaggregatets ventilationshål. Isättning av metallföremål eller lättantändliga objekt i ventilationshålen kommer att resultera i elektriska överslag och skador på laddningsaggregatet.

FÖRSIKTIGHETSÅTGÄRDER FÖR LITIJONBATTERI

För att förlänga livstiden är litiumjonbatteriet utrustat med en skyddsfunktion som stoppar utmatning.

I händelse av 1 till 3 som beskrivs nedan, vid användning av denna produkt, även om du trycker på knappen kan det hända att motorn stannar. Detta är inget fel utan ett resultat av skyddsfunktionen.

1. När kvarvarande batterikraft tar slut stannar motorn.
I detta fall ladda omedelbart upp det.
2. Om verktyget är överbelastat kan motorn stanna. Om så händer släpp knappen på verktyget och ta åtgärda orsaken till överbelastningen. Du kan använda det igen när det svalnat.
3. Om batteriet överhettas under för hög belastning kan batteriet ta slut.
Om detta händer, sluta använda batteriet och låt det svalna. Du kan använda det igen när det svalnat.

Vidare, var god beakta följande varningar och föreskrifter.

VARNING

För att förebygga läckage från batteri, värmeutveckling, rök, explosion och eldsvåda, var god beakta följande försiktighetsåtgärder.

Svenska

1. Se till att damm och smuts inte samlas på batteriet.
- Vid arbete se till att damm och smuts inte faller på batteriet.
- Se till att eventuellt damm och smuts som faller på det elektriska verktyget vid arbete inte samlas på batteriet.
- Förvara inte batteri som inte används på en plats där de utsätts för damm och smuts.
- Innan förvaring av ett batteri avlägsna eventuellt damm och smuts som har fastnat på det och förvara det inte tillsammans med metallföremål (skruvar, spikar etc.).
2. Gör inte hål i batteri med skarpa föremål så som spik, slå med hammare, stampa på eller kasta föremål på eller utsätt batteriet för fysisk påfrestning.
3. Använd inte uppenbarligen skadat batteri eller batteri som är deformerat.
4. Använd inte batteriet med polerna omvända.
5. Anslut inte direkt till ett elektriskt uttag eller uttaget för cigarettändare i en bil.
6. Använd inte batteri för andra syften än de som anges.
7. Om batteriladdningen inte lyckas avslutas trots att den angivna laddningstiden passerat, stoppa omedelbart vidare laddning.
8. Utsätt inte batteriet för höga temperaturer eller högt tryck så som i en mikrovågsugn, hårtork eller högtrycksbehållare.
9. Håll borta från eld så snart läckage eller illaluktande lukt upptäcks.
10. Använd inte på plats där stark statisk elektricitet skapas.
11. Om batteriet läcker, luktar illa, blir varmt, missfärgat eller missformerat eller på något sätt upplevs som onormalt vid användning, laddning eller förvaring, ta omedelbart bort det från verktyget eller batteriladdaren och sluta använda det.
12. Lägg inte batteriet i vätskor och se till att vätskor inte tränger in i det. Om en konduktiv vätska, exempelvis vatten, skulle komma in i batteriet kan det skadas och antändas eller explodera. Förvara batteriet på en sval, torr plats, borta från brännbara och lättantändliga föremål. Batteriet får inte utsättas för miljöer med frätande gas.

FÖRSIKTIGT

1. Om vätska som läcker från batteriet kommer i ögonen gnid inte ögonen och skölj dem väl med friskt rent vatten från en kran och kontakta omedelbart medicinsk hjälp. Om inget görs kan vätskan orsaka ögonproblem.
2. Om vätskan kommer i kontakt med din hud eller dina kläder, tvätta omedelbart väl med rent vatten så som från en kran. Det finns en chans att det kan orsaka hudirritation.
3. Om du upptäcker rost, dålig lukt, överhettning, missfärgning, deformation och/eller andra ovanligheter när du använder batteriet för första gången använd det inte utan lämna tillbaka det till din återförsäljare eller handlare.

VARNING

- Om ett främmande elektriskt ledande material kommer i kontakt med batteriets anslutningar, kan batteriet kortslutas och förorsaka brand. Vid förvaring av litiumjonbatterier, se till att följa nedanstående anvisningar.
- Placera inte ledande föremål som spikar och ledningar i stål eller koppar i förvaringsfacket.
 - För att undvika kortslutning, montera batteriet i verktyget eller sätt på batteriskyddet vid förvaring för att dölja ventilatorn.

ANGÅENDE TRANSPORT AV LITIJONBATTERIER

lakta följande försiktighetsåtgärder när litiumjonbatterier transporteras.

VARNING

- Meddela transportföretaget att ett paket innehåller ett litiumjonbatteri, informera företaget om dess uteffekt och följ transportföretagets instruktioner när transporten arrangeras.
- Litiumjonbatterier som överskrider en uteffekt på 100 Wh klassificeras som farligt gods och kommer att kräva en särskild behandlingsprocedur.
 - För transport utomlands måste du uppfylla internationell lagstiftning samt destinationslandets regler och förordningar.
 - Om BSL36B18 sätts i det elektriska verktyget, kommer effekten att överstiga 100 Wh och enheten kommer då att klassificeras som Farligt gods vid frakthantering.

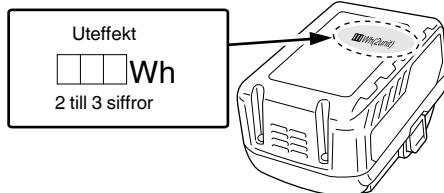

FÖRSIKTIGHETSÅTGÄRDER FÖR ANSLUTNING AV USB-ENHET (UC18YSL3)

När ett oväntat problem uppstår kan data i den USB-enhet som är ansluten till denna produkt skadas eller förloras. Se alltid till att säkerhetskopiera all data som finns på USB-enheten före användning med denna produkt.

Var uppmärksam på att vårt företag inte accepterar något som helst ansvar för data som lagrats i en USB-enhet som skadas eller förloras, och inte heller för eventuella skador som kan uppstå på en ansluten enhet.

VARNING



- Före användning, kontrollera den anslutande USB-kabeln för eventuella defekter eller skador. Användning av en defekt eller skadad USB-kabel kan leda till rökutveckling eller brand.
- När produkten inte används, täck över USB-porten med gummiskyddet. Ansamling av damm etc. i USB-porten kan orsaka rökutveckling eller brand.

OBSERVERA







- Någon enstaka paus kan förekomma under USB-uppladdningen.
- När en USB-enhet inte laddas, ta bort USB-enheten ur laddaren. Underlåtenhet att göra detta kan inte bara reducera USB-enhetens batterilivslängd, men kan även leda till oväntade olyckor.
- Vissa USB-enheter kanske inte kan laddas, beroende på typen av enhet.

DELARNAS NAMN (Bild 1 – Bild 15)

①	Motor	⑩	Omkopplare för återstående batterinivåindikator
②	Namnskylt	⑪	Indikatorlampa för batterinivå
③	Låsstift	⑫	Spak
④	Sidohandtag	⑬	Insexnyckel
⑤	Växellåda	⑭	Hjulbricka (E)
⑥	Slipskiva med försänkt centrum	⑮	Hjulmutter
⑦	M5 hex. sockelbult	⑯	Skiftnyckel
⑧	Skivskydd	⑰	Med sidovakt
⑨	Filterera	⑱	Slipande kaphjul
⑩	Omkopplarlås	⑲	Låsspak
⑪	Omkopplare	⑳	Lägesindikatorlampa
⑫	Omkopplare för autoläge-indikator	㉑	Gummskydd
⑬	Batteri	㉒	USB-port
⑭	Spårr	㉓	USB-kabel
⑮	Laddningsindikatorlampa		

	Koppla loss batteriet
	Varning
	Indikatorknapp för återstående batteri







Batteri

	Lyser; Batteriets återstående energi är 75%.
	Lyser; Batteriets återstående energi är 50% – 75%.
	Lyser; Batteriets återstående energi är 25% – 50%.
	Lyser; Batteriets återstående energi är mindre än 25%.
	Blinkar ; Batteriet är nästan helt urladdat. Ladda batteriet så snart som möjligt.
	Blinkar ; Drift stoppad på grund av hög temperatur. Avlägsna batteriet från verktyget och låt det svalna helt.
	Blinkar ; Utmatningen avbruten på grund av fel eller funktionsfel. Det kan vara fel på batteriet så kontakta din återförsäljare.

SYMBOLER

VARNING

Nedan visas de symboler som används för maskinen. Se till att du förstår vad de betyder innan verktyget används.

	G3623DA: Batteridrivna vinkelslip
	Användaren måste läsa bruksanvisningen för att minska risken för personskador.
	Bär alltid ögonskydd.
	Gäller endast EU-länder Elektriska verktyg får inte kastas i hushållssoporna! Enligt direktivet 2012/19/EU som avser äldre elektrisk och elektronisk utrustning och dess tillämpning enligt nationell lagstiftning ska uttjänta elektriska verktyg sorteras separat och lämnas till miljövänlig återvinning.
V	Märkspänning
n	Märkvarvtal
n ₀	Ändring av verktygets rotationshastighet
min ⁻¹	Rotationer eller stick per minut
	Slå PÅ
	Slå AV
Lock	
	"ON"-läget låses fast när du byter läge

STANDARDTILLBEHÖR

Förutom huvudenheten (1 enhet) innehåller paketet tillbehören listade på sidan 291.

Standardtillbehören kan ändras utan föregående meddelande.

ANVÄNDNINGSSOMRÅDEN

- Borttagning av gjutgodskägg, slipning av stål, brons, aluminium och gjutgods.
- Slipning av svetsfogar och svetsgods.
- Slipning av syntetiska hartser, skiffer, tegel, marmor, etc.

TEKNISKA DATA

1. Motordrivet redskap

Modell		G3623DA
Spänning		36 V
Märkvarvtal		5300 min ⁻¹ Autoläge: 3200 min ⁻¹
Hjul	Ytterdiam.	230 mm
	Håldiam.	22,23 mm
	Tjocklek	6 mm
Periferhastighet		80 m/s
Batteri tillgängligt för detta verktyg*		BSL36B18
Vikt**		4,9 kg

* Befintliga batterier (BSL3660/3620/3626, BSL18xx-serien etc.) och nätadaptern (ET36A) kan inte användas med detta verktyg.

** Vikt: Enligt EPTA-procedur 01/2003

ANMÄRKNING

Beroende på HiKOKIs kontinuerliga forsknings- och utvecklingsarbete, förbehåller HiKOKI rätten till ändringar av tekniska data utan föregående meddelande.

Elektrisk kontroll

- **Mjuk start**
Minskar återkallning mot operatören genom att hantera antalet rotationer under start.
- **Bromsfunktion**
Bromsen aktiveras när omkopplaren stängs av och stoppar då motorns rotation.
- **Överbelastningsskydd**
Denna skyddsfunktion kapar strömmen till motorn i händelse av att motorn överbelastas eller en mistänksam minskning i rotationshastigheten under användning.
När överbelastningsskyddsfunktionen har aktiverats kan motorn stanna.
Om detta händer, släpp upp verktygets brytare och avlägsna orsaken för överbelastningen.
Efter det kan du använda den igen.
- **Överhettningsskydd**
Denna skyddsfunktion kapar strömmen till motorn och stannar det elektriska verktyget i händelse av överhettning av motorn under drift.
När överhettningsskyddsfunktionen har aktiverats kan motorn stanna.
Om detta händer, släpp upp verktygets brytare och låt den svalna några minuter.
Efter det kan du använda den igen.
- **Starta ombyggnadsfunktionen**
När strömmen fortfarande är påslagen startar inte verktyget när ett batteri är installerat. Denna funktion kan avbrytas när verktyget är avstängt.

2. Batteri

Modell	BSL36B18
Spänning	36 V / 18 V (Automatisk växling*)
Batterikapacitet	4,0 Ah / 8,0 Ah (Automatisk växling*)
Tillgängliga sladdlösa produkter**	Multivoltserie, 18V-produkt
Tillgänglig laddare	Glidladdare för litiumjonbatterier

* Verktuget växlar över automatiskt.

** Se vår allmänna katalog för detaljer.

3. Laddare

Modell	UC18YSL3
Laddningsspänning	14,4 V - 18 V
Vikt	0,6 kg

BATTERILADDNING

Ladda upp batteriet enligt de följande anvisningarna innan du använder ditt elektriska verktyg.

1. Anslut laddarens nätkabel till ett nätuttag.

Laddningsindikatorlampan kommer att blinka rött (med intervaller på 1 sekund) efter att nätkabeln ansluts till laddaren.

2. Sätt in batteriet i laddaren.

Sätt in batteriet ordentligt i laddaren såsom visas i **Bild. 3** (på sidan 2).

3. Laddning

När ett batteri sätts i laddaren kommer laddningsindikatorlampan att blinka blått.
När batteriet blir fulladdat kommer laddningsindikatorlampan att lysa grönt. (Se **Tabell 1**)

- (1) Laddningsindikatorlampan lyser/blinkar
Laddningsindikatorlampans indikeringar visas i **tabell 1**, alltefter tillståndet på laddaren eller det uppladdningsbara batteriet.

Tabell 1

Laddningsindikatorlampans indikeringar

		Laddningsindikatorlampans indikeringar		
Laddningsindikatorlampan (RÖD/BLÅ/GRÖN/LILA)	Före laddning	Blinkar (RÖD)	Lyser 0,5 sekunder. Lyser inte under 0,5 sekunder. (släckt 0,5 sekunder)	Ansluten till strömkälla
	Under laddning	Blinkar (BLÅ)	Lyser 0,5 sekunder. Lyser inte i 1 sekund. (avstängd i 1 sekund)	Batterikapaciteten vid mindre än 50%
		Blinkar (BLÅ)	Lyser 1 sekund. Lyser inte under 0,5 sekunder. (släckt 0,5 sekunder)	Batterikapaciteten vid mindre än 80%
		Lyser (BLÅ)	Lyser ihållande	Batterikapaciteten vid mer än 80%
	Laddning avslutad	Lyser (GRÖN)	Lyser ihållande (Kontinuerlig ljussignal: ungefär 6 sekunder)	
	Överhettad standbyläge	Blinkar (RÖD)	Lyser 0,3 sekunder. Lyser inte under 0,3 sekunder. (släckt 0,3 sekunder)	Batteriet överhettat. Kan inte ladda. (laddning kommer att börja när batteriet svalnat).
	Går inte att ladda	Flimrar (LILA)	Lyser 0,1 sekunder. Lyser inte 0,1 sekunder. (släckt 0,1 sekunder) ■ ■ ■ ■ ■ ■ ■ ■ ■ ■ ■ ■ ■ ■ ■ ■ (Intermittent ljussignal: ungefär 2 sekunder)	Fel i batteriet eller laddaren

- (2) Angående temperaturer och laddningstid för det uppladdningsbara batteriet
Temperaturer och laddningstider blir som visas i **Tabell 2**.

Tabell 2

Laddare		UC18YSL3					
Batteri	Typ av batteri	Li-ion					
	Temperaturer vid vilka batterierna kan laddas	0°C – 50°C					
	Laddningsspänning	V	14,4		18		
	Laddningstid, ca. (vid 20°C)	min.	BSL14xx-serien		BSL18xx-serien		Multivoltserie
			(4 celler)	(8 celler)	(5 celler)	(10 celler)	(10 celler)
			BSL1415S : 15 BSL1415 : 15 BSL1415X : 15 BSL1420 : 20 BSL1425 : 25 BSL1430C : 30	BSL1430 : 20 BSL1440 : 26 BSL1450 : 32 BSL1460 : 38	BSL1815S : 15 BSL1815 : 15 BSL1815X : 15 BSL1820 : 20 BSL1825 : 25 BSL1830C : 30	BSL1830 : 20 BSL1840 : 26 BSL1850 : 32 BSL1860 : 38	BSL36A18 : 32 BSL36B18 : 52
USB	Laddningsspänning	V	5				
	Laddningsström	A	2				

ANMÄRKNING

Laddningstiden kan variera enligt omgivningstemperaturen och nätspänningen.

4. Dra ut laddarens nätkabel ur nätuttaget.**5. Fatta ett stadigt tag i laddaren och dra ut batteriet ur laddaren.****OBSERVERA**

Kom ihåg att dra ut batteriet ur laddaren efter användning och att spara det.

Angående elektrisk urladdning i händelse av nya batterier, etc.
--

Eftersom den inre kemiska substansen i nya batterier och batterier som inte har använts under en längre tid inte är aktiverad, kan den elektriska urladdningen vara låg när de används den första och andra gången. Detta är ett tillfällig fenomen, och den normala tiden som krävs för att ladda kommer att återställas genom att ladda batterierna 2 – 3 gånger.

Hur man får batterierna att räcka längre.
--

- Ladda batterierna innan de har blivit helt urladdade. När du känner att verktygets effekt minskar, sluta använda verktyget och ladda dess batteri. Om du fortsätter att använda verktyget och laddar ur den elektriska strömmen, kan batteriet skadas och dess livslängd förkortas.
- Undvik att ladda vid höga temperaturer. Ett uppladdningsbart batteri är varmt direkt efter användning. Om ett sådant batteri laddas omedelbart efter användning försämras dess inre kemiska substans, och batteriets livslängd förkortas. Låt batteriet vara och ladda det efter att det har svalnat ett tag.

FÖRSIKTIGT

- Om batteriet laddas när det är varmt efter att ha stått en längre tid i direkt solljus eller på grund av att batteriet nyligen använts, kommer laddarens laddningsindikatorlampan att lysa i 0,3 sekunder och sedan vara släckt i 0,3 sekunder (avstängd i 0,3 sekunder). Om detta inträffar, låt batteriet svalna innan du börjar ladda.

- När laddningsindikatorlampan flimrar (med 0,2-sekunders intervaller), kontrollera och avlägsna alla främmande föremål från laddarens batterikontakt. Om det inte finns några främmande föremål är det troligt att det är fel på batteriet eller laddaren. Ta den till en auktoriserad serviceverkstad.
- Det tar ca tre sekunder för den inbyggda mikrodatorn i UC18YSL3 att avkänna att en pågående laddning avbrutits och batteriet tagits ur. Vänta därför i minst tre sekunder innan batteriet på nytt sätts i laddaren för fortsatt laddning. Det kan hända att batteriet inte laddas upp på korrekt sätt om batteriet sätts i laddaren på nytt inom tre sekunder.

MONTERING OCH ANVÄNDNING

Åtgärd	Bild	Sida
Borttagning och isättning av batteri	2	2
Laddning	3	2
Indikator för återstående batteri	4	2
Montering och justering av sprängskydd	5	2
Fäst stödhandtaget	6	3
Montering av slipskiva*1	7	3
Montering av kaphjul*1	8	3
Startomkopplarens manövrering	9-a	4
Startomkopplarens manövrering (med lås-på)*2	9-b	4
Justering av varvantal*3	10	4
Slipvinkel och slipmetod	11	4
Avlägsning av filtret	12	5
Att ladda en USB-enhet från ett eluttag	13-a	5
Att ladda en USB-enhet och ett batteri från ett eluttag	13-b	5

Hur man laddar USB-enheten	14	5
När laddning av en USB-enhet har slutförts	15	5
Val av tillbehör	—	292

*1 VARNING

Före användning, se till att dra åt hjulmuttern med den medföljande nyckeln. Underlåtenhet att dra åt kan leda till att hjulmuttern lossnar när bromsen aktiveras under ett stopp.

ANMÄRKNING

Hjultvätten är specifik avsedd för den här produkten. Använd den inte till någon annan produkt.

*2 Kan komma att ändras beroende på användningsområde.

*3 **Om funktionen lägesbyte och lägesindikatorlampa**

Med lagringsbatteriet installerat på huvudenheten och enheten påslagen, byts driftläget till auto-läge om omkopplaren för lägesändring trycks in. I auto-läge förblir lägesindikatorlampan tänd.

○ Med auto-läge kan du minska buller och vibration genom att sänka det maximala varvtalet i obelastat tillstånd. I auto-läge höjs varvtalet om belastningen ökar under drift. Å andra sidan sänks varvtalet om belastningen minskar under drift.

○ Denna produkt har en skyddsfunktion. När skyddsfunktionen som nämns nedan aktiveras så blinkar lägesindikeringslampan.

[Funktion för överbelastningsskydd]

Driften stoppas på grund av en överbelastning. Försök använda enheten igen när orsaken till överbelastningen har tagits bort.

[Funktion för temperatursskydd]

Drift är stoppat på grund av att enheten är överhettad. Kyl ned enheten på en skuggig plats med god ventilation. Försök använda enheten igen efter att den har svalnat tillräckligt.

UNDERHÅLL OCH INSPEKTION

1. Kontroll av slipskiva

Kontrollera att slipskivan är felfri och utan sprickor.

2. Kontroll av monteringssskruvar

Kontrollera alla monteringssskruvar med jämna mellanrum och kontrollera att de är ordentligt fastdragna. Om någon av skruvarna skulle lossa, dra omedelbart åt dem. Om du inte gör det kan det leda till allvariga fara.

3. Motorns underhåll

Motorns lindning kan sägas utgöra maskinens hjärta. Var mycket försiktig så att lindningen inte kommer till skada och/eller utsätts för olja eller vatten.

4. Inspektion av terminaler (verktyg och batteri)

Kontrollera att spån och damm inte har ansamlats på terminalerna. Kontrollera ibland före, under och efter operationen.

FÖRSIKTIGT

Ta bort eventuella spån eller damm som kan ha ansamlats på terminalerna.

Underlåtenhet att göra detta kan leda till funktionsstörning.

5. Rengöring av utsidan

När den batteridrivna vinkelslipen blir smutsig torka med en mjuk, torr trasa eller en trasa fuktad med tvål. Använd aldrig klorlösningar, bensin eller thinner då de smälter plast.

6. Rengöring av filtret

Avlägsna filtret efter användning och ta bort eventuellt smuts eller damm från skärmen med en blåspensel eller annat verktyg. (Bild 12)

ANMÄRKNING

○ För att rensa enheten från smuts eller damm, kör med jämna mellanrum motorn i obelastat tillstånd och blåstorka luft in i ventilationshålet med filtret avlägsnat.

Ansamling av smuts och dammansamling i motorn kan orsaka skada.

○ Se till att säkert fästa filtret efter rengöring.

7. Förvaring

Förvara den batteridrivna vinkelslipen på en plats där temperaturen inte överskrider 40° och utom räckhåll för barn.

ANMÄRKNING

Förvaring av litiumjonbatterier.

Se till att litiumjonbatterier är fulladdade innan de förvaras.

En längre tids förvaring (3 månader eller mer) av batterier med en låg laddningsnivå kan leda till försämrad prestanda, väsentligt minskad användningstid för batterierna eller att batterierna inte kan hålla laddningen. Men väsentligt minskad användningstid för batterier kan återställas genom upprepad laddning och användning av batterierna två till fem gånger.

Om batteriernas användningstid förblir extremt kort även efter upprepad laddning och användning, anse att batterierna är slut och köp nya batterier.

FÖRSIKTIGT

Vid användning och underhåll av elverktyg måste de säkerhetsbestämmelser och standarder som gäller i respektive land iakttas.

Viktigt meddelande för batterier till HiKOKI batteridrivna elektriska verktyg

Använd alltid anvisade originalbatterier. Vi kan inte garantera säkerheten och prestanda för våra batteridrivna elektriska verktyg som används med andra batterier än de vi anvisat eller när batterier har tagits isär och modifierats (så som isärtagning och utbyte av celler eller andra inre delar).

GARANTI

Vi garanterar HiKOKI Elektriska verktyg i enlighet med lagstadgade/landsspecifika bestämmelser. Denna garanti täcker inte defekter eller skada på grund av felaktig användning, missbruk eller normal förslitning. Vid reklamation, var god att skicka det elektriska verktyget, ej isärtaget, med GARANTIBEVIS som hittas i slutet på denna instruktion, till en auktoriserad HiKOKI serviceverkstad.

Information angående buller och vibrationer

Uppmätta värden har bestämts enligt EN60745 och fastställts i enlighet med ISO 4871.

A-vägd ljudeffektnivå: 96 dB (A).

A-vägd ljudtrycksnivå: 85 dB (A).

Osäkerhet K: 3 dB (A).

Använd hörselskydd.

Vibration totalvärden (triax vektorsumma) har bestämts enligt EN60745.

Ytslipning:

Vibrationsavgivning värde $a_{h, AG} = 5,9 \text{ m/s}^2$

Osäkerhet K = 1,5 m/s^2

Det angivna totalvärdet för vibrationer har mätts enligt en standardtestmetod och kan användas vid jämförelse av verktyg.

Det kan också användas vid preliminär uppskattning av exponering.

VARNING

- Vibrationsavgivning under verkligt användande av elverktyget kan skilja sig från det angivna totalvärdet beroende på det sätt som verktyget är använt på.
- Identifiera säkerhetsåtgärder som kan utföras för att skydda operatören som baseras på en uppskattning av utsättning i verkligheten (tar med i beräkningen alla delar av användandet så som när verktyget är avstängt och när det körs på tomgång utöver ut då startomkopplaren används).

ANMÄRKNING

Med hänsyn av HiKOKI:s kontinuerliga program med forskning och utveckling kan tekniska data komma att ändras utan förvarning.

FELSÖKNING

Använd felsökningstabellen nedan om redskapet inte fungerar normalt. Om detta inte löser problemet, kontakta din återförsäljare eller ett auktoriserat HiKOKI servicecenter.

1. Motordrivet redskap

Symptom	Möjlig orsak	Åtgärd
Verktyget kör inte	Batteriet är urladdat	Ladda batteriet.
	Batteriet är inte fullt installerat.	Skjut in batteriet tills du hör ett klick.
	Ett främmande föremål håller låsstiftet nedtryckt.	Avlägsna det främmande föremålet från låsstiftet.
	Batteriet installeras medan strömbrytaren slås på.	Slå av strömbrytaren och slå sedan på den igen.
Verktyget stannade plötsligt	Verktyget överbelastades	Avlägsna problemet som orsakar överbelastningen.
	Överbelastningsskydd är i drift.	
	Batteriet är överhettat.	Låt batteriet svalna.
Onormalt buller. Slipskivan skakar	Hjulmuttern är lös.	Dra åt hjulmuttern helt.
	Hjulmuttern, hjulbrickan, sliphjulet etc. är felaktigt installerade mot fel riktning.	Kontrollera den installerade riktningen och montera delarna korrekt.
	Främmande föremål är fast mellan hjulmuttern, hjulbrickan, sliphjulet etc.	Avlägsna det främmande föremålet.
Bromsen fungerar inte korrekt.	Huvudenheten kan vara felaktig.	Avbryt omedelbart användningen av produkten och kontakta din återförsäljare för reparation.
Batteriet kan inte installeras	Att försöka installera ett annat batteri än det som anges för verktyget.	Vänligen installera ett multivoltsbatteri.

2. Laddare

Symptom	Möjlig orsak	Åtgärd
Laddningsindikatorns lampa flimrar snabbt i lila och batteriet börjar inte ladda.	Batteriet har inte satts i hela vägen.	Sätt i batteriet ordentligt.
	Det finns främmande föremål i batteripolen eller där batteriet är monterat.	Avlägsna det främmande föremålet.
Laddningsindikatorns lampa blinkar i rött och batteriet börjar inte ladda.	Batteriet har inte satts i hela vägen.	Sätt i batteriet ordentligt.
	Batteriet är överhettat.	Vid upphörande av användning kommer batteriet automatiskt att börja ladda om temperaturen sjunker, men detta kan även minska batteriets livslängd. Det rekommenderas att batteriet kyls av på en välventilerad plats med skydd från direkt solljus innan det laddas.
Batteriets användningstid är kort fastän batteriet är fulladdat.	Batteriets livslängd är slut.	Byt ut batteriet mot ett nytt.

Svenska

Symptom	Möjlig orsak	Åtgärd
Det tar lång tid att ladda batteriet.	Batteriets, laddarens eller den omgivande miljöns temperatur är mycket låg.	Ladda batteriet inomhus eller på en varmare plats.
	Laddarens ventiler är blockerade, vilket gör att de inre delarna överhettas.	Undvik att blockera ventilationsöppningarna.
	Kylfläkten är inte igång.	Kontakta ett auktoriserat HiKOKI-servicecenter för reparation.
USB-strömlampan har slagits av och USB-enheten laddar inte.	Batterikapaciteten har blivit låg.	Byt ut batteriet mot ett med kapacitet kvar.
		Anslut laddarens nätkabel till ett vägguttag.
USB-strömlampan slås inte av fastän USB-enheten har laddats färdigt.	USB-strömlampan lyser grönt för att indikera att USB-laddning är möjligt.	Detta är inte ett fel.
Det är osäkert vad USB-enhetens laddningsstatus är, eller om den har laddats färdigt.	USB-strömlampan slås inte av fastän laddningen har slutförts.	Kontrollera den USB-enhet som laddas för att bekräfta dess laddningsstatus.
Laddning av en USB-enhet pausas halvvägs.	Laddaren anslöts till ett eluttag medan USB-enheten laddades med batteriet som strömkälla.	Detta är inte ett fel. Laddaren pausar USB-laddning under cirka 5 sekunder när den växlar mellan strömkällor.
	Ett batteri sattes i laddaren medan USB-enheten laddades med ett vägguttag som strömkälla.	
Laddning av USB-enheten pausas halvvägs när batteriet och USB-enheten laddas samtidigt.	Batteriet är fulladdat.	Detta är inte ett fel. Laddaren pausar USB-laddning i ungefär 5 sekunder medan den kontrollerar ifall batteriet har laddats färdigt.
Laddning av USB-enheten påbörjas inte när batteriet och USB-enheten laddas samtidigt.	Den återstående batterikapaciteten är mycket låg.	Detta är inte ett fel. När batterikapaciteten når en viss nivå påbörjas USB-laddning automatiskt.

GENERELLE SIKKERHEDSADVARSLER FOR ELEKTRISK VÆRKTØJ

⚠ ADVARSEL

Læs alle sikkerhedsadvarsler og alle instruktioner.

Det kan medføre elektrisk stød, brand og/eller alvorlig personskade, hvis alle advarslerne og instruktionerne nedenfor ikke overholdes.

Gem alle advarsler og instruktioner, så du har dem til senere brug.

Termen "elektrisk værktøj" i advarslerne henviser til værktøj, der tilsluttes lysnettet (med ledning) eller batteridrevet, (ledningsfrit) elektrisk værktøj.

1) Sikkerhed for arbejdsområde

- Hold arbejdsområdet rent og tilstrækkeligt oplyst.**
Rodede eller mørke områder øger risikoen for ulykker.
- Anvend ikke elektrisk værktøj, hvis der er eksplosionsfare, f.eks. i nærheden af brændbare væsker, gasser eller støv.**
Elektrisk værktøj frembringer gnister, som kan antænde støv eller dampe.
- Hold børn og tilskuere væk, mens det elektriske værktøj anvendes.**
Distractioner kan medføre, at du mister kontrollen over værktøjet.

2) Elektrisk sikkerhed

- Det elektriske værktøjs stik skal passe til stikkontakten.**
Foretag aldrig nogen form for ændringer af stikket. Brug ikke adapterstik til jordnet (jordforbundet) elektrisk værktøj.
Stik, der ikke er ændret, og egnede stikkontakter nedsætter risikoen for elektrisk stød.
- Undgå berøring af jordede eller jordforbundne overflader, f.eks. rør, radiatorer, komfurer og køleskabe.**
Der er en øget risiko for elektrisk stød, hvis kroppen er jordnet eller jordforbundet.
- Udsæt ikke det elektriske værktøj for regn eller våde omgivelser.**
Hvis der trænger vand ind i det elektriske værktøj, øges risikoen for elektrisk stød.
- Misbrug ikke ledningen. Brug aldrig ledningen til at bære, trække eller afbryde det elektriske værktøj.**
Undgå, at ledningen kommer i kontakt med varmekilder, olie, skarpe kanter eller bevægelige dele.
Beskadigede eller sammenfiltrede ledninger øger risikoen for elektrisk stød.
- Når et elektrisk værktøj anvendes udendørs, skal der anvendes en forlængerledning, der er egnet til udendørs brug.**
Ved brug af en ledning, der er egnet til udendørs brug, reduceres risikoen for elektrisk stød.
- Hvis du er nødsaget til at anvende det elektriske værktøj på et fugtigt sted, skal du anvende en strømforsyning, der er beskyttet med en fejlstrømsafbryder (RDC).**
Brug af RDC reducerer risikoen for elektrisk stød.

3) Personlig sikkerhed

- Vær årvågen, hold opmærksomheden rettet mod arbejdet, og brug fornuften, når du anvender et elektrisk værktøj.**
Anvend ikke et elektrisk værktøj, hvis du er træt eller påvirket af narkotika, alkohol eller medicin.

Et øjeblik uopmærksomhed, mens det elektriske værktøj anvendes, kan medføre alvorlig personskade.

- Brug personligt sikkerhedsudstyr. Brug altid beskyttelsesbriller.**
Ved brug af sikkerhedsudstyr som støvmaske, skridsikre sikkerhedssko, hjelm eller høreværn, når disse er påkrævet, reduceres antallet af personskader.
 - Undgå utilsigtet start af værktøjet. Kontrollér, at kontakten er slået fra, før værktøjet sluttes til lysnettet og/eller batteripakke, eller før du samler værktøjet op eller bærer på det.**
Hvis du har fingeren på kontakten, når du bærer værktøjet, eller kontakten er slået til, når det elektriske værktøj tilføres strøm, øges risikoen for ulykker.
 - Afmonter alle justeringsnøgler eller skruenøgler, før det elektriske værktøj startes.**
En skruenøgle eller en anden type nøgle, der sidder fast på en af det elektriske værktøjs roterende dele, kan medføre personskade.
 - Pas på ikke at få overbalance. Sørg hele tiden for at have et forsvarligt fodfæste og holde balancen.**
Derved kan du bedre styre det elektriske værktøj i uventede situationer.
 - Vær hensigtsmæssigt påklædt. Vær ikke iført løst tøj eller løse smykker. Undgå, at dit hår, tøj og dine handsker kommer i nærheden af de bevægelige dele.**
Løst tøj, løse smykker eller langt hår kan komme i klemme i de bevægelige dele.
 - Hvis der medfølger anordninger til udsugning og opsamling af støv, skal du kontrollere, at disse tilsluttes og anvendes på korrekt vis.**
Brug af støvopsamling kan reducere støvrelaterede risici.
- ### 4) Brug og vedligeholdelse af elektrisk værktøj
- Pres ikke det elektriske værktøj. Brug det rigtige elektriske værktøj til den pågældende opgave.**
Arbejdet udføres bedre og mere sikkert ved brug af det rigtige værktøj ved den tilsigtede hastighed.
 - Anvend ikke det elektriske værktøj, hvis kontakten ikke tænder og slukker værktøjet.**
Alt elektrisk værktøj, der ikke kan styres ved hjælp af kontakten, er farligt og skal repareres.
 - Tag stikket ud af stikkontakten og/eller batteripakken ud fra det elektriske værktøj, før du foretager justeringer, skifter tilbehør eller lægger det elektriske værktøj til opbevaring.**
Sådanne præventive sikkerhedsforanstaltninger reducerer risikoen for at starte det elektriske værktøj utilsigtet.
 - Opbevar elektrisk værktøj, der ikke er i brug, utilgængeligt for børn, og lad ikke personer, der ikke er vant til elektrisk værktøj, eller som ikke har læst denne vejledning, anvende det elektriske værktøj.**
Elektrisk værktøj er farligt i hænderne på uerfarne brugere.
 - Vedligehold det elektriske værktøj. Kontrollér for bevægelige dele, der er monteret forkert eller sidder fast, defekte dele eller andre forhold, der kan påvirke det elektriske værktøjs drift.**
Hvis det elektriske værktøj er beskadiget, skal det repareres for brug.
Mange ulykker skyldes dårligt vedligeholdt elektrisk værktøj.
 - Sørg for, at skæreværktøj er skarpt og rent.**
Der er mindre risiko for, at korrekt vedligeholdt skæreværktøj med skarpe kanter sætter sig fast, og det er nemmere at styre.

Dansk

- g) Brug det elektriske værktøj, tilbehør og bits osv. i overensstemmelse med denne vejledning under hensynstagen til arbejdsforholdene og det arbejde, der skal udføres.
Der kan opstå farlige situationer, hvis det elektriske værktøj bruges til andre formål end de tilsigtede.
- 5) Brug og vedligeholdelse af batteriværktøj
- a) Genopladning må kun udføres med den oplader, der er specificeret af producenten.
En oplader, der passer til en type batteripakke, kan give risiko for brand, når den anvendes med en anden batteripakke.
- b) Anvend kun elektrisk værktøj sammen med specielt angivne batteripakker.
Anvendelse af andre batteripakker kan muligvis give risiko for tilskadekomst og brand.
- c) Når batteripakken ikke anvendes, skal du opbevare den væk fra andre metalobjekter som fx papirclips, mønter, nøgler, søm, skruer eller andre små metalobjekter, der kan lave en forbindelse fra den ene pol til den anden.
Kortsluttes batteripolerne, kan der opstå forbrændinger eller en brand.
- d) Under særligt dårlige omstændigheder kan der sive væske ud af batteriet; Undlad at komme i berøring med den. Hvis du ved et uheld alligevel kommer i kontakt med væsken, skal du skylle med vand. Hvis væsken kommer i kontakt med øjnene, skal du desuden søge lægehjælp.
Væske, der siver ud fra batteriet, kan irritere huden eller give forbrændinger.
- 6) Service
- a) Få foretaget serviceeftersyn af dit elektriske værktøj hos en kvalificeret reparationstekniker, der kun bruger originale reservedele.
Derved sikres det, at sikkerheden ved det elektriske værktøj opretholdes.
- FORHOLDSREGEL**
Hold børn og fysisk svagelige personer på afstand. Når værktøjet ikke er i brug, skal det opbevares utilgængeligt for børn og fysiske svagelige personer.
- GENERELLE SIKKERHEDSADVARSLER FOR SLIBNING ELLER SLIBENDE AFSKÆRINGSFUNKTIONER**
- a) Dette værktøj er beregnet til at fungere som vinkelsliber eller et afskæringsværktøj. Læs alle sikkerhedsforskrifter, instruktioner, illustrationer og specifikationer, der følger med dette elektriske værktøj.
Det kan medføre elektrisk stød, brand og/eller alvorlig personskade, hvis alle instruktionerne nedenfor ikke overholdes.
- b) Vi anbefaler ikke, at du udfører funktioner som sandpapirslibning, stålborstning eller polering med dette elektriske værktøj.
Funktioner, som det elektriske værktøj ikke er beregnet til, kan skabe fare og medføre personskade.
- c) Anvend ikke tilbehør, der ikke er specialkonstrueret og anbefalet af værktøjsproducenten.
Blot fordi tilbehøret kan monteres på dit elektriske værktøj, er det ikke nødvendigvis ensbetydende med sikker drift.
- d) Tilbehørets nominelle hastighed skal mindst svare til den maksimale hastighed, der er markeret på det elektriske værktøj.
Tilbehør, der kører stærkere end dets nominelle hastighed, kan gå i stykker og flyve rundt.
- e) Den ydre diameter og tykkelsen af dit tilbehør skal ligge inden for dit elektriske værktøjs kapacitet.
Tilbehør i den forkerte størrelse kan ikke afskærmes eller kontrolleres i tilstrækkelig grad.
- f) Gevindmontering af tilbehør skal passe til sliberens spindelgevind. For tilbehør monteret med flanger skal forankringshullet på tilbehøret passe til placeringsdiametere på flangen.
Tilbehør med forankringshuller, der ikke passer til monteringspunktet på det elektriske værktøj, kommer ud af balance, vibrerer for meget og kan medføre, at du mister kontrollen over værktøjet.
- g) Anvend ikke beskadiget tilbehør. Før hver anvendelse skal du efterse tilbehøret, såsom slibeskiverne, for spåner og revner, bagskiverne for revner, slid eller overdreven slitage og stålborsten for løse eller knækkede tråde. Hvis du taber det elektriske værktøj eller tilbehøret, skal du efterse det for beskadigelse eller montere tilbehør, der ikke er beskadiget. Efter eftersyn og montering af tilbehør skal du selv og tilskuere holde sig væk fra planet med roterende tilbehør og køre det elektriske værktøj på den maksimale hastighed uden belastning i ét minut.
Beskadiget tilbehør går normalt i stykker under denne test. Bær personligt sikkerhedsudstyr. Alt efter anvendelsen skal du anvende ansigtsskjerm eller sikkerhedsbriller. Bær efter behov støvmaske, høreværn, handsker og værktøjsforklæde, der er i stand til at bremse små slibende fragmenter eller fragmenter af arbejdsemne. Øjenvæmmet skal være i stand til at bremse flyvende rester, der genereres ved forskellige funktioner. Støvmasken eller åndedrætsværnet skal være i stand til at filtrere partikler, der genereres ved din anvendelse af det elektriske værktøj. Længerevarende udsættelse for højintens støj kan medføre høretab.
- h) Hold tilskuere på sikker afstand af arbejdsområdet. Alle, der kommer ind i arbejdsområdet, skal bære personligt beskyttelsesudstyr.
Fragmenter af arbejdsemne eller af ødelagt tilbehør kan flyve ud og medføre tilskadekomst uden for det umiddelbare driftsområde.
- j) Hold kun fast i det elektriske værktøj på de isolerede gribeplader, når betjening udføres, hvor skæreværktøjet kan komme til at røre skjult ledningsføring.
Kontakt med en "strømførende" ledning kan også gøre synlige metaldele på det elektriske værktøj "strømførende" og kan give operatøren elektrisk stød.
- k) Placér ledningen væk fra det roterende tilbehør.
Hvis du mister kontrollen, kan ledningen blive skåret over eller sidde fast, og din hånd eller arm kan blive trukket ind i det roterende tilbehør.
- l) Læg aldrig det elektriske værktøj fra dig, før tilbehøret er stoppet helt.
Det roterende tilbehør kan gribe fat i overfladen og trække i det elektriske værktøj, så du mister kontrollen.
- m) Kør ikke det elektriske værktøj, mens du bærer det ved din side.
Utsigtet kontakt med det roterende tilbehør kan få dit tøj til at sidde fast og trække tilbehøret ind mod din krop.
- n) Rengør jævnligt det elektriske værktøjs lufthuller.
Motorens ventilator trækker støv ind i kabinettet, og kraftig ansamling af metalstøv kan medføre elektrisk fare.
- o) Anvend ikke det elektriske værktøj i nærheden af brændbare materialer.
Disse materialer kan antændes af gnister.
- p) Anvend ikke tilbehør, der kræver flydende kølemiddel.
Anvendelse af vand eller flydende kølemiddel kan medføre elektrisk stød eller slag.

TILBAGESLAG OG RELATEREDE ADVARSLER

Tilbageslag er en pludselig reaktion på en roterende skive, en bagskive, børste eller andet tilbehør, der sidder i klemme eller hænger fast. Et element, der sidder i klemme eller hænger fast, medfører hurtigt stop af det roterende tilbehør, som igen fører til, at det elektriske værktøj kommer ud af kontrol og tvinges i modsat retning af tilbehørets rotation ved bindingspunktet.

Hvis eksempelvis der sidder en slibeskive fast eller i klemme i arbejdsemnet, kan kanten af skiven, der er kommet i klemme, grave sig ned i overfladen af materialet og få skiven til at køre af eller ryge af. Skiven kan enten springe mod eller væk fra operatøren alt efter skivens bevægelsesretning, da den kom i klemme.

Slibeskiver kan også gå i stykker under disse forhold.

Tilbageslag er resultatet af misbrug af det elektriske værktøj/ forkerte driftsprocedurer eller betingelser og kan undgås ved at tage passende forholdsregler som angivet herunder.

- Oprethold et fast greb i det elektriske værktøj, og placér din krop og din arm, så du kan modstå tilbageslagets styrke. Anvend altid hjælpehåndtag, hvis det er forhåndenværende, for maksimal kontrol over tilbageslag eller momentreaktion under opstart.** Operatøren kan kontrollere momentreaktionerne eller tilbageslagets styrke, hvis der tages passende forholdsregler.
- Anbring aldrig din hånd i nærheden af roterende tilbehør.** Tilbehøret kan slå tilbage over din hånd.
- Anbring ikke kroppen i det område, hvor det elektriske værktøj bevæger sig, hvis der opstår tilbageslag.** Tilbageslag slynger værktøjet i modsat retning af skivens bevægelsesretning dér, hvor den har sat sig fast.
- Vær særligt påpasselig, når du arbejder på hjørner, skarpe kanter, osv. Undgå springende bevægelser, samt at tilbehøret sætter sig fast.** Hjørner, skarpe kanter eller springende bevægelser har tendens til at få det roterende tilbehør til at sætte sig fast, så du mister kontrollen eller oplever tilbageslag.
- Montér ikke en savkæde med en klinge til træskærerarbejder eller en savklinge med tænder.** Sådanne klinger skaber hyppige tilbageslag og gør, at du mister kontrollen.

SÆRLIGE SIKKERHEDSFORSKRIFTER FOR SLIBNING OG SLIBENDE AFSKÆRINGSFUNKTIONER

- Anvend kun anbefalede skivetyper til dit elektriske værktøj og den særlige afskærmning, der er designet til den valgte skive.** Skiver, som det elektriske værktøj ikke er designet til, kan ikke afskærmes korrekt og er usikre.
- Slibebladen på de midterste hjul, der er trykket ned, skal monteres under planet ved afskærmningens kant.** Et forkert monteret hjul, der projekterer gennem planet ved afskærmningens kant, kan ikke beskyttes tilstrækkeligt.
- Afskærmningen skal monteres sikkert på det elektriske værktøj og placeres for maksimal sikkerhed, så det mindste stykke af skiven er synligt ud mod operatøren.** Afskærmningen hjælper til at beskytte operatøren mod ødelagte hjulfragmenter, utilsigtet kontakt med hjulet og gnister, der kan antænde tøj.
- Skiverne må kun anvendes til anbefalede opgaver. For eksempel: Slib ikke med siden af skæreskiven. Slibende skæreskiver er beregnet til perifer slibning. Sidetryk på disse skiver kan få dem til at splintre.**

- Anvend altid skiveflanger, der ikke er beskadigede og har den korrekte størrelse og form til din valgte skive.** Korrekte skiveflanger støtter skiverne og reducerer derved risikoen for brud på skiverne. Flanger til afskæringsskiver kan være anderledes end flanger til slibeskiver.

- Anvend ikke nedslidte skiver fra større stykker elektrisk værktøj.**

Skiver beregnet til større stykker elektrisk værktøj egner sig ikke til den højere hastighed for et mindre værktøj og kan springe.

EKSTRA SIKKERHEDSFORSKRIFTER FOR SLIBENDE AFSKÆRINGSFUNKTIONER

- “Blokér” ikke skæreskiven, og anvend ikke overdrevet tryk. Forsøg ikke at lave en for stor skæredybde.** Overbelastning af skiven øger belastningen og muligheden for, at skiven vrides eller lukkes inde i snittet samt risikoen for tilbageslag eller brud på skiven.
- Anbring ikke kroppen på linje med eller bag ved det roterende skive.** Når skiven, i forbindelse med drift, bevæger sig væk fra din krop, kan det mulige tilbageslag slynge den roterende skive og det elektriske værktøj direkte imod dig.
- Når skiven binder, eller når du af en eller anden grund afbryder skæringen, skal du slukke det elektriske værktøj og holde det stille, indtil skiven stopper helt. Forsøg aldrig at fjerne skæreskiven fra snittet, mens skiven er i bevægelse, idet der ellers kan opstå tilbageslag.** Undersøg og ret fejlen for at fjerne årsagen til, at skiven binder.
- Genoptag ikke skæring i arbejdsemnet. Lad skiven nå fuld hastighed, og sæt forsigtigt skærefunktionen i gang igen.** Skiven binder muligvis, går op eller slår tilbage, hvis det elektriske værktøj genstartes i arbejdsemnet.
- Støt paneler eller meget store arbejdsemner for at minimere risikoen for, at skiven kommer i klemme eller slår tilbage.** Store arbejdsemner har tendens til at hænge under deres egen vægt. Støtterne skal placeres under arbejdsemnet tæt på skærelinjen og i nærheden af arbejdsemnets kant på begge sider af skiven.
- Vær ekstra forsigtig når du foretager et “lommensnit” i eksisterende vægge eller andre uigennemskuelige områder.** Den indtrængende skive kan skære gas- eller vandrør, elektrisk ledningsføring eller genstande over - det kan medføre tilbageslag.

GENERELLE SIKKERHEDSFORSKRIFTER FOR VINKELSLIBERE MED LEDNINGSFRIE SKIVER

- Kontrollér, at hastigheden markeret på skiven er lig med eller større end den nominelle hastighed for vinkelsliberen;
- Sørg for, at skivens mål er kompatible med vinkelsliberen;
- Slibeskiverne skal opbevares og håndteres forsigtigt i henhold til producentens instruktioner;
- Efterse slibeskiven for anvendelse, og anvend ikke skårede, revnede eller på anden vis defekte produkter;
- Sørg for, at de monterede skiver og spidser er monteret i henhold til producentens instruktioner;
- Sørg for, at der anvendes mellemægsskiver, når de er forhåndenværende med det bundtede, slibende produkt, og når det er nødvendigt;

Dansk

- Sørg for, at det slibende produkt er korrekt monteret og spændt for anvendelse, og kør værktøjet uden belastning i 30 sekunder i en sikker position. Stop omgående, hvis der er betragtelig rystelse, eller hvis der registreres andre defekter. Hvis denne situation opstår, skal du kontrollere maskinen for at fastslå årsagen;
 - Hvis en afskærmning følger med værktøjet, må du aldrig anvende værktøjet uden en sådan afskærmning;
 - Ved brug af et slibende skærehjul skal du sørge for at fjerne standard tilbehørsjubiløje og montere hjulbøjlen med sidebøjle (leveres separat) (Fig. 5);
 - Anvend ikke særskilte nippelmuffer eller adaptere til at tilpasse slibeskiver med store huller;
 - For værktøj beregnet til montering på skiver med gevindhul, skal du sørge for, at skivens gevind er langt nok til at acceptere spindellængden;
 - Kontrollér, at arbejdsområdet understøttes korrekt;
 - Anvend ikke skæreskiven til sideslibning;
 - Sørg for, at gnister fra anvendelsen ikke skaber fare, fx rammer personer eller antænder brændbare substanser;
 - Sørg for, at ventilationsåbningerne holdes ryddet, når du arbejder i støvede omgivelser. Hvis det skulle blive nødvendigt at fjerne støv, skal du først frakoble værktøjet fra strømforsyningen (anvend ikke metalobjekter) og undgå at beskadige indvendige dele;
 - Anvend altid øjen- og høreværn. Andet personligt beskyttelsesudstyr som støvmaske, handsker, hjelm og forklæde skal bæres;
 - Vær opmærksom på skiven, der bliver ved med at rotere efter slukning af værktøjet.
 - Undgå, at fremmedlegemer trænger ind i hullet til tilslutning af det genopladelige batteri.
 - Skil aldrig det genopladelige batteri eller opladeren ad.
 - Kortslut aldrig det genopladelige batteri. Kortslutning af batteriet forårsager en stor elektrisk strømning og overophedning. Det medfører forbrændinger eller beskadigelse af batteriet.
 - Bortskaft ikke batteriet ved at kaste det på et bål. Hvis batteriet brændes, kan det eksplodere.
 - Stik ikke genstande ind i opladerens ventilationsåbninger. Hvis metalgenstande eller brændbare stoffer kommer ind i opladerens ventilationsåbninger, kan det give elektriske stød eller ødelægge opladeren.
 - Når batteriet har nået slutningen af sin levetid, skal du levere det tilbage til den forretning, hvor du købte det. Bortskaft ikke det afladede batteri.
5. Når maskinen ikke anvendes, skal du frakoble strømkilden.
 6. Sørg for at slå tilslutningsstikket FRA og frakoble det fra stikkontakten for at undgå alvorlige ulykker, før den midterste skive, der er trykket ned, samles eller skilles ad.
 7. Vær opmærksom på tilbageslag i bremsen. Denne batteridrevne vinkelboremaskine har elektrisk bremse, der fungerer, når kontakten slippes. Idet der er noget tilbageslag, når bremsen fungerer, skal du sørge for at holde godt fast i kabinettet.
 8. Anvend ikke produktet, hvis værktøjet eller batteriets terminaler (batterifatning) er deformet. Installation af batteriet kan forårsage en kortslutning, der kan resultere i røgudvikling eller antændelse.
 9. Hold værktøjets terminaler (batterifatning) fri for spåner og støv.
 - Inden brug skal du sørge for, at spåner og støv ikke har samlet sig i området omkring polerne.
 - Under drift skal du forsøge at undgå, at støv og spåner på værktøjet falder ned på batteriet.
 - Når du stopper drift eller efter brug må du ikke efterlade værktøjet i et område, hvor det kan udsættes for spåner eller støv, der falder ned.Hvis du gør det, kan det forårsage en kortslutning, der kan resultere i røgudvikling eller antændelse.

SIKKERHEDSFORANSTALTNINGER FOR BATTERI OG OPLADER

1. Oplad batteriet ved en omgivende temperatur på -10-40 °C. Temperaturer på under -10 °C medfører overopladning, der er farligt. Batteriet kan ikke oplades ved temperatur på over 40 °C. Den mest egnede temperatur for opladning ligger på 20-25 °C.
2. Anvend ikke opladeren kontinuerligt. Når en opladning er fuldført, skal du lade opladeren ligge i omtrent 15 minutter, før du oplader næste batteri.
3. Undgå, at fremmedlegemer trænger ind i hullet til tilslutning af det genopladelige batteri.
4. Skil aldrig det genopladelige batteri eller opladeren ad.
5. Kortslut aldrig det genopladelige batteri. Kortslutning af batteriet forårsager en stor elektrisk strømning og overophedning. Det medfører forbrændinger eller beskadigelse af batteriet.
6. Bortskaft ikke batteriet ved at kaste det på et bål. Hvis batteriet brændes, kan det eksplodere.
7. Anvendelse af et afladet batteri beskadiger opladeren.
8. Når batteriet har nået slutningen af sin levetid, skal du levere det tilbage til den forretning, hvor du købte det. Bortskaft ikke det afladede batteri.
9. Stik ikke genstande ind i opladerens ventilationsåbninger. Hvis metalgenstande eller brændbare stoffer kommer ind i opladerens ventilationsåbninger, kan det give elektriske stød eller ødelægge opladeren.

EKSTRA SIKKERHEDSADVARSLER

1. Sørg for, at den midterste skive, der er trykket ned og skal anvendes, er den korrekte type og fri for revner og overfladedefekter. Sørg også for, at skiven, der er trykket ned, er monteret korrekt, og at møtrikken er spændt sikkert.
2. Bekræft, at trykknappen deaktiveres ved at trykke på trykknappen to eller tre gange, før du tænder det elektriske værktøj.
3. For at forlænge maskinens levetid og sikre et førsteklasses resultat er det vigtigt, at maskinen ikke overbelastes ved påføring af for kraftigt tryk. Ved de fleste opgaver er maskinens vægt alene tilstrækkelig for effektiv slibning. For kraftigt tryk medfører nedsat rotationshastighed, dårlig overfladepolering og overbelastning, der kan reducere værktøjets levetid.
4. Skiven bliver ved med at rotere efter slukning af værktøjet. Efter slukning af maskinen må du ikke lægge den fra dig, før midterste skive, der er trykket ned, er stoppet helt. Ud over at forebygge alvorlige ulykker reducerer denne forholdsregel mængden af støv og spåner, der suges ind i maskinen.

FORHOLDSREGEL OM LITHIUM-ION-BATTERIET

For at forlænge levetiden er lithium-ion-batteriet udstyret med en beskyttelsesfunktion, der kan stoppe strømudladningen. Hvis situation 1 til 3, der er beskrevet nedenunder, skulle opstå under brug af dette produkt, stopper motoren muligvis, selv om du trykker på kontakten. Dette er ikke selve problemet, men resultatet af beskyttelsesfunktionen.

1. Motoren stopper, hvis der ikke længere er tilstrækkelig med strøm på batteriet.
Hvis dette skulle ske, skal du straks lade batteriet op.

2. Hvis værktøjet er overbelastet, stopper motoren muligvis. Hvis dette skulle ske, skal du frigive værktøjets kontakt og fjerne årsagerne til overbelastningen. Efter at du har gjort det, kan du anvende værktøjet igen.
3. Hvis batteriet overophedes pga. overbelastning, holder batteriet op med at levere strøm.
I tilfælde heraf skal du indstille brugen af batteriet og lade det køle af. Efter at du har gjort det, kan du anvende værktøjet igen.

Vær desuden opmærksom på følgende advarsler og forholdsregler.

ADVARSEL

For på forhånd at forhindre enhver form for batterilækage, varmeudvikling, røgudvikling, eksplosion og antændelse, skal du sørge for at være opmærksom på følgende sikkerhedsforanstaltninger.

1. Sørg for, at spåner og støv ikke samler sig på batteriet.
 - Under arbejdet skal du sørge for, at der ikke falder spåner og støv ned på batteriet.
 - Sørg for, at eventuelle spåner og støv, der falder ned på det elektriske værktøj under arbejdet, ikke samler sig på batteriet.
 - Opbevar ikke et ubrugt batteri på et sted, der udsættes for spåner og støv.
 - Før du lægger et batteri til opbevaring, skal du fjerne eventuelle spåner og støv, der sidder fast på det, og ikke opbevare det sammen med andre metalobjekter (skruer, søm, osv.).
2. Undlad at punktere batteriet med et skarpt objekt som fx et søm, slå på det med en hammer, træde på det, kaste med det eller udsætte batteriet for voldsomme stød.
3. Undlad at anvende et tydeligt beskadiget eller deformt batteri.
4. Undlad at anvende batteriet i omvendt polaritet.
5. Undlad at tilslutte direkte til elektriske stikkontakter eller cigarettændere i biler.
6. Undlad at anvende batteriet til andre formål end dem, der er angivet.
7. Hvis batteriet ikke oplades helt, selv efter at den angivne opladetid er gået, skal du øjeblikkeligt stoppe yderligere opladning.
8. Undlad at anbringe eller udsætte batteriet for høje temperaturer eller høje tryk som fx inde i en mikroovn, et tørreapparat eller en beholder med højt tryk.
9. Hold det øjeblikkeligt væk fra åben ild, hvis der opdages en lækage eller ubehagelig lugt.
10. Undlad at anvende det på et sted hvor der udvikles kraftig statisk elektricitet.
11. Hvis der opstår batterilækage, ubehagelig lugt, hvis der udvikles varme, batteriet er misfarvet eller deformt eller på nogen anden måde forekommer unormalt under brug, opladning eller opbevaring, skal du øjeblikkeligt fjerne det fra udstyret eller batteriopladeren og indstille brugen.
12. Nedsænk ikke batteriet i væsker, og lad ikke væsker trænge ind. Indtrængen af ledende væske, som f.eks. vand, kan medføre beskadigelse og forårsage brand eller eksplosion. Opbevar batteriet på et køligt, tørt sted, væk fra brændbart materiale. Områder med ætsende gas skal undgås.

FORSIGTIG

1. Hvis du får væske, der er lækket fra batteriet, i øjnene, må du ikke gnide i øjnene, men vaske dem godt med rent vand som fx vand fra vandhanen og straks kontakte en læge.
Hvis det ikke behandles, kan væsken forårsage problemer med øjnene.
2. Hvis du får væske på huden eller tøjet, skal du øjeblikkeligt vaske det af med rigeligt rent vand som fx vand fra hanen.
Det er muligt, at det kan give hudirritation.

3. Hvis du opdager rust, ubehagelig lugt, misfarvning, deformation og/eller andre uregelmæssigheder, når du anvender batteriet for første gang, skal du undlade at anvende det og returnere det til din leverandør eller forhandler.

ADVARSEL

Hvis der trænger et elektrisk ledende fremmedlegeme ind i terminalen på lithium-ion-batteriet, kan batteriet kortslettes, hvilket kan medføre brand. Ved opbevaring af lithium-ion-batteriet skal du sørge for at overholde reglerne for følgende indhold.

- Placér ikke elektrisk ledende snavs, søm og ledninger som jern- og kobberledning i opbevaringskassen.
- Før at hindre kortslutning skal du sætte batteriet i værktøjet og sætte batteridækslet sikkert på for opbevaring, indtil du ikke længere kan se ventilatoren.

VEDRØRENDE TRANSPORT AF LITHIUM-ION-BATTERI

Ved transport af lithium-ion-batteri bedes du overholde følgende forholdsregler.

ADVARSEL

- Giv transportfirmaet besked om, at pakken indeholder et lithium-ion-batteri, informér firmaet om batteriets udgangseffekt, og følg transportfirmaets instruktioner, når du arrangerer transport.
- Lithium-ion-batterier, der overstiger en udgangseffekt på 100 Wh, betragtes som værende i fragtklassificeringen farligt gods og kræver særlige anvendelsesprocedurer.
 - Ved transport til udlandet skal du overholde international lovgivning samt regler og bestemmelser i det land, der transporteres til.
 - Hvis BSL36B18 installeres i det elektriske værktøj, overstiger udgangseffekten 100 Wh, og enheden betragtes som værende i fragtklassificeringen farligt gods.

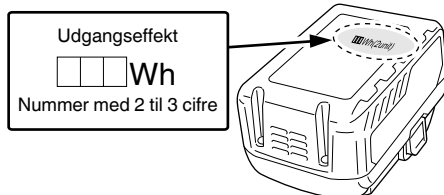

FORHOLDSREGLER FOR USB-ENHEDENS TILSLUTNING (UC18YSL3)

Når et uforudset problem opstår, kan dataene i en USB-enhed tilsluttet til dette produkt, blive ødelagt eller gå tabt. Sørg altid for at sikkerhedskopiere alle indeholdte data i USB-enheden, inden anvendelse med dette produkt.

Vær venligst opmærksom på, at vores virksomhed ikke påtager sig nogen form for ansvar for data gemt på en USB-enhed, som bliver ødelagt eller går tabt, eller for skader, der kan opstå med en tilsluttet enhed.

ADVARSEL

- Før anvendelse skal du kontrollere tilslutningen af USB-kablet for defekter eller beskadigelse.
Anvendelse af et defekt eller beskadiget USB-kabel kan medføre røgudvikling eller antænding.
- Når produktet ikke anvendes, skal du dække USB-porten med gummidækslet.
Opkobling af støv, osv. i USB-porten kan medføre røgudvikling eller antænding.

Dansk

BEMÆRK

- Der kan være lejlighedsvis pause under USB-opladning.
- Når en USB-enhed ikke oplades, skal du fjerne USB-enheden fra opladeren.
Gør du ikke det, kan det ikke alene reducere levetiden for en USB-enhed, men også medføre uventede ulykker.
- Det er sandsynligvis ikke muligt at oplade visse USB-enheder alt efter typen af enhed.

BETEGNELSER FOR DELE

(Fig. 1 – Fig. 15)

①	Motor	⑩	Indikatorkontakt for batteriniveau
②	Typeskilt	⑪	Indikatorlampe for batteriniveau
③	Låsestift	⑫	Håndtag
④	Sidehåndtag	⑬	Sekskantsnøgle
⑤	Geardæksel	⑭	Hjulskive (E)
⑥	Midterskive, der er trykket ned	⑮	Hjilmøtrik
⑦	M5-sekskantsbolt	⑯	Skruenøgle
⑧	Hjulafskærmning	⑰	Med sideskærm
⑨	Filter	⑱	Slibeskæringshjul
⑩	Kontaktlås	⑲	Låsehåndtag
⑪	Kontakt	⑳	Indikatorlampe for indstilling
⑫	Indikatorkontakt for automatisk tilstand	㉑	Gummidæksel
⑬	Batteri	㉒	USB-port
⑭	Lås	㉓	USB-kabel
⑮	Indikatorlampe for opladning		

SYMBOLER

ADVARSEL

Det følgende viser symboler, som anvendes for maskinen. Vær sikker på, at du forstår deres betydning, inden du begynder at bruge maskinen.

	G3623DA: Batteridrevet vinkelboremaskine
	Brugeren skal læse betjeningsvejledningen for at mindske risikoen for skader.
	Brug altid beskyttelsesbriller.
	Kun for EU-lande Elektrisk værktøj må ikke bortskaffes som almindeligt husholdningsaffald! I henhold til det europæiske direktiv 2012/19/EU om bortskaffelse af elektrisk og elektronisk udstyr og gældende national lovgivning skal brugt elværktøj indsamles separat og bortskaffes på en måde, der skåner miljøet mest muligt.
V	Nominal spænding
n	Nominal hastighed

n_0	Rotationshastighed uden belastning
min ⁻¹	Omdrejning eller frem- og tilbagegående bevægelse pr. minut
	Slå vinkelsliber TIL
	Slå boremaskine FRA
Lock 	Flyt låse til positionen "TIL"
	Kobl batteriet fra
	Advarsel
	Indikatorkontakt for resterende batteri

Batteri

	Lyser; Batteriet har over 75 % af sin effekt tilbage.
	Lyser; Batteriet har omkring 50 %-75 % af sin effekt tilbage.
	Lyser; Batteriet har omkring 25 %-50 % af sin effekt tilbage.
	Lyser; Batteriet har mindre end 25 % af sin effekt tilbage.
	Blinker; Batteriet er næsten tomt. Genoplad batteriet snarest muligt.
	Blinker; Udledning sat i bero på grund af høj temperatur. Fjern batteriet fra værktøjet, og lad det køle helt af.
	Blinker; Udledning sat i bero på grund af fejl eller funktionsfejl. Problemet kan være batteriet, så henvend dig til din forhandler.

STANDARDTILBEHØR

Udover hovedenheden (1 enhed) indeholder pakken det tilbehør, der er opstillet på side 291.

Der forbeholdes ret til ændringer i standardtilbehør uden varsel.

ANVENDELSE

- Fjernelse af støbefinner og færdiggørelse af forskellige typer stål-, bronze- og aluminiumsmaterialer og støbninger.
- Slibning af svejsede dele eller sektioner skåret med en skærebremder.
- Slibning af materialer med kunstharpiks, skifer, mursten, marmor, osv.

SPECIFIKATIONER

1. Elektrisk værktøj

Model		G3623DA
Spænding		36 V
Nominel hastighed		5300 min ⁻¹ Auto-tilstand: 3200 min ⁻¹
Hjul	Udvendig dia.	230 mm
	Huldia.	22,23 mm
	Tykkelse	6 mm
Periferhastighed		80 m/sek.
Batteri til rådighed til dette værktøj*		BSL36B18
Vægt**		4,9 kg

* Eksisterende batterier (BSL3660/3620/3626, BSL18xx serien osv.) og AC/DC adapter (ET36A) kan ikke bruges med dette værktøj.

** Vægt: I henhold til EPTA-procedure 01/2003

BEMÆRK

Grundet HiKOKI's løbende forskning og udvikling kan specifikationer heri ændres uden forudgående varsel.

Elektronisk kontrol

- Blød start
Reducerer tilbagetrækning mod operatøren ved at styre antallet af drejninger under opstart.
- Bremsfunktion
Bremsen aktiveres, når der slukkes for kontakten, og motorens rotation standser.
- Overbelastningsbeskyttelse
Denne beskyttelsesfunktion afbryder strømmen til motoren, hvis motoren skulle overbelastes, eller der opstår en tydelig reduktion i omdrejningshastigheden under brug.
Når beskyttelsesfunktionen mod overbelastning er blevet aktiveret, kan det være, at motoren stopper.
Hvis dette skulle ske, skal du slippe værktøjets kontakt og fjerne årsagerne til overbelastningen.
Efter du har gjort det, kan du anvende værktøjet igen.
- Overophedningsbeskyttelse
Denne beskyttelsesfunktion afbryder strømmen til motoren og stopper el-værktøjet i tilfælde af overophedning af motoren under brug.
Når beskyttelsesfunktionen mod overophedning er blevet aktiveret, kan det være, at motoren stopper.
Hvis dette skulle ske, skal du slippe værktøjets kontakt og lade det køle af i nogle få minutter.
Efter du har gjort det, kan du anvende værktøjet igen.
- Genstart forebyggelsesfunktion
Når strømmen stadig er tilkoblet, vil værktøjet ikke starte igen, når der installeres et batteri. Denne funktion kan annulleres, når værktøjet er slukket.

2. Batteri

Model	BSL36B18
Spænding	36 V / 18 V (Automatisk skift*)
Batteriets kapacitet	4,0 Ah / 8,0 Ah (Automatisk skift*)
Tilgængelige trådløse produkter**	Multispændingsserie, 18 V-produkt
Tilgængelig oplader	Glidende oplader til lithium-ion-batterier

* Værktøjet selv vil automatisk skifte over.

** Se vores generelle katalog for detaljer.

3. Oplader

Model	UC18YSL3
Opladningsspænding	14,4 V - 18 V
Vægt	0,6 kg

OPLADNING

Inden det elektriske værktøj tages i brug, oplades batteriet som følger.

1. Tilslut opladerens netkabel til kontakten.

Ved tilslutning af opladerens stik til en kontakt, blinker indikatorlampen for opladning rødt (ét blink i sekundet).

2. Sæt batteriet i opladeren.

Sæt batteriet ordentligt i opladeren som vist i **Fig. 3** (på side 2).

3. Opladning

Når et batteri sættes i opladeren, blinker indikatorlampen for opladning blå.

Når batteriet er fuldt opladet, lyser indikatorlampen for opladning grønt. (Se **Tabel 1**)

(1) Indikation for indikatorlampe for opladning

Indikationerne for indikatorlampen for opladning er som vist i **Tabel 1**, alt efter opladerens eller det genopladelige batteris tilstand.

Tabel 1

Indikatorer for indikatorlampe for opladning				
Indikatorlampe for opladning (RØD/BLÅ/GRØN/LILLA)	Før opladning	Blinker (RØD)	Lyser i 0,5 sekunder. Lyser ikke i 0,5 sekunder. (slukket i 0,5 sekunder)	Sat til strømkilde
	Mens opladning	Blinker (BLÅ)	Lyser i 0,5 sekunder. Lyser ikke i 1 sekund. (slukket i 1 sekund)	Batteriets kapacitet ved mindre end 50%
		Blinker (BLÅ)	Lyser i 1 sekund. Lyser ikke i 0,5 sekunder. (slukket i 0,5 sekunder)	Batteriets kapacitet ved mindre end 80%
		Lyser (BLÅ)	Lyser vedvarende	Batteriets kapacitet ved mere end 80%
	Opladning fuldført	Lyser (GRØN)	Lyser vedvarende (Kontinuerlig brummelyd: Ca. 6 sekunder)	
	Overophedning standby	Blinker (RØD)	Lyser i 0,3 sekunder. Lyser ikke i 0,3 sekunder. (slukket i 0,3 sekunder)	Batteriet er overophedet. Ude af stand til at oplade. (Opladning begynder, når batteriet er kølet af)
	Opladning er umulig	Blinker hurtigt (LILLA)	Lyser i 0,1 sekunder. Lyser ikke i 0,1 sekunder. (slukket i 0,1 sekunder) ■■■■■■■■■■■■■■■■■■■■■■■■■■■■■■ (Periodisk brummelyd: Ca. 2 sekunder)	Funktionsfejl i batteri eller oplader

(2) Vedrørende det genopladelige batteris temperaturer og opladningstid
Temperaturene og opladningstiden bliver som vist i **Tabel 2**.

Tabel 2

		Oplader		UC18YSL3				
Batteri	Batteritype	Li-ion						
	Temperaturer, hvor batteriet kan genoplades	0°C – 50°C						
	Opladningsspænding	V	14,4			18		
	Opladningstid, ca. (ved 20°C)	min.	BSL14xx-serien		BSL18xx-serien		Multi-spændingsserien	
			(4 celler)	(8 celler)	(5 celler)	(10 celler)	(10 celler)	
		BSL1415S : 15 BSL1415 : 15 BSL1415X : 15 BSL1420 : 20 BSL1425 : 25 BSL1430C : 30	BSL1430 : 20 BSL1440 : 26 BSL1450 : 32 BSL1460 : 38	BSL1815S : 15 BSL1815 : 15 BSL1815X : 15 BSL1820 : 20 BSL1825 : 25 BSL1830C : 30	BSL1830 : 20 BSL1840 : 26 BSL1850 : 32 BSL1860 : 38	BSL36A18 : 32 BSL36B18 : 52		
USB	Opladningsspænding	V	5					
	Opladningsstrøm	A	2					

BEMÆRK

Genopladningstiden kan variere alt efter den omgivende temperatur og strømkildens spænding.

4. Frakobl opladerens netledning fra kontakten.

5. Hold godt fat om opladeren, og træk batteriet ud.

BEMÆRK

Sørg for at trække batteriet ud af opladeren efter brug, og opbevar det derefter.

Vedrørende elektrisk udladning i tilfælde af nye batterier osv.

Idet den kemiske substans inde i nye batterier samt batterier, der ikke har været anvendt i længere tid, ikke

er aktiveret, kan den elektriske udladning være lav ved brug af batterierne første og anden gang. Dette er et midlertidigt fænomen, og den tid, der normalt er påkrævet til genopladning, gendannes ved at genoplade batterierne 2 – 3 gange.

Sådan forlænger du batteriernes ydeevne.

(1) Genoplad batterierne, før de aflades helt.

Når du synes, at strømmen til værktøjet bliver svagere, skal du indstille brugen af værktøjet og genoplade dets batteri. Hvis du bliver ved med at anvende værktøjet og udtømme den elektriske strøm, kan du beskadige batteriet, og dets levetid forkortes.

- (2) Undgå genopladning ved høje temperaturer.
 Et genopladeligt batteri er varmt umiddelbart efter brug. Hvis et sådant batteri genoplades straks efter brug, forringes den kemiske substans inde i batteriet, og batteriets levetid forkortes. Lad batteriet ligge, og genoplad det, når det har kølet af i et stykke tid.

FORSIGTIG

- Hvis batteriet oplades, mens det er varmt efter at have ligget længe på et sted med direkte sollys, eller fordi batteriet lige har været anvendt, lyser opladerens indikatorlampe for opladning i 0,3 sekunder, hvorefter det ikke lyser i 0,3 sekunder (slukkes i 0,3 sekunder). I et sådant tilfælde skal batteriet først have lov til at køle af, hvorefter opladningen kan påbegyndes.
- Når indikatorlampen for opladning blinker hurtigt (ved 0,2 sekunders intervaller), skal du efterse for og fjerne eventuelle fremmedlegemer i opladerens batteristik. Hvis der ikke er nogen fremmedlegemer, er det muligt, at batteriet eller opladeren ikke fungerer korrekt. Lad et autoriseret servicecenter se på problemet.
- I det der tager omtrent 3 sekunder for den indbyggede mikrocomputer at bekræfte, at batteriet opladet med UC18YSL3 er taget ud, skal du vente i mindst 3 sekunder, før du sætter det i og fortsætter opladningen. Hvis batteriet sættes i, før der er gået 3 sekunder, er det ikke sikkert, at batteriet kan oplades ordentligt.

- *2 Alt efter område kan der ske ændringer.
- *3 **Om tilstandsændringsfunktionen og tilstandsindikatorlampen**
 Med akkumulatorbatteriet monteret i hovedenheden og enheden slået til skifter tryk på kontakten Skift af indstilling driftsindstillingen til automatisk indstilling. I automatisk indstilling forbliver lampen for visning af indstilling tændt.
 ○ I automatisk indstilling kan du mindske støj og vibration ved at sænke det maksimale antal omdrejninger i tilstanden uden belastning. I automatisk indstilling stiger antallet af omdrejninger, hvis belastningen øges under drift. På den anden side sænkes antallet af omdrejninger, hvis belastningen mindskes under drift.
 ○ Dette produkt er udstyret med en beskyttelsesfunktion. Når beskyttelsesfunktionen nævnt nedenfor er aktiveret, blinker tilstandsindikatorlampen.

[Beskyttelsesfunktion for overbelastning]

Funktionen stopper som følge af overbelastning. Prøv at bruge enheden en gang til, når årsagen til overbelastningen er fjernet.

[Beskyttelsesfunktion for temperatur]

Driften er stoppet, fordi enheden er overopvarmet. Afkøl enheden på et sted, der er skyggefuldt og godt ventileret. Prøv at bruge enheden en gang mere, når den er kølet tilstrækkeligt af.

MONTERING OG ANVENDELSE

Handling	Figur	Side
Fjernelse og isætning af batteriet	2	2
Opladning	3	2
Indikator for resterende batteri	4	2
Montering og justering af beskyttelseskappen	5	2
Fastgørelse af sidehåndtag	6	3
Samling af midterste skive, der er trykket ned*1	7	3
Samling af skæreskive*1	8	3
Betjening af kontakt	9-a	4
Betjening af kontakt (med Lock-on)*2	9-b	4
Justering af antal omdrejninger*3	10	4
Slibevinkel og slibemetode	11	4
Afmontering af filteret	12	5
Opladning af USB-enhed i en stikkontakt	13-a	5
Opladning af USB-enhed og batteri i en stikkontakt	13-b	5
Sådan genoplades en USB-enhed	14	5
Efter endt opladning af USB-enhed	15	5
Valg af tilbehør	—	292

VEDLIGEHODELSE OG EFTERSYN

1. **Eftersyn af midterste skive, der er trykket ned**
 Sørg for, at den midterste skive, der er trykket ned, er fri for revner og overfladedefekter.
2. **Eftersyn af monteringsskrue**
 Efterse regelmæssigt alle monteringsskrue, og sørg for, at de er spændt ordentligt. Hvis nogle af skrueene er løse, skal du omgående spænde dem igen. Hvis du ikke gør det, kan det medføre alvorlig fare.
3. **Vedligeholdelse af motoren**
 Motordelen er selve "hjertet" af det elektriske værktøj. Udvis forsigtighed for at sikre, at motordelen ikke beskadiges og/eller bliver våd af olie eller vand.
4. **Inspektion af terminaler (værktøj og batteri)**
 Efterse for at sikre dig, at spåner og støv ikke har samlet sig på terminalerne. Kontrollér med mellemrum før, under og efter betjening.

FORSIGTIG

- Fjern eventuelle spåner og støv, som måtte have samlet sig på terminalerne.
- Hvis du ikke gør det, kan det forårsage funktionsfejl.
5. **Udvendig rengøring**
 Når batteri vinkelsliberen er tilsmudset, tørres det af med en blød tør klud, eller en klud der er fugtet med sæbevand. Brug ikke kloropløsning, benzin eller fortynder, da disse væsker opløser plastik.
 6. **Rengøring af filteret**
 Efter brug skal du afmontere filteret og fjerne eventuelt smuds eller støv fra skærmen med en luftpistol eller andet værktøj. (Fig. 12)

BEMÆRK

- For at fjerne støv eller smuds fra enheden skal du regelmæssigt køre motoren i tilstanden uden belastning og blæse tør luft ind i ventilationshullet, mens filteret er afmonteret. Opbobling af smuds eller støv, der samler sig i motoren, kan medføre beskadigelse.
- Efter rengøring skal du sørge for at montere filteret sikkert.
- 7. **Opbevaring**
 Opbevar batteri vinkelsliberen på et sted hvor temperaturen er mindre end 40°C, og uden for børns rækkevidde.

*1 **ADVARSEL**

Før anvendelse skal du sørge for at spænde hjulmøtrikken ved hjælp af den medfølgende skrueøgle.
 Hvis du ikke sørger for at spænde hjulmøtrikken, kan den løse sig, når bremsen aktiveres under et stop.

BEMÆRK

Hjulskenen er specifikt til dette produkt. Anvend den ikke til andre produkter.

Dansk

BEMÆRK

Opbevaring af lithium-ion-batterier.

Sørg for, at lithium-ion-batterierne er blevet ladet helt op, inden de opbevares.

Længerevarende opbevaring (3 måneder eller derover) af batterier med en lille ladning kan resultere i en forringelse af ydeevnen, reducere brugstiden for batterierne væsentligt eller gøre, at batterierne ikke kan bevare en opladning.

Dog kan væsentligt reduceret brugstid for batterierne muligvis genoprettes ved hjælp af gentaget opladning og brug af batterierne to til fem gange.

Hvis brugstiden for batterierne er ekstremt kort på trods af gentaget opladning og brug, bør du betragte batterierne som udtjente og købe nogle nye.

FORSIGTIG

Ved anvendelse og vedligeholdelse af el-værktøj skal de sikkerhedsregler og standarder, som gælder i hvert enkelt land, nøje overholdes.

Vigtig meddelelse angående batterier til ledningsfri elektriske værktøjer fra HiKOKI

Brug altid et af vores designerede originale batterier. Vi kan ikke garantere for sikkerheden og ydelsen af vores ledningsfri elektriske værktøj ved brug af andre batterier end dem, vi har angivet, eller hvis batteriet skilles ad og ændres (som f.eks. adskillelse og udskiftning af celler eller andre indvendige dele).

GARANTI

Vi yder garanti på elektriske værktøjer fra HiKOKI i henhold til lovmæssige/nationale særbestemmelser alt efter land. Denne garanti dækker ikke defekter eller beskadigelse som følge af mishandling, misbrug eller normal slitage. I tilfælde af klager bedes du indsende det elektriske værktøj, samlet med det GARANTIBEVIS, der forefindes i slutningen af denne håndteringsvejledning, til et HiKOKI-autoriseret servicecenter.

FEJLFINDING

Brug eftersynene i tabellen nedenfor, hvis værktøjet ikke fungerer som normalt. Hvis dette ikke løser problemet, skal du kontakte din forhandler eller et autoriseret HiKOKI-servicecenter.

1. Elektrisk værktøj

Symptom	Sandsynlig årsag	Afhjælpning
Værktøjet kører ikke	Ingen tilbageværende batteriladning	Oplad batteriet.
	Batteriet er ikke installeret helt.	Skub batteriet ind, indtil du hører et klik.
	Fremmedlegemer holder låsestiften presset ned.	Fjern fremmedlegemet fra låsestiften.
	Batteriet bliver installeret, mens kontakten er tændt.	Sluk for kontakten, og tænd for den igen.
Værktøjet er stoppet pludseligt	Værktøjet blev overbelastet	Slip af med problemet, der forårsager overbelastning.
	Overbelastningsbeskyttelsen er i drift.	
	Batteriet er overophedet.	Lad batteriet køle af.
Unormal støj. Rystelser i slibeskiven	Hjulmøtrik er løs.	Spænd hjulmøtrikken helt fast.
	Hjulmøtrikken, hjulskiven, slibeskiven osv. er forkert installeret i den forkerte retning.	Kontrollér den installerede retning, og installer delene korrekt.
	Fremmedlegemer sidder fast mellem hjulmøtrikken, hjulbrænderen, slibeskiven osv.	Fjern fremmedlegemet.

Information om luftbåren støj og vibration

De målte værdier blev fastsat i overensstemmelse med EN60745 og erklæret i overensstemmelse med ISO 4871.

Det afmålte A-vægtede lydniveau: 96 dB (A).

Det afmålte A-vægtede lydtryksniveau: 85 dB (A).

Usikkerhed K: 3 dB (A).

Brug høreværn.

De samlede vibrationsværdier (treaksiel vektorsum) bestemt i overensstemmelse med EN60745.

Overfladeslibning:

Vibrationsudsendelsesværdi **a_h**, **AG** = 5,9 m/s²

Usikkerhed K = 1,5 m/s²

Den angivne totale vibrationsværdi er blevet målt i henhold til en standardiseret testmetode og kan anvendes til at sammenligne et værktøj med et andet.

Den kan også anvendes ved en indledningsvis vurdering af eksponeringen.

ADVARSEL

○ Vibrationsudsendelsen under faktisk brug af det elektriske værktøj kan afvige fra den erklærede totalværdi alt efter, hvordan værktøjet anvendes.

○ For at identificere sikkerhedsforanstaltningerne til beskyttelse af brugeren, er der foretaget en vurdering af eksponeringen ved brug under virkelige forhold (hvor der er taget højde for alle dele af betjeningscyklen, som fx når værktøjet er slukket, og når det kører i tomgang, udover tiden hvor der trykkes på aftrækkeren).

BEMÆRK

Grundet HiKOKI's løbende forskning og udvikling kan specifikationerne heri ændres uden forudgående varsel.

Symptom	Sandsynlig årsag	Afhjælpning
Bremser virker ikke som den skal.	Der kan være fejl i hovedenheden.	Stop med det samme brugen, og kontakt din forhandler for at få det repareret.
Batteriet kan ikke installeres	Forsøg på at installere et andet batteri end det, der er beregnet til værktøjet.	Installér et multispændingsbatteri.

2. Oplader

Symptom	Sandsynlig årsag	Afhjælpning
Indikatorlampen for opladning blinker hurtigt lilla, og opladningen af batteriet starter ikke.	Batteriet er ikke sat helt i.	Sæt batteriet ordentligt i.
	Der sidder fremmedlegemer i batteriterminalen eller dér, hvor batteriet er monteret.	Fjern fremmedlegemet.
Indikatorlampen for opladning blinker rødt, og opladningen af batteriet starter ikke.	Batteriet er ikke sat helt i.	Sæt batteriet ordentligt i.
	Batteriet er overophedet.	Hvis batteriet efterlades, begynder det automatisk at lade op, hvis dets temperatur falder, men dette kan nedsætte batteriets levetid. Det anbefales, at batteriet afkøles på et sted med god ventilation uden direkte sollys, før det oplades.
Batteribrugstiden er kort, selvom batteriet er fuldt opladet.	Batteriets levetid er opbrugt.	Udskift batteriet med et nyt.
Batteriet er længe om at lade op.	Temperaturen i batteri, oplader eller det omgivende miljø er meget lav.	Oplad batteriet indendørs eller i et andet varmere miljø.
	Opladerens ventilationskanaler er blokerede og overopheder dens indvendige komponenter.	Undgå at blokere ventilationskanalerne.
	Ventilatoren kører ikke.	Kontakt et autoriseret HiKOKI-servicecenter for reparation.
USB-afbryderlampen er slukket, og USB-enheden er holdt med at lade op.	Batteriets kapacitet er blevet lav.	Udskift batteriet med et, der har resterende kapacitet.
		Sæt opladerens strømstik i en stikkontakt.
USB-afbryderlampen slukker ikke, selvom USB-enheden er færdig med at lade op.	USB-afbryderlampen begynder at lyse grønt for at indikere, at USB-opladning er mulig.	Dette er ikke en funktionsfejl.
Status for opladning af USB-enhed er uklar, eller det er uklart, hvorvidt opladningen af den er færdig.	USB-afbryderlampen slukker ikke, selv når opladningen er færdig.	Undersøg den USB-enhed, der lader op, for at bekræfte dens status for opladning.
Opladningen af en USB-enhed holder pause halvt igennem opladningen.	Opladeren blev sat i en stikkontakt, mens USB-enheden blev ladet op med batteriet som strømkilde.	Dette er ikke en funktionsfejl. Opladeren holder en pause på omtrent 5 sekunder i USB-opladningen, når den skelner mellem strømkilder.
	Der blev sat et batteri i opladeren, mens USB-enheden blev ladet op med en stikkontakt som strømkilde.	
Opladningen af en USB-enhed holder pause halvt igennem opladningen, når batteriet og USB-enheden oplades på samme tid.	Batteriet er blevet ladet helt op.	Dette er ikke en funktionsfejl. Opladeren holder en pause på omtrent 5 sekunder i USB-opladningen, mens den kontrollerer, om opladningen af batteriet er gennemført.
Opladningen af en USB-enhed begynder ikke, når batteriet og USB-enheden oplades på samme tid.	Den resterende batterikapacitet er meget lav.	Dette er ikke en funktionsfejl. Når batterikapaciteten når et bestemt niveau, starter USB-opladningen automatisk.

GENERELLE SIKKERHETSFORHOLDSREGLER FOR ELEKTROVERKTØY

⚠ ADVARSEL

Les alle advarsler og sikkerhetsinstruksjoner.

Følg ikke alle advarsler og instruksjoner kan det medføre elektrisk støt, brann og/eller alvorlig personskade.

Ta vare på alle varsler og instruksjoner for fremtidig bruk.

Betegnelsen "elektroverktøy" i advarslene henviser både til elektrisk elektroverktøy (med ledning) og batteridrevet elektroverktøy.

1) Sikring på arbeidsområdet

- Hold arbeidsområdet rent og godt opplyst.**
Uryddige eller mørke områder kan føre til ulykker.
- Bruk aldri elektroverktøy på steder med fare for eksplosjon, slik som i nærheten av brennbare væsker, gass eller støv.**
Støv eller gasser kan antennes av gnister fra elektroverktøyet.
- La aldri barn eller andre personer stå i nærheten når du bruker et elektroverktøy.**
Du kan bli forstyrret og miste kontroll over verktøyet.

2) Elektrisk sikkerhet

- Støpslet på elektroverktøyet må passe med vegguttaket.**
Du må aldri endre støpslet på noen måte. Bruk aldri en adapter sammen med et jordet elektroverktøy.
Uendrede støpsler og passende uttak vil redusere faren for elektrisk støt.
- Unngå å komme i kontakt med jordede overflater slik som rør, radiatorer, komfyrer eller kjøleskap.**
Faren for elektrisk støt vil være større dersom du er jordet.
- La aldri elektroverktøyet utsettes for regn eller fuktighet.**
Dersom det kommer vann inn i elektroverktøyet kan det øke faren for elektrisk støt.
- Ikke skad ledningen. Bruk aldri ledningen til å bære, trekke eller kople fra elektroverktøyet.**
Hold strømledningen unna varme, olje, skarpe kanter eller bevegelige deler.
Skadde eller inntrettede ledninger øker faren for elektriske støt.
- Når du bruker elektroverktøy utendørs, bruk en skjøteledning som er egnet for utendørs bruk.**
Bruk av en skjøteledning som er beregnet for utendørs bruk vil redusere faren for elektrisk støt.
- Hvis bruk av elektroverktøyet i et fuktig område ikke kan unngås, bruk et strømuttak med jordfeilbryter.**
Bruk av jordfeilbryter reduserer faren for elektriske støt.

3) Personlig sikkerhet

- Vær påpasselig, se hva du gjør og bruk sunn fornuft når du bruker et elektroverktøy.**
Du må aldri bruke et elektroverktøy når du er sliten eller trett, eller dersom du er påvirket av narkotiske stoffer, alkohol eller medisiner.
Når du bruker et elektroverktøy vil kun et par sekunders uoppmerksomhet kunne føre til alvorlige personskader.
- Bruk personlig verneutstyr. Ha alltid på deg vernebriller.**

Hvis du bruker verneutstyr slik som støvmasker, sklisliske vernesko, hjelm eller hørselsvern vil dette redusere faren for personskader.

- Forhindre utilsiktet start av elektroverktøyet. Pass på at bryteren på elektroverktøyet er slått av før verktøyet koples til veggkontakten og/eller batteriet, eller før verktøyet løftes eller bæres.**
Hvis du holder fingeren på bryteren når du bærer elektroverktøyet, eller dersom bryteren er slått på når det er koblet til en strømkilde kan det oppstå ulykker.
 - Fjern eventuelle justeringsnøkler eller skrunøkler før du slår på elektroverktøyet.**
Dersom en justeringsnøkkel eller skrunøkkel er festet til en roterende del på elektroverktøyet når det startes, kan det føre til personskade.
 - Ikke strekk eller len deg for langt. Pass på at du står stødig og har god balanse til enhver tid.**
 Dette vil gi deg bedre kontroll over elektroverktøyet i uventede situasjoner.
 - Ha på deg riktig tøy. Bruk ikke løse klær eller smykker. Hold hår, klær og hansker unna bevegelige deler.**
Løse klær, smykker eller langt hår kan vikle seg inn i de bevegelige delene.
 - Hvis verktøyet leveres med en støvsamler eller annet oppsamlingsutstyr, må du passe på at disse monteres og brukes på riktig måte.**
Bruk av støvopsamler kan redusere støvrelaterte farer.
- ### 4) Bruk og vedlikehold av elektroverktøy
- Ikke overbelast elektroverktøyet. Bruk riktig elektroverktøy til arbeidet som skal utføres.**
Riktig elektroverktøy vil gjøre arbeidet lettere og tryggere i den brukshastigheten det er beregnet til.
 - Ikke bruk elektroverktøyet dersom av/på-knappen ikke virker.**
Det er farlig å bruke elektroverktøy som ikke kan kontrolleres ved bruk av av/på-knappen. Verktøyet må da repareres.
 - Kople støpslet fra stikkkontakten og/eller batteripakken fra elektroverktøyet før du foretar justeringer, bytter tilbehør eller lagrer elektroverktøyet.**
Slike forebyggende sikkerhetstiltak reduserer risikoen for å starte elektroverktøyet ved et uhell.
 - Lagre elektroverktøyet som ikke er i bruk utilgjengelig for barn og la aldri personer som ikke er kjent med elektroverktøyet eller denne brukerveiledningen bruke elektroverktøyet.**
Elektroverktøy er farlige hvis det brukes av uerfarne personer.
 - Vedlikehold elektroverktøyet. Kontroller at ingen bevegelige deler har låst seg, er feiljustert, knekt, eller har andre skader som kan påvirke bruken av elektroverktøyet.**
Hvis elektroverktøyet er skadet må det repareres før det brukes.
Mange ulykker oppstår på grunn av dårlig vedlikehold av elektroverktøy.
 - Hold skjæreverktøy skarpe og rene.**
Riktig vedlikehold av skjæreverktøy med skarpe skjærekanten vil redusere faren for at de låser seg, samtidig som de vil være lettere å kontrollere.
 - Bruk elektroverktøyet, ekstrautstyr, bor osv. i samsvar med disse instruksjonene, og ta alltid arbeidsoppgavene og arbeidsforholdene med i betraktning.**
Hvis elektroverktøyet brukes til andre operasjoner enn det er beregnet for kan det oppstå farlige situasjoner.

- 5) **Bruk og vedlikehold av batteridrevet verktøy**
- Batteriet skal kun lades opp med en lader som er angitt av produsenten.**
En lader som passer for én batteripakke, kan forårsake brannfare hvis den brukes med andre batteripakker.
 - Bruk bare elektroverktøyet med spesifisert type batteripakke.**
Bruk av andre batteripakker kan føre til brannfare og skader.
 - Når batteripakken ikke er i bruk, hold det unna andre metallgjenstander som binderser, mynter, spiker, skruer eller andre små metallgjenstander som kan skape en forbindelse mellom batteripolene.**
Kortslutning av batteripolene kan forårsake skader eller brann.
 - Under uvorne forhold kan væske sprute ut fra batteriet, unngå kontakt. Hvis kontakt skulle oppstå, skyl med store mengder vann. Hvis væsken kommer i kontakt med øynene, må du også søke medisinsk hjelp.**
Batterivæsken kan forårsake irritasjon eller brannskår.

6) Service

- La kvalifisert servicepersonell som kun bruker originale reservedeler utføre service på elektroverktøyet.**
 Dette vil sikre at sikkerheten på elektroverktøyet opprettholdes.

FORHOLDSREGLER

Hold avstand til barn og svakelige personer. Når det ikke er i bruk, skal elektroverktøy oppbevares utilgjengelig for barn og svakelige personer.

SIKKERHETSINSTRUKSER FOR VANLIG SLIPING OG KUTT-OPERASJONER

- Dette elektroverktøyet skal brukes som et slipe- eller kutteverktøy. Les alle sikkerhetsadvarslene, instruksjoner, illustrasjoner og spesifikasjoner som medfølger.**
Følges ikke alle instruksjonene under, kan det medføre elektrisk støt, brann og/eller alvorlig personskade.
- Operasjoner som sliping, kabelbørsting eller polering skal ikke utføres med dette verktøyet.**
Bruk av verktøyet til operasjoner som det ikke er beregnet for, kan skape fare og personskade.
- Bruk bare tilbehør som er designet eller anbefalt av verktøets produsent.**
Det at et annet tilbehør kan festes på maskinen, betyr ikke at det kan brukes sikkert.
- Den merkede hastigheten på det roterende tilbehøret må minst være det samme som verktøets maksimale hastighet.**
Roterende tilbehør som brukes ved hastigheter over det de er beregnet for, kan splintres og gå i stykker.
- Tilbehørets ytre diameter og tykkelse må være innenfor verktøets tpestørrelse.**
Tilbehør i feil størrelse kan ikke tilstrekkelig beskyttes eller kontrolleres.
- Gjentatt montering av tilbehør må stemme overens med slipespindelgjengingen. For tilbehør som er montert med flenser må akselhullet på tilbehøret passe til flensens plasseringsdiameter.**
Tilbehør som ikke stemmer overens med elektroverktøets monteringsmaskinvarer, vil gå ute av balanse, vibrere kraftig og kan gjøre verktøyet ukontrollerbart.
- Ikke bruk skadet tilbehør. Før bruk, sjekk tilbehør som kutte-skiver for sprekker eller kutt, rondoller for sprekker, flenger eller slitasje og metallbørster for skadde eller løse tråder. Hvis verktøyet eller tilbehøret faller i bakken, sjekk for skader eller installer et uskadd tilbehør. Etter inspeksjon og montering av tilbehøret, posisjoner deg selv og omkringstående personer vekk fra verktøets rotasjonsretning og test verktøyet på maks hastighet uten belastning i ett minutt.**
Skadet tilbehør vil vanligvis brenne fra hverandre under denne testtiden.
- Ha på deg personlig verneutstyr. Avhengig av hva slags roterende tilbehør som brukes, bruk sveisemaske eller vernebriller. Bruk støvmaske, hørselsvern, hansker og ytterbekledning som kan stoppe små, løse deler fra slipematerialet eller arbeidsstykket.**
Øyebeskyttelsen må være kraftig nok til å stoppe støv, jern- og stålpartikler som kan løsne som et resultat av arbeidet. Støvmasken eller respiratoren må kunne filtrere partikler fra arbeidsflaten. Langvarig eksponering til høy og intens lyd kan forårsake hørselstap.
- Hold omkringstående personer unna arbeidsområdet. Personer som befinner seg i arbeidsområdet må bruke verneutstyr.**
Fragmenter av arbeidsstykket eller et skadet tilbehør kan fly av sted og skade personer som befinner seg utenfor det direkte arbeidsområdet.
- Hold elektroverktøyet kun på isolerte gripeoverflater når du utfører en operasjon hvor kutteverktøyet kan komme i kontakt med skjult kabling.**
Berøring med en strømførende ledning vil gjøre at det også går strøm gjennom eksponerte metalldele i elektroverktøyet og kan gi brukeren elektrisk støt.
- Hold ledningen unna det roterende tilbehøret.**
Hvis operatøren mister kontroll over verktøyet, kan dette føre til at ledningen kuttes eller henger seg fast og operatørens hånd eller arm kan bli trukket inn i den roterende skiven.
- Ikke legg ned maskinen før skiven har stoppet fullstendig.**
Det roterende tilbehøret kan ta tak i underlaget og spinne verktøyet ut av operatørens kontroll.
- Ikke operer maskinen mens den bæres.**
Roterende deler kan ved et uhell henge seg fast i operatørens klær, og dette kan føre til at maskinen kommer i kontakt med operatørens kropp.
- Rengjør ventilasjonskappen regelmessig.**
Motorens viifte vil dra støv inn i maskinhuset, og en for stor oppsamling av metallstøv kan forårsake elektrisk fare.
- Ikke bruk maskinen i nærheten av brennbare materialer.**
Gnister kan antenne materialene.
- Ikke bruk tilbehør som fordrer kjølevæske.**
Bruk av vann eller andre kjølevæsker kan forårsake dødelig elektroshokk.

TILBAKESLAG OG RELATERTE ADVARSLER

Tilbakeslag er en plutselig reaksjon som følge av en klemt eller kilet rotasjonskive, rondell, børste eller andre tilbehør. En slik plutselig låsing av tilbehøret vil føre til at rotasjonen stopper og at maskinen tvinges i motsatt retning av tilbehørets rotasjon når det kiles fast. For eksempel, hvis en slipeskive kiles fast i et arbeidsstykke, kan dette føre til at skiven tar tak og "sparker" ifra. Skiven kan dermed støte opp mot eller vekk fra operatøren, avhengig av skivens bevegelse da kilingen oppstår.

Norsk

Slipeskiven kan også ryke.

Tilbakeslag er et resultat av uforsiktig bruk og/eller brudd på bruksinstruksene og kan dermed unngås ved korrekt bruk som vist under.

- Operatøren skal holde godt i maskinen og posisjonere kropp og armer slik at tilbakeslag kan motstås. Bruk alltid hjelpehåndtaket, når det medfølger, for maksimal kontroll av rekyl eller dreiemoment ved oppstart.**
Operatøren kan kontrollere dreiemomentet eller rekyl hvis korrekte forholdsregler tas.
- Du må aldri plassere hendene i nærheten av det roterende tilbehøret.**
Ved tilbakeslag kan tilbehøret komme i kontakt med hånden.
- Ikke plasser kroppen i et område som elektroverktøyet kan ramme ved tilbakeslag.**
Tilbakeslag vil tvinge verktøyet i motsatt retning av hjulets rotasjon når det kiles fast.
- Vær spesielt forsiktig ved arbeid på hjørner, skarpe kanter osv. Unngå at tilbehøret hopper eller henger seg fast.**
Hjørner, skarpe kanter eller hopping og ujevn kontakt med arbeidsemnet har en tendens til å føre til at det roterende tilbehøret kiles fast eller klemmes og verktøyet kommer ut av kontroll.
- Ikke bruk et motorsagblad eller et tannet sagblad.**
Slike blader skaper hyppige tilbakeslag og gjør verktøyet ukontrollerbart.

SIKKERHETSINSTRUKSER SPESIFIKT FOR SLIPING OG KUTT- OPERASJONER

- Bare bruk skiver som er anbefalt av verktøyets produsent og det spesifiserte vernet designet for den valgte skiven.**
Skiver som ikke er designet til maskinen kan ikke tilstrekkelig sikres og er utrygge.
- Skjæreoverflaten på de midtre nedtrykte hjulene må monteres under planet til beskyttelsesleppen.**
Et hjul som er feil montert hjul, og som projiserer gjennom planet til beskyttelsesleppen kan ikke beskyttes fullgodt.
- Vernedekslene må alltid være godt festet og festet slik at minst mulig av skiven er ubeskyttet for operatøren.**
Beskyttelsen hjelper til med å beskytte operatøren fra ødelagte hjulfragmenter, utilsiktet kontakt med hjulet og gnister som kan antenne klær.
- Slipeskivene må bare brukes til anbefalte operasjoner. For eksempel: ikke bruk siden av en kutteskive til sliping.**
En kutteskive er beregnet kun for periferisk sliping og press på siden av skiven kan føre til at skiven brytes i stykker.
- Bruk alltid uskadede flenser i korrekt størrelse og form for den valgte skiven.**
Korrekte flenser støtter skiven og reduserer dermed risikoen for skade på skiven. Flenser for kutteskiver kan være annerledes enn for slipeskiver.
- Ikke bruk nedslitte skiver fra større elektroverktøy.**
Skiver beregnet på større verktøy passer ikke til den høyere hastigheten på mindre elektroverktøy og kan dermed ryke.

EKSTRA SIKKERHETSINSTRUKSER SPESIFIKT FOR KUTT- OPERASJONER

- Ikke kil kutteskiven eller bruk for mye kraft under kutting. Ikke kutt for mye av gangen.**
Hvis operatøren legger for mye press på skiven under arbeid, øker faren for vridning eller tilstopping av skiven i kuttet og tilbakeslag eller skivebrudd.
- Operatøren skal ikke posisjonere seg i linje med eller bak den roterende skiven.**
 Dette er fordi når skiven beveger seg bort fra operatørens kropp vil et eventuelt tilbakeslag drive den roterende skiven mot operatøren.
- Når skiven kiles eller når et kutt avbrytes av en eller annen grunn, skru av maskinen og hold den helt i ro inntil skiven har stoppet fullstendig. Fjern aldri kuttskiven fra kuttet mens det roterer da dette kan føre til tilbakeslag.**
Sjekk hvorfor kilingen oppsto og ta forholdsregler slik at det ikke skjer igjen.
- Ikke start opp kutt-operasjonen igjen mens skiven er i arbeidsstykket. Når skiven har maks hastighet, kan den settes inn i kuttet igjen.**
Hvis maskinen startes i kuttet, kan kiling og tilbakeslag oppstå.
- Støtt opp plater eller andre store arbeidsstykker for å minske risikoen for at skiven kiles og tilbakeslag.**
Store arbeidsstykker kan bøye seg eller henge nedover på grunn av sin egen vekt. Arbeidsstykket bør støttes opp nær kuttelinjen og kanten på arbeidsstykket på begge sider av skiven.
- Vær ekstra varsom ved utskjæring av hull i eksisterende vegger eller områder med dårlig sikt.**
Skiven kan skjære i stykker gass- eller vannrør, elektriske kabler eller andre objekter som kan forårsake tilbakeslag.

GENERELLE SIKKERHETSINSTRUKSJONER FOR TRÅDLØSE SLIPEMASKINER

- Kontroller at hastigheten som er markert på slipeskiven er lik eller større enn den anbefalte hastigheten for slipemaskinen;
- Kontroller at målene på slipeskiven passer med slipemaskinen;
- Slipeskiver skal oppbevares og håndteres forsiktig i samsvar med produsentens instruksjoner;
- Kontroller slipeskiven før bruk. Bruk aldri slipeskiver som har hakk, sprekker eller som er skadd på annen måte;
- Pass på at skiver og spisser er montert i henhold til produsentens instruksjoner;
- Pass på at mellomlegg brukes når slike følger med en slipeskive, samt når de er påkrevd;
- Kontroller at slipeskiven er riktig montert og strammet til før bruk. Hold deretter godt tak i verktøyet og la det gå på tomgang i 30 sekunder på et trygt sted. Stopp verktøyet umiddelbart om du oppdager kraftige vibrasjoner eller andre feil. I slike tilfeller må du kontrollere verktøyet for å fastsette årsaken til feilen;
- Hvis verktøyet er utstyrt med et vern, må vernet alltid brukes på verktøyet;
- Når du bruker et slipende skjærehjul, må du passe på å ta av den standard hjulbeskyttelsen og montere hjulbeskyttelsen med sidebeskyttelse (selges separat) (Fig. 5);
- Bruk aldri separate hylser eller adaptere for å tilpasse slipeskiver med store hull;

- På verktøy som er beregnet på slipeskiver med gjenget hull, må du kontrollere at hulllet med gjenger er dypt nok til å passe lengden på spindelen;
 - Kontroller at arbeidsstykket er godt støttet;
 - Bruk ikke kutteskiver til sideveis sliping;
 - Pass på at gnister som oppstår under bruk ikke forårsaker farlige situasjoner, f. eks kommer i kontakt med personer eller antenner brannfarlige materialer;
 - Kontroller at ventilasjonshullene ikke er tilstoppet når du arbeider i støvete omgivelser. Hvis det er nødvendig å fjerne støv i ventilasjonshullene, må du først trekke ut ledningen på verktøyet fra veggkontakten, før du fjerner støv fra hullene (bruk aldri metallgjenstander til dette formålet). Vær forsiktig slik at innvendige deler på verktøyet ikke skades;
 - Bruk alltid vernebriller og hørselsvern. Annet verneutstyr, slik som støvmaske, hansker, hjelm og vernetøy, skal også brukes;
 - Vær oppmerksom på at hjulet fortsetter å rotere når verktøyet er slått av;
 - Ikke la fremmedlegemer komme inn i åpningen for tilkoping av oppladbart batteri.
 - Ikke demonter det oppladbare batteriet eller laderen.
 - Aldri kortslett det oppladbare batteriet. Kortslutning av batteriet vil medføre et kraftig elektrisk støt og overoppheting. Det vil føre til brannskader eller at batteriet skades.
 - Ikke kast batteriet på et bål. Hvis batteriet er brent, kan det eksplodere.
 - Ikke plasser gjenstander i laderens ventilasjonsåpninger. Dersom metallgjenstander eller brennbare gjenstander føres inn i laderens ventilasjonsåpninger kan det føre til elektriske støt eller at laderen blir ødelagt.
 - Ta med batteriet til butikken der det ble kjøpt så snart batteriets levetid etter oppladning er for kort til praktisk bruk. Ikke kast et utladet batteri.
8. Ikke bruk produktet hvis verktøyet eller batteriterminalene (batterifestet) er deformert.
 - Installasjon av et slikt batteri kan føre til kortslutning, som kan føre til røykutslipp eller antenning.
 9. Hold verktøyets terminaler (batterifeste) fri for spon og støv.
 - Før bruk må du sørge for at spon og støv ikke har samlet seg i området rundt terminalene.
 - Forsøk å unngå at spon eller støv på verktøyet faller ned på batteriet.
 - Når du avbryter operasjonen eller etter bruk, må du ikke forlate verktøyet i et område der det kan bli utsatt for fallende spon eller støv. Det kan føre til kortslutning som kan føre til røykutslipp eller antenning.

FORHOLDSREGLER FOR BATTERI OG LADER

1. Lad alltid batteriet ved en omgivelsestemperatur på -10–40°C. Temperaturer under -10°C vil føre til overlading, som er farlig. Batteriet kan ikke lades ved en temperatur høyere enn 40°C. Den mest passende temperatur for lading er 20–25°C.
2. Ikke bruk laderen kontinuerlig. Når en lading er fullført, la laderen hvile i ca. 15 minutter før neste batteri lades.
3. Ikke la fremmedlegemer komme inn i åpningen for tilkoping av oppladbart batteri.
4. Ikke demonter det oppladbare batteriet eller laderen.
5. Aldri kortslett det oppladbare batteriet. Kortslutning av batteriet vil medføre et kraftig elektrisk støt og overoppheting. Det vil føre til brannskader eller at batteriet skades.
6. Ikke kast batteriet på et bål. Hvis batteriet er brent, kan det eksplodere.
7. Laderen kan skades dersom det brukes et ødelagt batteri.
8. Ta med batteriet til butikken der det ble kjøpt så snart batteriets levetid etter oppladning er for kort til praktisk bruk. Ikke kast et utladet batteri.
9. Ikke plasser gjenstander i laderens ventilasjonsåpninger. Dersom metallgjenstander eller brennbare gjenstander føres inn i laderens ventilasjonsåpninger kan det føre til elektriske støt eller at laderen blir ødelagt.

FLERE SIKKERHETSADVARSLER

1. Sørg for at den nedtrykte midtslipeskiven som skal brukes er av korrekt type og fri for sprekker og overflatedefekter. Sørg også for at den nedtrykte midtslipeskiven er ordentlig montert og at slipeskivemutteren er trygt strammet.
2. Bekreft at trykknappen er koblet ut ved å trykke på trykknappen to eller tre ganger før du slår elektroverktøyet på.
3. For å forlenge maskinens levetid og sørge for en førsteklasses finish, er det viktig at maskinen ikke overbelastes ved å anvende for mye trykk. I de fleste programmer er maskinens vekt alene tilstrekkelig for effektiv sliping. For mye trykk vil føre til redusert rotasjons hastighet, dårligere overflatefinish og overbelastning, noe som kan redusere maskinens levetid.
4. Slipeskiven fortsetter å rotere etter at verktøyet er slått av. Etter at du har slått av maskinen, må du ikke sette den ned for den nedtrykte midtslipeskiven har stanset helt. I tillegg til å unngå alvorlige ulykker vil denne forholdsregelen redusere mengden med støv og spon som suges inn i instrumentet.
5. Når maskinen ikke er i bruk, bør strømkilden være frakoblet.
6. Sørg for at du slår AV og kobler fra støpslet fra stikkkontakten for å unngå en alvorlig ulykke for den nedtrykte midtslipeskiven blir montert og demontert.
7. Pass deg for bremsetilbakeslag. Denne oppladbare batteridrevne vinkelsliperen har en elektrisk brem som aktiveres når bryteren frigjøres. Ettersom det forekommer noe tilbakeslag når bremsen aktiveres, må du sørge for å holde godt tak i hoveddelen.

ADVARSEL ANGÅENDE LITHIUM-ION BATTERI

For å øke levetiden er litium-ion batteriet utstyrt med en beskyttelsesfunksjon som stanser utgangseffekten. I tilfellene 1 og 3, beskrevet nedenfor, kan motoren stoppe når du bruker dette produktet, selv om du trykker på knappen. Dette er ikke et problem i seg selv, men et resultat av beskyttelsesfunksjonen.

1. Når gjenværende batterieffekt løper ut, stanser motoren. Skjer dette må du lade opp batteriet med det samme.
2. Dersom verktøyet er overbelastet, kan motoren stanse. I dette tilfellet, skal du slippe bryteren på verktøyet og eliminere årsaken til overbelastning. Etter dette, kan du bruke det igjen.
3. Hvis batteriet blir overopphetet når elektroverktøyet blir overbelastet, kan batteristømmen bli brutt. I dette tilfellet må du stanse bruken av batteriet og la det bli avkjølt. Etter dette, kan du bruke det igjen.

Videre, vennligst ta hensyn til følgende forholdsregler og advarsler.

ADVARSEL

For å forhindre lekkasje fra batteriet, varmeutvikling, røykutvikling, eksplosjoner eller antenning, sørg for å følge disse forholdsreglene.

Norsk

1. Sørg for at spon og støv ikke samler seg på batteriet.
- Sørg for at spon og støv ikke faller på batteriet under arbeidet.
- Sørg for at spon og støv som faller på elektroverktøyet ikke samler seg på batteriet.
- Ikke oppbevar et ubrukt batteri på et sted der det utsettes for spon eller støv.
- Før du lagrer et batteri, fjern all spon og støv som kan feste seg på batteriet. Ikke lagre det sammen med metalldele (skruer, spiker, og lignende).
2. Ikke stikk batteriet med en skarp gjenstand som en spiker, slå på det med en hammer, trå på, kast eller utsett batteriet for kraftige fysiske stot.
3. Ikke bruk et tydelig ødelagt eller deformert batteri.
4. Ikke bruk batteriet med feilkoplet polaritet.
5. Ikke koble direkte til et elektrisk uttak eller bilens sigarettener.
6. Ikke bruk batteriet til et annet formål enn det som er spesifisert.
7. Hvis batteriladingen blir mislykket selv når den angitte ladetiden har gått, må du øyeblikkelig stanse ytterligere lading.
8. Ikke plasser eller utsett batteriet for høye temperaturer eller høyt trykk som i en mikroølgeovn, tørker eller i en beholder under høyt trykk.
9. Holdes unna flammer umiddelbart når ekkel lukt eller lekkasje oppdages.
10. Ikke bruk på steder der sterk statisk elektrisetsutladning genereres.
11. Hvis det oppstår batterilekkasje, ekkel lukt, varme genereres eller dersom batteriet blir misfarget, deformert eller på noen måte virker unormalt under bruk, gjenopplading eller lagring, må du fjerne det fra elektroverktøyet eller batteriladeren, og stanse bruken.
12. Ikke senk batteriet ned i væsker eller la noen væsker flyte inn i batteriet. Ledende væskeinntrengning, som for eksempel vann, kan forårsake skade som medfører brann eller eksplosjon. Oppbevar batteriet på et kjølig, tørt sted, unna brennbare og brannfarlige gjenstander. Omgivelser med etsende gass må unngås.

FORSIKTIG

1. Hvis det lekker væske fra batteriet og denne kommer i kontakt med øynene, ikke gni øynene men vask dem godt med friskt og rent vann, som for eksempel vann fra springen, og ta kontakt med en lege øyeblikkelig. Hvis dette ikke gjøres kan væsken føre til synsproblemer.
2. Hvis bruker får væske fra batteriet på hud eller klær, vask ordentlig med rent vann, for eksempel vann fra springen, øyeblikkelig. Væsken kan forårsake irritasjon på huden.
3. Hvis du finner rust, ekkel lukt, overoppheting, misfarging, deformering, og/eller andre uregelmessigheter når du bruker batteriet for første gang, må du ikke bruke det, men returnere det til din forhandler eller leverandør.

ADVARSEL

- Hvis et elektrisk ledende objekt kommer i kontakt med batteripolene til litium-ion batteriet, kan dette resultere i kortslutning og brannfare. Ved lagring av litium-ion batteriet, følg nøye reglene for følgende innhold.
- Ikke plasser elektrisk ledende objekter som spiker eller metalltråder av jern eller kopper i oppbevaringskassen.
 - For å unngå at kortslutning inntreffer, legg batteriet i verktøyet eller monter batteridekslet for lagring slik at ventilatoren ikke er synlig.

OM TRANSPORT AV LITIUMIONBATTERIET

Når du transporterer et litiumionbatteri, må du følge følgende forholdsregler.

ADVARSEL

Varsle transportselskapet om at pakken inneholder et litiumionbatter, informer selskapet om utgangseffekten og følg instruksjonene til transportselskapet når du bestiller transport.

- Litiumionbatterier med en effekt større enn 100 Wh ansees som fraktklasse farlige varer og krever spesielle behandlingsprosedyrer.
- For transport utenlands må du følge internasjonalt lovverk og de regler og forskrifter som gjelder i bestemmelseslandet.
- Hvis BSL36B18 er installert i elektroverktøyet, vil nytteeffekten overstige 100 Wh og enheten får da en fraktklassifisering som Farlig gods.

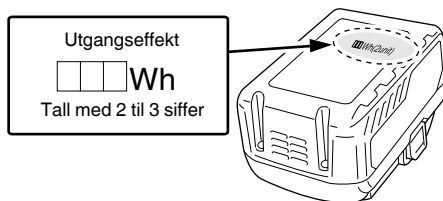

FORHOLDSREGLER FOR USB-ENHETSTILKOBLING (UC18YSL3)

Når et uventet problem oppstår, kan data i en USB-enhet som er koblet til dette produktet, bli ødelagt eller tapt. Sørg for alltid for at du sikkerhetskopierer data i USB-enheten før du bruker den sammen med dette produktet.

Vær oppmerksom på at selskapet vårt ikke påtar seg noe som helst ansvar for data som er lagret i en USB-enhet som er ødelagt eller tapt, eller for skade som kan oppstå på en tilkoblet enhet.

ADVARSEL



- Før bruk kontrollerer du den tilkoblende USB-kabelen for defekter eller skader. Bruk av en defekt eller skadet USB-kabel kan føre til røykutvikling eller antenning.
- Når produktet ikke brukes, dekker du over USB-porten med gummidekslet. Oppsamling av støv osv. i USB-porten kan forårsake røykutvikling eller antenning.

MERK







- Det kan oppstå en sporadisk pause under USB opplading.
- Når en USB-enhet ikke lades, fjern USB-enheten fra laderen. Dersom du ikke gjør dette, kan ikke bare batteriets levetid bli redusert av en USB-enhet, men det kan også føre til uforutsatte ulykker.
- Det er kanskje ikke mulig å lade opp noen USB-enheter, avhengig av type eller enhet.

NAVN PÅ DELER (Fig. 1 – Fig. 15)

①	Motor	⑩	Indikatorbryter for batterinivå
②	Merkeskilt	⑪	Indikatorlampe for batterinivå
③	Låsestift	⑫	Spak
④	Sidehåndtak	⑬	Sekskantnøkkel
⑤	Girdeksel	⑭	Hjulvaskemaskin (E)
⑥	Nedtrykt midtslipeskive	⑮	Hjulmutter
⑦	M5 heks. sokkelbolt	⑯	Skiftenøkkel
⑧	Hjulbeskyttelse	⑰	Med sidevakt
⑨	Filter	⑱	Slipeskjærehjul
⑩	Bryterlås	⑲	Låsespak
⑪	Bryter	⑳	Modusindikatorlampe
⑫	Indikatorbryter for automodus	㉑	Gummideksel
⑬	Batteri	㉒	USB-port
⑭	Lås	㉓	USB-kabel
⑮	Ladeindikatorlampe		

	Advarsel
	Gjenværende batteriindikator-bryter









Batteri

	Lys; Batteriets gjenværende kapasitet er over 75%.
	Lys; Batteriets gjenværende kapasitet er 50% - 75%.
	Lys; Batteriets gjenværende kapasitet er 25% - 50%.
	Lys; Batteriets gjenværende kapasitet er mindre enn 25%.
	Blinker; Gjenværende batterikapasitet er nesten ingenting. Lad opp batteriet snarest mulig.
	Blinker; Utmatning stoppet på grunn av høy temperatur. Fjern batteriet fra verktøyet og la det bli helt avkjølt.
	Blinker; Utmatning suspendert på grunn av feil eller funksjonsfeil. Problemet kan være batteriet, så kontakt din forhandler.

SYMBOLER

ADVARSEL

Følgende symboler brukes for maskinen. Sørg for å forstå betydningen av disse symbolene før maskinen tas i bruk.

	G3623DA: Oppladbar batteridrevet vinkelborskrutrekker
	For å minske faren for skade må brukeren lese instruksjonsboken.
	Ha alltid på deg vernebriller.
	Kun for EU-land Kasser aldri elektroverktøy sammen med husholdningsavfallet! I overholdelse av EU-direktiv 2012/19/EU om kassering av elektrisk og elektronisk utstyr og dets implementeringsrekkefølge i samsvar med nasjonale lover, må elektroverktøy som har nådd slutten av sin levetid samles inn separat og returneres til et miljøvennlig kompatibelt gjenvinningsanlegg.
V	Merkespenning
n	Merkehastighet
n ₀	Rotasjons hastighet uten last
min ⁻¹	Omdreiinger eller vekslinger per minutt
	Slå PÅ
	Slå AV
Lock 	Låser til "ON"-posisjonen når bryteren anvendes
	Koble fra batteriet

STANDARD TILBEHØR

I tillegg til hovedenheten (1 enhet) inneholder pakken tilbehør som er listet opp på side 291.

Standard tilbehør kan endres uten varsel.

ANVENDELSE

- Fjerning av støp og overflatebehandling av arbeider i ulike typer stål, bronse og aluminium.
- Sliping av sveisede deler, eller deler som er skåret av ved hjelp av sveisebrenner.
- Sliping av syntetisk harpiks, skifer, murstein, marmor osv.

SPEKIFIKASJONER

1. Elektroverktøy

Modell		G3623DA
Spenning		36 V
Merkehastighet		5300 min ⁻¹ Auto-modus: 3200 min ⁻¹
Hjul	Ytre diam.	230 mm
	Åpningsdiam.	22,23 mm
	Tykkelse	6 mm
Periferi-hastighet		80 m/s
Batteri tilgjengelig for dette verktøyet*		BSL36B18
Vekt**		4,9 kg

* Eksisterende batterier (BSL3660/3620/3626, BSL18xx-serien eller lignende) og vekselstrøms-/likestrømsadapter (ET36A) kan ikke brukes med dette verktøyet.

** Vekt: i henhold til EPTA-prosedyren 01/2003

MERK

På grunn av HiKOKIs kontinuerlige forsknings- og utviklingsprogram kan spesifikasjonene i dette dokumentet endres uten forvarsel.

Elektronisk kontroll

- Myk start
Reduserer rekyl mot operatøren ved å styre antall rotasjoner under oppstart.
- Bremsefunksjon
Bremsen aktiveres når bryteren blir slått av, og stopper motorens rotasjon.
- Overbelastningsvern
Denne beskyttelsesfunksjonen kutter strømmen til motoren i tilfelle overbelastning av motoren eller en påfallende reduksjon av rotasjonshastigheten under drift.
Når funksjonen overbelastningsvern har blitt aktivert, kan motoren stoppe.
I dette tilfellet skal du frigjøre verktøyet bryter og fjerne årsakene til overbelastning.
Deretter kan du bruke verktøyet igjen.
- Overopphetingsvern
Denne beskyttelsesfunksjonen kutter strømmen til motoren og stopper elektroverktøyet i tilfelle overoppheting av motoren under drift.
Når funksjonen overopphetingsvern har blitt aktivert, kan motoren stoppe.
I dette tilfellet skal du frigjøre verktøyet bryter og la det kjøle seg ned i noen minutter.
Deretter kan du bruke verktøyet igjen.
- Start forebyggingsfunksjonen på nytt
Når strømmen fortsatt er slått på, starter ikke verktøyet når et batteri er installert. Denne funksjonen kan kanselleres når verktøyet er slått av.

2. Batteri

Modell	BSL36B18
Spenning	36 V / 18 V (Automatisk Bryter*)
Batterikapasitet	4,0 Ah / 8,0 Ah (Automatisk Bryter*)
Tilgjengelige trådløse produkter**	Multi-volt serie, 18V produkt
Tilgjengelig lader	Glidelader for litiumionbatterier

* Verktøyet vil selv automatisk bytte over.

** Vennligst se vår generelle katalog for detaljer.

3. Lader

Modell	UC18YSL3
Ladespenning	14,4 V - 18 V
Vekt	0,6 kg

LADING

Før elektroverktøyet tas i bruk, lad batteriet som forklart nedenfor.

1. Kople laderens strømkabel til stikkkontakten.

Når du kobler batteriladerens kontakt til en stikkontakt, vil ladeindikatorlampen blinke rødt (i intervaller på 1 sekund).

2. Sett batteriet i laderen.

Sett batteriet fast i laderen som vist i **Fig. 3** (på side 2).

3. Lading

Når du setter et batteri inn i laderen, vil ladeindikatorlampen blinke blått.

Når batteriet er helt oppladet, vil ladeindikatorlampen lyse grønt. (Se **Tabell 1**)

- (1) Ladeindikatorlampe indikasjon
Ladeindikatorlampens indikasjoner blir som vist i **Tabell 1**, i samsvar med laderens eller det oppladbare batteriets tilstand.

Tabell 1

Indikasjoner for ladeindikatorlampen				
Ladeindikatorlampe (RØD / BLÅ / GRØNN / LILLA)	Før lading	Blinker (RØD)	Lyser i 0,5 sekunder. Lyser ikke i 0,5 sekunder. (av i 0,5 sekunder)	Koblet inn i strømkilden
	Mens lading	Blinker (BLÅ)	Lyser i 0,5 sekunder. Lyser ikke i 1 sekund. (av i 1 sekund)	Batterikapasitet på mindre enn 50%
		Blinker (BLÅ)	Lyser i 1 sekund. Lyser ikke i 0,5 sekunder. (av i 0,5 sekunder)	Batterikapasitet på mindre enn 80%
		Lyser (BLÅ)	Lyser kontinuerlig	Batterikapasitet på mer enn 80%
	Lading ferdig	Lyser (GRØNN)	Lyser kontinuerlig (Kontinuerlig summelyd: omtrent 6 sekunder)	
	Overoppheting hvilemodus	Blinker (RØD)	Lyser i 0,3 sekunder. Lyser ikke i 0,3 sekunder. (av i 0,3 sekunder)	Batteriet overopphetet. Kan ikke lade. (Ladning vil starte når batteriet er avkjølt)
	Lading ikke mulig	Blafrer (LILLA)	Lyser i 0,1 sekunder. Lyser ikke i 0,1 sekunder. (Periodisk summelyd: omtrent 2 sekunder)	Feilfunksjon i batteriet eller laderen

- (2) Angående temperaturer og ladetid til det oppladbare batteriet
Temperaturer og ladetider vil bli som vist i **Tabell 2**.

Tabell 2

		Lader		UC18YSL3				
Batteri	Batteritype		Li-ion					
	Temperaturer hvor batteriet kan lades		0°C – 50°C					
	Ladespenning	V	14,4		18			
	Ladetid, ca. (Ved 20°C)	min.	BSL14xx-serien		BSL18xx-serien		Multi-volt serien	
			(4 celler)	(8 celler)	(5 celler)	(10 celler)	(10 celler)	
		BSL1415S : 15 BSL1415 : 15 BSL1415X : 15 BSL1420 : 20 BSL1425 : 25 BSL1430C : 30	BSL1430 : 20 BSL1440 : 26 BSL1450 : 32 BSL1460 : 38	BSL1815S : 15 BSL1815 : 15 BSL1815X : 15 BSL1820 : 20 BSL1825 : 25 BSL1830C : 30	BSL1830 : 20 BSL1840 : 26 BSL1850 : 32 BSL1860 : 38	BSL36A18 : 32 BSL36B18 : 52		
USB	Ladespenning	V	5					
	Ladestrøm	A	2					

MERK

Ladetiden kan variere avhengig av temperatur og strømkildens spenning.

4. Kople laderens strømkabel fra stikkontakten.**5. Hold fast laderen og trekk ut batteriet.****MERK**

Pass på å trekke ut batteriet fra laderen etter bruk og oppbevar det.

- Da det tar den innebygde mikrodatamaskinen cirka 3 sekunder å bekrefte at batteriet som lades med UC18YSL3 er tatt ut, vent i minst 3 sekunder før det settes inn igjen for å fortsatte ladingen. Hvis batteriet settes inn igjen før det har gått 3 sekunder, kan det hende at batteriet ikke blir korrekt ladet.

MONTERING OG BRUK

Handling	Figur	Side
Ta ut og sette inn batteriet	2	2
Lading	3	2
Gjenværende batteriindikator	4	2
Montering og justering av vernedekselet	5	2
Festing av sidehåndtaket	6	3
Montere den nedtrykte midtslipeskiven*1	7	3
Montering av skjærehjul*1	8	3
Bryterbruk	9-a	4
Bryterbruk (med Lock-on)*2	9-b	4
Justere antall omdreininger*3	10	4
Slipevinkel og slipemetode	11	4
Ta av filteret	12	5
Lader en USB-enhet fra en stikkontakt	13-a	5
Lader opp en USB-enhet og batteri fra et strømuttak	13-b	5
Hvordan lade opp en USB-enhet på nytt	14	5
Når ladingen av en USB-enhet er fullført	15	5
Valg av tilbehør	—	292

Når det gjelder elektrisk utlading for nye batterier osv.

Ettersom den innvendige kjemiske substansen i nye batterier og batterier som ikke har blitt brukt over en lengre periode ikke er aktivert, kan den elektriske utladingen være lav når du bruker dem for første og annen gang. Dette er et midlertidig fenomen, og normal tid som kreves for opplading vil gjenopprettes ved å lade batteriene 2 – 3 ganger.

Hvordan få batteriene til å vare lenger.

- Lad opp batteriene før de er helt utladet.
Når du føler at strømmen til verktøyet blir svakere, må du stoppe å bruke verktøyet og lade opp batteriet. Hvis du fortsetter å bruke verktøyet og lade ut den elektriske strømmen, kan batteriet bli skadet og dets levetid vil bli kortere.
- Unngå opplading ved høye temperaturer.
Et oppladbart batteri vil være varmt like etter bruk. Hvis et slikt batteri lades opp på nytt like etter bruk, vil den innvendige kjemiske substansen forringes, og batteriets levetid vil bli forkortet. La batteriet være og lad det opp etter at det har kjølt seg ned en stund.

FORSIKTIG

- Hvis batteriet lades mens det er varmt, har det enten blitt stående for lenge på et sted utsatt for direkte sollys eller fordi batteriet nettopp har vært i bruk, begynner laderens indikatorlampe å lyse i 0,3 sekunder, for deretter å være slukket i 0,3 sekunder (av i 0,3 sekunder). I dette tilfellet må batteriet kjøles ned før ladingen starter.
- Når ladeindikatorlampen blaffer (med intervaller på 0,2 sekunder), må du kontrollere om det finnes fremmedlegemer i laderens batterikontakt. Hvis det ikke finnes noen fremmedlegemer, er det mulig at batteriet eller laderen er defekt. Ta den med til et godkjent servicesenter.

Norsk

*1 ADVARSEL

Før bruk må du huske å stramme hjulmutteren med den medfølgende justeringsnøkkelen.

Hvis du ikke strammer denne, kan det føre til at hjulmutteren løsner når bremsen aktiveres under stansing.

MERK

Hjulvaskeren er laget spesielt for dette produktet. Må ikke brukes til andre produkter.

*2 Forbehold om endringer avhengig av område.

*3 Om funksjonsendringen og modusdisplaylampen

Hvis du trykker på modusendringsbryteren etter å ha installert lagringsbatteriet i hovedenheten og slått på enheten, blir bruksmodusen endret til automodus. Når maskinen er i automodus, vil modusdisplaylampen lyse kontinuerlig.

○ I automodus kan du redusere støy og vibrasjoner ved å senke det maksimale antallet omdreininger uten last.

I automodus vil antallet omdreininger øke hvis lasten blir større under bruk. Antallet omdreininger vil senkes dersom lasten blir mindre under bruk.

○ Dette produktet har en beskyttelsesfunksjon. Når beskyttelsesfunksjonen som er nevnt nedenfor er aktivert, blinker modusdisplaylampen.

[Overbelastningsbeskyttelse]

Driften er stoppet på grunn av overbelastning.

Prøv å betjene enheten igjen når årsaken til overbelastningen er fjernet.

[Temperaturbeskyttelse]

Driften stoppes fordi enheten er overopphetet.

Kjøøl ned enheten på et sted som er skyggelagt og godt ventilert.

Prøv å betjene enheten igjen etter at den er tilstrekkelig avkjølt.

MERK

○ For å fjerne skitt eller støv fra enheten, kjører du motoren regelmessig uten last og blåser tørr luft i ventilasjonsåpningen med filteret fjernet.

Oppsamling av skitt eller støv samler seg i motoren og kan forårsake skade.

○ Etter rengjøringen må du passe på å feste filteret skikkelig.

7. Lagring

Oppbevar den batteridrevne vinkelsliperen på et sted hvor temperaturen er under 40°C og slik at den er utlignelig for barn.

MERK

Lagring av litium-ion batterier.

Sørg for at litium-ion batteriene er fulladet før de skal lagres.

Oppbevaring av batteriene i lengre tid (3 måneder eller mer) med lav ladetilstand kan føre til redusert ytelse, vesentlig reduksjon av batteriets brukstid eller at batteriene ikke holder på ladingen.

Imidlertid kan en vesentlig reduksjon av batteriets brukstid gjenvinnes ved gjentatt lading og bruk av batteriene to til fem ganger.

Hvis batterienes brukstid er veldig kort til tross for gjentatt lading og bruk, må du anse batteriene som defekte, og kjøpe nye batterier.

FORSIKTIG

Sikkerhetsregler og normer som gjelder for det enkelte land, må overholdes ved drift og vedlikehold av elektroverktøy.

Viktig melding om batteriene til HiKOKI batteridrevne elektroverktøy

Bruk alltid et av våre spesialproduserte batterier. Vi kan ikke garantere sikkerheten og ytelsen til våre elektroverktøy hvis de brukes sammen med andre batterier enn de som er utpekt av oss, eller hvis batteriet er demontert og modifisert (slik som demontering og bytter av celler eller andre indre deler).

GARANTI

Vi garanterer HiKOKI elektroverktøy i samsvar med lovfestet/landsspesifikke forskrifter. Denne garantien dekker ikke feil eller skader på grunn av misbruk, vanstell, eller normal slitasje. I tilfelle av klage, vennligst send elektroverktøyet, ikke demontert, med GARANTISERTIFIKATET som finnes på slutten av denne brukerveiledningen, til et autorisert HiKOKI-verksted.

Informasjon om luftbårne lyder eller vibrasjoner

De målte verdiene ble fastsatt i samsvar med EN60745 og ISO 4871.

Målt A-veid lyd effekt nivå: 96 dB (A).

Målt A-veid lyd trykknivå: 85 dB (A).

Usikkerhet K: 3 dB (A).

Bruk hørselvern.

Total vibrasjonsverdi (triax vektor sum) beregnet ifølge EN60745.

Plansliping:

Vibrasjon emisjonsverdi per time $a_h, a_g = 5,9 \text{ m/s}^2$

Usikkerhet K = 1,5 m/s^2

VEDLIKEHOLD OG INSPEKSJON

1. Inspeksjon av den nedtrykte midtslipeskiven

Sørg for at den nedtrykte midtslipeskiven er fri for sprekker og overflatedefekter.

2. Inspisere monteringskruene

Gjennomfør regelmessig kontroll av alle monteringskruer og at de er skikkelig strammet. Hvis noen av kruene er løse, stram dem umiddelbart. Unnlattelse av å gjøre dette kan føre til alvorlig fare.

3. Vedlikehold av motoren

Motorrotasjonen er selve "hertet" til elektroverktøyet. Vær forsiktig slik at rotasjonen ikke blir skadet og/eller våt av olje eller vann.

4. Inspeksjon av terminaler (verktøy og batteri)

Kontroller at spon og støv ikke har samlet seg på terminalene.

Sjekk jevnlig før, under og etter operasjonen.

FORSIKTIG

Fjern eventuell spon eller støv som kan ha samlet seg på terminalene.

Det kan oppstå feil hvis ikke dette gjøres.

5. Rengjøring på utsiden

Hvis det kommer flekker på vinkelsliperen, tørk den med en myk, tørr klut eller en klut fuktet med såpevann. Bruk ikke kloropløsninger, bensin eller malingstynner da disse kan løse opp plasten.

6. Rengjøre filteret

Etter bruk tar du av filteret og fjerner eventuell skitt eller støv fra skjermen med en trykkluftpistol eller annet verktøy. (Fig. 12)

Den totale vibrasjonsverdien som er opplyst, er målt i henhold til en standard testmetode og kan brukes til å sammenligne et verktøy med et annet.

Den kan også brukes som en foreløpig estimering av eksponering.

ADVARSEL

- Vibrasjonsemisjonen under bruk av elektroverktøyet kan variere fra den opplyste totalverdien avhengig av hvordan maskinen brukes.
- Identifiser sikkerhetstiltak basert på hvor utsatt brukeren vil være under de gjeldende bruksforholdene, for å beskytte brukeren (vurdert i forhold til bruken, som hvor mange ganger maskinen er slått på eller av og tomgangskjøring i tillegg til aktiv bruk).

MERK

På grunn av HiKOKIs kontinuerlige forsknings- og utviklingsprogram kan spesifikasjonene i dette dokumentet endres uten forvarsel.

PROBLEMLØSNING

Bruk inspeksjonene i tabellen under hvis verktøyet ikke virker normalt. Hvis dette ikke løser problemet, konferer med din forhandler eller HiKOKI autorisert servicesenter.

1. Elektroverktøy

Symptom	Mulig årsak	Løsning
Verktøyet virker ikke	Ingen gjenværende batteristrom	Lade batteriet.
	Batteriet er ikke fullstendig installert.	Skyv batteriet inn til du hører et klikk.
	Fremmedlegemer holder låsestiften trykket ned.	Fjern fremmedlegemene fra låsepinnen.
	Batteriet er installert mens bryteren er slått PÅ.	Slå bryteren AV og deretter PÅ igjen.
Verktøyet stoppet plutselig	Verktøyet ble overbelastet	Bli kvitt problemet forårsaker overbelastningen.
	Overbelastningsbeskyttelse er i bruk.	
	Batteriet er overopphetet.	La batteriet avkjøles.
Unormal støy. Slippehullet rister	Hjulmutter er løs.	Stram hjulmutteren helt.
	Hjulmutteren, hjulvaskeren, slipeskiven etc. er feil installert mot feil retning.	Kontroller installert retning og installer delene riktig.
	Fremmedlegemer sitter fast mellom hjulmutteren, hjulvaskeren, slipeskiven etc.	Fjern fremmedlegemene.
Bremsen fungerer ikke som den skal.	Hovedenheten kan ha feil.	Avbryt straks bruk og kontakt forhandleren for reparasjoner.
Batteriet kan ikke installeres	Forsøker å installere et annet batteri enn det som er spesifisert for verktøyet.	Vennligst installer et batteri med flere volttyper.

2. Lader

Symptom	Mulig årsak	Løsning
Ladeindikatorlampen blinker raskt lilla, og batteriladingen starter ikke.	Batteriet er ikke satt helt inn.	Sett inn batteriet ordentlig.
	Det er fremmedlegemer i batteriterminalen eller der batteriet er festet.	Fjern fremmedlegemene.
Ladeindikatorlampen blinker rødt, og batteriladingen starter ikke.	Batteriet er ikke satt helt inn.	Sett inn batteriet ordentlig.
	Batteriet er overopphetet.	Hvis latt være, vil batteriet automatisk starte oppladingen hvis temperaturen reduseres, men dette kan redusere batteriets levetid. Det anbefales at batteriet avkjøles på et godt ventilert sted unna direkte sollys før du begynner ladingen.
Batteriets brukstid er kort selv om batteriet er helt oppladet.	Batteriets levetid er oppbrukt.	Bytt ut batteriet med et nytt.

Norsk

Symptom	Mulig årsak	Løsning
Batteriet bruker lang tid på å lades.	Temperaturen til batteriet, laderen eller området er ekstremt lavt.	Lad opp batteriet innendørs eller i et annet varmere område.
	Laderens ventiler er blokkert og får de innvendige komponentene til å overopphetes.	Unngå å blokkere ventilene.
	Kjøleviften virker ikke.	Kontakt et HiKOKI- autorisert servicesenter for reparasjon.
USB-strømlampen har slått seg av og USB-enheten har stoppet og lade.	Batteriets kapasitet er blitt lav.	Erstatt batteriet med et som har gjenværende kapasitet.
		Sett laderens strømledning inn i en stikkontakt.
USB-strømlampen slår seg ikke av selv om USB-enheten har ladet ferdig.	USB-strømlampen lyser grønt for å indikere at USB-lading er mulig.	Dette er ikke en funksjonsfeil.
Det er uklart hva ladestatus til en USB-enhet er, eller om ladingen er fullført.	USB-strømlampen slår seg ikke av selv om ladingen er fullført.	Undersøk USB-enheten som lader for å bekrefte ladestatusen.
Lading av en USB-enhet pauses midtveis i ladingen.	Laderen var satt inn i en stikkontakt mens USB-enheten ble ladet med batteriet som strømkilde.	Dette er ikke en funksjonsfeil. Laderen pauser USB-lading i omtrent 5 sekunder når den skiller mellom strømkilder.
	Et batteri ble satt inn i laderen mens USB-enheten ble ladet med en stikkontakt som strømkilde.	
Lading av USB-enheten pauses midtveis i ladingen når batteriet og USB-enheten lades samtidig.	Batteriet har blitt fulladet.	Dette er ikke en funksjonsfeil. Laderen pauser USB-ladingen i omtrent 5 sekunder når det kontrollerer om batteriet har fullført ladingen.
Lading av USB-enheten starter ikke når batteriet og USB--enheten lades samtidig.	Den resterende batterikapasiteten er ekstremt lav.	Dette er ikke en funksjonsfeil. Når batterikapasiteten når et visst nivå, starter USB-ladingen automatisk.

YLEISET SÄHKÖTYÖKALUN TURVALLISUUTTA KOSKEVAT VAROITUKSET

VAROITUS

Lue kaikki turvallisuutta koskevat varoitukset ja kaikki ohjeet.

Jos varoituksia ja ohjeita ei noudateta, on olemassa sähköiskun, tulipalon ja/tai vakavan henkilövahingon vaara.

Säästä kaikki varoitukset ja ohjeet tulevaa käyttöä varten.

Varoituksissa mainittu "sähkötyökalu"-sana merkitsee verkkovirtakäyttöistä (johdollista) sähkötyökalua tai akkukäyttöistä (johdotonta) sähkötyökalua.

1) Työskentelyalueen turvallisuus

- Pidä työskentelyalue siistinä ja hyvin valaistuna.** Onnettomuuksia sattuu herkemmin epäsiistissä tai pimeässä ympäristössä.
- Älä käytä sähkötyökaluja räjähdysvaarallisissa paikoissa, kuten paikoissa, joissa on herkästi syttyviä nesteitä, kaasuja tai pölyä.** Sähkötyökaluista lähtevät kipinät voivat sytyttää pölyn tai höyryä.
- Pidä lapset ja sivulliset pois lähetyviltä, kun käytät sähkötyökalua.** Keskittymisen puute voi aiheuttaa laitteen hallinnan menetyksen.

2) Sähköturvallisuus

- Sähkötyökalun pistoke on yhdistettävä oikeanlaiseen pistorasiaan.** Älä muunna pistoketta mitenkään. Älä käytä sovittipistokkeita yhdessä maadoitettujen sähkötyökalujen kanssa. Muuntelemattomien pistokkeiden ja oikeanlaisten pistorasioiden käyttäminen vähentää sähköiskun vaaraa.
- Vältä koskettamasta maadoitettuihin pintoihin, kuten putkiin, lämpöpattereihin, liesiin ja jääkaappeihin.** Sähköiskun vaara on suurempi, jos kehosi on maadoitettu.
- Älä altista sähkötyökaluja sateelle tai kosteudelle.** Sähköiskun vaara lisääntyy, jos sähkötyökaluun pääsee vettä.
- Älä käytä johtoa väärin. Älä kannna tai vedä sähkötyökalua johdon varassa tai irrota pistoketta vetämällä johdosta.** Pidä johto erillään kuumuudesta, öljystä, terävistä kulmista tai liikkuvista osista. Sähköjohdon vahingoittuminen tai sokeutumisen lisää sähköiskun vaaraa.
- Jos käytät sähkötyökalua ulkona, käytä ulkokäyttöön sopivaa jatkojohtoa.** Ulkokäyttöön sopivan sähköjohdon käyttäminen vähentää sähköiskun vaaraa.
- Jos sähkötyökalun käyttö kosteassa paikassa on välttämätöntä, käytä vikavirtalaitteella (RCD) suojattua virtalähdettä.** RCD:n käyttö vähentää sähköiskun vaaraa.

3) Henkilökohtainen turvallisuus

- Keskity työhön, ole huolellinen ja käytä sähkötyökalua harkiten.** Älä käytä sähkötyökalua väsyneenä tai alkoholin, lääkkeiden tai huumeiden vaikutuksen alaisena. Keskittymisen herpaantuminen pieneksikin hetkeksi voi aiheuttaa vakavan henkilövahingon.

- Käytä henkilökohtaisia suojavarusteita. Käytä aina suojalaseja.** Suojavarusteiden, kuten hengityssuojaimen, liukumattomien turvakenkien, kypärän ja kuulosuojaimien, käyttö tarvittaessa vähentää henkilövahinkojen vaaraa.
 - Estä koneen tahaton käynnistyminen.** Varmista, että virtakytkin on pois päältä ennen virtalähteeseen ja/tai akkuun yhdistämistä sekä ennen työkalun nostamista tai kantamista. Sähkötyökalujen kantaminen, kun sormi on virtakytkimellä, tai virran kytkeminen sähkötyökaluihin, joiden virtakytkin on päällä, lisää onnettomuusriskiä.
 - Poista säätöön tarvittavat avaimet sähkötyökalusta ennen sen käynnistämistä.** Sähkötyökalun pyöryvään osaan jätetty väännin tai avain voi aiheuttaa henkilövahingon.
 - Älä kurkottele. Seiso aina vakaasti tasapainossa.** Tällöin sähkötyökalua on helpompi hallita odottamattomissa tilanteissa.
 - Käytä sopivia vaatteita. Älä käytä liian löysiä vaatteita tai koruja. Pidä hiukset, vaatteet ja käsinneet poissa liikkuvista osista.** Löysät vaatteet, korut ja pitkät hiukset voivat tarttua liikkuviin osiin.
 - Jos laitteeseen voi yhdistää pölynsuodatus- ja keräyssäiläitteen, varmista, että ne yhdistetään ja että niitä käytetään oikein.** Pölynkeräyksen käyttö voi vähentää pölyyn liittyviä vaaratilanteita.
- Sähkötyökalujen käyttäminen ja niiden hoitaminen**
 - Älä pakota sähkötyökalua. Käytä tarkoitukseen soveltuvaa sähkötyökalua.** Oikea sähkötyökalu selviytyy tehtävästä paremmin ja turvallisemmin toimiessaan oikealla teholla.
 - Älä käytä sähkötyökalua, jos se ei käynnisty tai sammu virtakytkimestä.** Sähkötyökalut, joita ei voi hallita virtakytkimen avulla, ovat vaarallisia, ja ne on korjattava.
 - Irrota pistoke virtalähteestä ja/tai akku sähkötyökalusta ennen säätöjen tekemistä, osien vaihtamista tai sähkötyökalujen varastoinnista.** Nämä ennakoivat turvatoimet vähentävät sähkötyökalun tahattoman käynnistymisen vaaraa.
 - Säilytä käyttämättömät sähkötyökalut lasten ulottumattomissa äläkä anna sellaisten henkilöiden käyttää sähkötyökaluja, jotka eivät ole perehtyneet niihin tai näihin ohjeisiin.** Sähkötyökalut ovat vaarallisia kouluttamattomien henkilöiden käsissä.
 - Huolla sähkötyökalut.** Tarkista liikkuvien osien kiinnitykset ja kohdistukset, osien eheys ja muut sähkötyökalujen toimintaan vaikuttavat tekijät. Jos sähkötyökalu on vahingoittunut, korjauta se ennen käyttämistä. Puutteellisesti huolletut sähkötyökalut ovat aiheuttaneet useita onnettomuuksia.
 - Pidä leikkuutyökalut terävinä ja puhtaina.** Oikein huolletut leikkuutyökalut, joissa on terävät leikkuupinnat, tarttuvat harvemmin kiinni, ja niiden hallinta on helpompaa.
 - Käytä sähkötyökalua, varusteita ja työkalun teriä jne. näiden ohjeiden mukaisesti ja ota huomioon työskentelyolosuhteet ja tehtävä työ.** Jos sähkötyökalua käytetään toimintoihin, joihin sitä ei ole tarkoitettu, voi syntyä vaaratilanteita.

Suomi

- 5) Akkukäyttöisen työkalun käyttö ja huolto
- a) Lataa vain valmistajan määrittelemällä laturilla. Tietämykselliselle akulle sopiva laturi voi aiheuttaa tulipalovaaran, jos sitä käytetään toisenlaisen akun kanssa.
- b) Käytä sähkötyökaluja vain erityisesti niille tarkoitettujen akkujen kanssa. Minkä tahansa muiden akkujen käyttö voi synnyttää loukkaantumisia ja tulipalovaaran.
- c) Kun akku ei ole käytössä, pidä se poissa muiden metalliesineiden, kuten paperinliitinten, kolikoiden, avainten, nauhojen, ruuvien, tai muiden sellaisten pienten metalliesineiden läheisyydestä, jotka voivat kytkä akun navat toisiinsa. Akkunapojen yhdistäminen oikosulkuun voi aiheuttaa palovammoja tai tulipalon.
- d) Jos akkua käytetään väärin, siitä voi vuotaa nestettä; vältä nesteen koskettamista. Jos kosketat nestettä vahingossa, huuhtele vedellä. Jos neste koskettaa silmiä, hae lisäksi lääkärin apua. Akusta vuotanut neste voi aiheuttaa ärtymistä tai palovammoja.
- 6) Huolto
- a) Anna sähkötyökalu huollettavaksi valtuutetulle henkilölle, joka käyttää alkuperäisiä osia vastaavia varaosia. Tämä pitää sähkötyökalun turvallisena.

TURVATOIMET

Pidä lapset ja mielentilaltaan epävakaat henkilöt poissa laitteen lähetyiltä. Kun työkalua ei käytetä, se on säilytettävä poissa lasten ja mielentilaltaan epävakaiden henkilöiden ulottuvilta.

TURVALLISUUTTA KOSKEVIA VAROITUKSIA HIONTAA JA KATKAISUHIONTAA VARTEN

- a) Tämä sähkötyökalu on tarkoitettu käytettäväksi hionta- tai katkaisutyökaluna. Lue kaikki tämän sähkötyökalun mukana toimitetut turvallisuusvaroitukset, ohjeet, kuvat ja tekniset tiedot. Alla olevien ohjeiden noudattamatta jättäminen voi aiheuttaa sähköiskun, tulipalon ja/tai vakavan loukkaantumisen.
- b) Tätä sähkötyökalua ei suositella käytettäväksi hiekkapaperihiontaan, teräsharjaukseen tai kiillotukseen. Toiminnot, joihin sähkötyökalua ei ole tarkoitettu, voivat aiheuttaa vaaratilanteen ja loukkaantumisen.
- c) Älä käytä varusteita, joita työkalun valmistaja ei ole erityisesti suunnitellut käytettäväksi työkalun kanssa tai joita se ei suosittele. Vaikka varusteen voisi kiinnittää sähkötyökaluun, sen käyttö ei välttämättä ole turvallista.
- d) Varusteen nimellisuopeuden täytyy olla vähintään yhtä suuri kuin sähkötyökaluun merkityn maksiminopeuden. Jos varustetta käytetään sen nimellisuopeutta suuremmalla nopeudella, varuste voi rikkoutua ja irrota.
- e) Varusteen ulkohalkaisija ja paksuus eivät saa ylittää sähkötyökalun kapasiteettia. Vääränkokoisia varusteita ei voida suojata tai hallita riittävästi.

- f) Varusteiden kiinnityskierteen on vastattava hiomakoneen karan kierrettä. Laipoilla kiinnitettävien varusteiden tuurnareiän on sovittava laipan asetushalkaisijaan. Varusteet, jotka eivät sovi yhteen sähkötyökalun kiinnitysosien kanssa, pyörivät epätasapainossa, tärisyvät liiallisesti ja voivat aiheuttaa laitteen hallinnan menetyksen.
- g) Älä käytä vahingoittunutta varustetta. Tarkista ennen jokaista käyttöä, ettei varusteissa, esimerkiksi hiontalaikeissa, ole lohkeamia tai murtumia, ettei tukilaippa ole murtunut, revennyt tai liian kulunut ja ettei teräsharjassa ole löysiä tai rikkinäisiä lankoja. Jos sähkötyökalu tai varuste putoaa, tarkista se vahinkojen varalta tai asenna ehjä varuste. Kun olet tarkistanut ja asentanut varusteen, asetu itse ja pidä sivulliset pois pyörivän varusteen tasosta ja käytä sähkötyökalua suurimmalla kuormittamattomalla nopeudella yhden minuutin ajan. Vahingoittuneet varusteet hajoavat yleensä tämän koeajan aikana.
- h) Käytä henkilökohtaisia suojavarusteita. Käytä tilanteesta riippuen kasvosuojusta, suojausilmälaseja tai turvalaseja. Käytä tarvittaessa pölynaamarin, kuulosuojaimia, käsineitä ja vastasesiilinaa, joka pystyy suojaamaan pieniltä hiontapalasilta tai työkalupaleen palasilta. Silmäsuojainten on pystyttävä pysäyttämään erilaisissa käyttötarkoituksissa syntyvät lentävät roskat. Pölynaamarin tai hengityssuojaimen on pystyttävä suodattamaan käytössä syntyvät hiukkaset. Pitkittänyt altistus voimakkaalle melulle voi heikentää kuuloa.
- i) Pidä sivulliset turvallisen matkan päässä työskentelyalueesta. Kaikkien työskentelyalueella olevien on käytettävä henkilökohtaisia suojavarusteita. Työkappaleen tai rikkoutuneen varusteen palaset voivat lentää välttämättömän työskentelyalueen ulkopuolellekin ja aiheuttaa henkilövahinkoja.
- j) Pidä kiinni vain sähkötyökalun eristetyistä tarttumapinnoista, kun teet työtä, jossa leikkausväline voi osua piilossa olevaan sähköjohtoon. Kontakti jännitteeseen johtoon saa myös työkalun paljastetut metalliosat jännitteisiksi ja tämä voi aiheuttaa sähköiskun käyttäjälle.
- k) Pidä johto kaukana pyörivistä varusteista. Jos menetät koneen hallinnan, johto saattaa katketa tai tarttua kiinni ja kätesi tai käsivartesi saattaa joutua vedetyksi pyörivään varusteeseen.
- l) Älä koskaan laske sähkötyökalua alas, ennen kuin varuste on kokonaan pysähtynyt. Pyörivä varuste saattaa tarttua laskupintaan ja vetää sähkötyökalun pois hallinnastasi.
- m) Älä pidä sähkötyökalua käynnissä, kun kannat sitä sivullasi. Pyörivä varuste voi vahingossa osua ja tarttua vaatteisiisi ja vetää varusteen vartaloasi kohti.
- n) Puhdista sähkötyökalun tuuletusaukot säännöllisesti. Moottorin tuuletin vetää kotelon sisään pölyä, ja liiallinen metallipölyn kertyminen voi synnyttää sähkövirran aiheuttaman vaaran.
- o) Älä käytä sähkötyökalua helposti syttyvien materiaalien lähellä. Kipinä voi sytyttää nämä materiaalit.
- p) Älä käytä varusteita, joiden käyttöön tarvitaan jäähdytysnesteitä. Veden tai muiden jäähdytysnesteiden käyttö voi aiheuttaa sähköiskun.

TAKAPOTKU JA SIIHEN LIITTYVÄT VAROITUKSET

Takapotku on puristukseen joutuneen tai kiinni tarrautuneen pyörivän laikan, tukilaipan, harjan tai muun varusteen aiheuttama nopea reaktio. Puristuminen tai juuttuminen saa pyörivän varusteen pysähtymään äkillisesti, mikä pakottaa hallitsemattoman sähkötyökalun vastakkaiseen suuntaan kuin mihin varuste pyöri tarttumishetkellä.

Jos esimerkiksi hiomalaikka on tarttunut tai puristunut työkappaleeseen, puristuskohtassa oleva laikan reuna saattaa kaivautua materiaalin pintaan ja saada laikan hyppäämään ylös tai potkaisemaan ulos. Laikka hyppää joko käyttäjää päin tai käyttäjästä pois päin riippuen siitä, mihin suuntaan laikka pyöri puristumishetkellä.

Hiomalaikat voivat myös rikkoutua tällaisissa tilanteissa.

Takapotku johtuu sähkötyökalun väärinkäytöstä ja/tai vääristä käyttötavoista tai -olosuhteista, ja se voidaan estää noudattamalla asianmukaisia, alla lueteltuja varotoimia.

- Pidä sähkötyökalusta lujasti kiinni ja pidä vartaloasi ja käsiäsi niin, että pystyt vastustamaan takapotkun voimaa.** Käytä aina apukahvaa, jos sellainen on käytettävissä, jotta voit hallita takapotkua tai käynnistyksen aikaista reaktiivista vääntömomenttia mahdollisimman hyvin.
Käyttäjä voi hallita reaktiivista vääntömomenttia tai takapotkun voimaa, jos oikeita varotoimia noudatetaan.
- Älä koskaan laita kättäsi pyörivän varusteen lähelle.** Varuste saattaa potkaista kätesi yli.
- Älä asetu alueelle, johon sähkötyökalu liikkuu takapotkun sattuessa.**
Takapotku lennättää työkalun vastakkaiseen suuntaan kuin mihin laikkaa liikkuu tarttumishetkellä.
- Ole erityisen varovainen työstäessäsi kulmia, teräviä reunoja jne. Varo varusteen pomppimista ja jumittamista.**
Kulmat, terävät reunat ja pomppiminen saavat pyörivän varusteen helposti tarttumaan kiinni, mikä aiheuttaa hallinnan menetyksen tai takapotkun.
- Älä kiinnitä moottorisahan puunkaiverrusterää tai hammaslaitaista terää.**
Nämä terät aiheuttavat toistuvia takapotkuja ja hallinnan menetyksiä.

TURVALLISUUTTA KOSKEVIA VAROITUKSIA ERITYISESTI HIONTAA JA KATKAISUHIONTAA VARTEN

- Käytä vain sähkötyökalussa käytettäväksi suositeltuja laikkatyyppisiä ja valitulle laikalle tarkoitettua suojusta.**
Jos laikkaa ei ole tarkoitettu käytettäväksi sähkötyökalussa, sitä ei voida suojata riittävästi eikä sen käyttö ole turvallista.
- Keskeltä matalampien laikkojen hiontapinta on kiinnitettävä suojareunuksen tason alapuolelle.**
Väärin kiinnitettyä laikkaa, joka olottuu suojareunuksen tason ulkopuolelle, ei voida suojata kunnolla.
- Suojos on kiinnitettävä tukevasti sähkötyökaluun ja sijoitettava mahdollisimman turvallisesti niin, että mahdollisimman pieni osa laikkaa on paljaana käyttäjää kohti.**
Suojos suojelee käyttäjää rikkoutuneen laikan palasilta ja kipinöiltä, jotka voivat sytyttää vaatteet tuleen, ja estää laikkaan osumisen vahingossa.
- Laikkoja on käytettävä vain niille suositeltuihin käyttötarkoituksiin.** Esimerkki: älä käytä katkaisulaikan sivua hiomiseen.

Katkaisuhiomalaikat on tarkoitettu kehähiontaan, ja näihin laikkoihin kohdistuva sivuvoima saattaa saada ne hajoamaan.

- Käytä aina ehjiä laikan laippoja, jotka ovat oikeankokoisia ja -muotoisia suhteessa valittuun laikkaan.**
Sopivat laikan laipat tukevat laikkaa ja pienentävät laikan rikkoutumisen riskiä. Katkaisulaikkojen laipat saattavat erota hiomalaikkojen laipoista.
- Älä käytä suuremmissa sähkötyökaluissa käytössä olleita kuluneita laikkoja.**
Isommalle sähkötyökalulle tarkoitettu laikka voi murtua, koska se ei sovi pienen sähkötyökalun suuremmalle nopeudelle.

LISÄÄ TURVALLISUUTTA KOSKEVIA VAROITUKSIA KATKAISUHIONTAA VARTEN

- Älä "pakota" katkaisulaikkaa älä käytä liikaa voimaa. Älä yritä leikata liian syväle.**
Jos laikkaa painetaan liikaa, sen kuormitus kasvaa, jolloin laikka vääntyy tai jumittuu leikkausaukkoon helpommin, mikä voi aiheuttaa takapotkun tai laikan rikkoutumisen.
- Älä asetu suoraan linjaan pyörivän laikan kanssa tai sen taakse.**
Kun laikka liikkuu työskentelykohdassa käyttäjästä pois päin, mahdollinen takapotku voi saada pyörivän laikan ja sähkötyökalun lentämään suoraan kohti käyttäjää.
- Jos laikka jumittuu tai keskeytet leikkaamisen jostain muusta syystä, sammuta sähkötyökalu ja pidä sitä paikallaan, kunnes laikka on kokonaan pysähtynyt.** Älä koskaan yritä poistaa katkaisulaikkaa leikkausaukosta, kun laikka liikkuu, koska se voi aiheuttaa takapotkun.
Tutki, mistä laikan juuttuminen johtuu, ja tee tarvittavat korjaukset.
- Älä jatka leikkaamista suoraan työkappaleesta.** Odota, että laikka pyörii täydellä nopeudella, ja työnnä se sitten varovasti uudelleen leikkausaukkoon.
Laikka voi jäädä kiinni, nousta ylös tai aiheuttaa takapotkun, jos sähkötyökalu käynnistetään uudelleen sen ollessa kiinni työkappaleessa.
- Tue levyt ja muut ylittämättömät työkalut minimoidaksesi laikan puristumisen ja takapotkun riskin.**
Suuret työkalut taipuvat helposti oman painonsa vaikutuksesta. Tuet on asetettava työkaluun alle leikkauslinjan lähelle ja työkaluun reunan lähelle laikan molemmille puolille.
- Ole erityisen varovainen tehdessäsi "taskuleikkausta" valmiisiin seinin tai muihin umpinaisiin alueisiin.**
Ulkoneva laikka saattaa osua kaasu- tai vesiputkiin, sähköjohtoihin tai esineisiin, jotka voivat aiheuttaa takapotkun.

YLEISIÄ JOHDOTTOMAN HIOMAKONEEN KÄYTTÖÄ KOSKEVIA TURVAOHJEITA

- Tarkista, että laikkaan merkitty nopeus on yhtä suuri tai suurempi kuin hiomakoneen nimellisaika;
- Varmista, että laikka sopii mitoitetaan hiomakoneeseen;
- Hiomalaikkoja tulee säilyttää ja käsitellä huolellisesti valmistajan ohjeiden mukaisesti;

Suomi

- Tarkista hiomalaikka ennen käyttöä, äläkä käytä lohणेneita, murtuneita tai muuten viallisia tuotteita;
 - Varmista, että koneeseen asennetut laikat ja kärjet on kiinnitetty valmistajan ohjeiden mukaisesti;
 - Varmista, että imureita käytetään, kun sellainen on toimitettu hiomatuotteen mukana ja kun sellaista tarvitaan;
 - Varmista, että hiontatuote on kiinnitetty ja kiristetty oikein ennen käyttöä, ja käytä työkalua turvallisessa asennossa kuormittamatta 30 sekunnin; pysäytä kone heti, jos se tärisee huomattavasti tai jos huomaat muita vikoja. Jos näin käy, tarkista kone synn selvittämiseksi;
 - Jos työkalun mukana on toimitettu suojuus, älä koskaan käytä työkalua ilman sitä;
 - Käyttäessäsi leikkaamiseen hiomalaikkaa, poista standardi teränsuojuus ja kiinnitä sivusuojuksella varustettu teränsuojuus (erikseen saatavana) (kuva 5);
 - Älä yritä sovittaa suurireikäisiä hiomalaikkoja koneeseen erillisten supistusholkkien tai sovittimien avulla;
 - Jos työkalu on tarkoitettu kiinnitettäväksi laikan kierreerikään, varmista, että laikan kierre on tarpeeksi pitkä suhteessa akselin pituuteen;
 - Tarkista, että työkalu on kunnolla tuettu;
 - Älä käytä katkaisulaikkaa sivuhiontaan;
 - Varmista, että käytössä syntyvät kipinät eivät aiheuta vaaraa, esim. osu muihin ihmisiin tai sytytä helposti syttyviä aineita;
 - Varmista, että tuuletusaukot ovat puhtaat, kun työskentelet pölyisissä olosuhteissa, ja jos joudut poistamaan pölyä, irrota työkalu ensin verkkovirrasta (älä käytä metalliesineitä) ja varo vahingoittamasta sisäosia;
 - Käytä aina silmä- ja kuulosuojaimia. Käytä myös muita henkilökohtaisia suojavarusteita, kuten pölynaamaria, käsineitä, kypärää ja esiliinaa;
 - Pidä silmillä laikkaa, joka jatkaa pyörimistä työkalun sammuttamisen jälkeen.
 - Huolehdi, ettei akun kytkentäaukkoon pääse liikaa.
 - Älä koskaan pura akkua ja laturia.
 - Älä koskaan aiheuta akkuun oikosulkuja. Akun oikosulku aiheuttaa voimakkaan sähkövirtauksen ja ylikuumentumisen. Se aiheuttaa palovammoja tai akun vahingoittumisen.
 - Älä hävitä akkua polttamalla. Jos akku poltetaan, se saattaa räjähtää.
 - Älä tunge laturin tuuletusrakoihin mitään. Jos laturin tuuletusrakoihin asetetaan metalliesineitä tai jotakin tulenarkaa, on seurauksena sähköiskun vaara tai laturivaurio.
 - Kun akun käyttöaika latauksen jälkeen käy liian lyhyeksi käytännölliseen työskentelyyn, vie akku takaisin ostopaikkaan. Älä hävitä kulunutta akkua.
4. Laikka jatkaa pyörimistä, kun työkalu sammutetaan. Kun sammutat koneen, älä laske sitä alas, ennen kuin kupera laikka on kokonaan pysähtynyt. Vakavien onnettomuuksien välttämisen lisäksi tämä varotoimi vähentää koneeseen imeytyvän pölyn ja hiomalastujen määrää.
 5. Kun konetta ei käytetä, irrota virtalähde.
 6. Vakavien onnettomuuksien välttämiseksi muista sammuttaa kone ja irrota pistoke pistorasiasta, ennen kuin kupera laikka kootaan ja puretaan.
 7. Varo jarrun takapotkua. Tässä akkutoimisessa kulmahiomakoneessa on sähköjarru, joka toimii, kun kytkin vapautetaan. Koska takapotkua esiintyy jarrun toimissa, pidä tukevasti kiinni koneen rungosta.
 8. Älä käytä laitetta, jos työkalu tai akun liittimet (akun kiinnike) ovat vahingoittuneet. Muussa tapauksessa akun asentamisen seurauksena voi olla oikosulku, joka voi aiheuttaa savun muodostumista tai syttymisen.
 9. Pidä työkalun liittimet (akun kiinnike) puhtaina.
 - Varmista ennen käyttöä, että liittimien alueella ei ole lastuja tai pölyä.
 - Käytön aikana pyri estämään työkalulle kertyneiden lastujen tai pölyn putoaminen akun päälle.
 - Käytön aikana ja jälkeen työkalu on suojattava lastuilta ja pölyltä.Muussa tapauksessa seurauksena voi olla oikosulku, joka saattaa aiheuttaa savupäästöjä tai syttymisen.

AKKUUN JA LATURIIN LIITTYVÄT VAROITIMET

1. Lataa akku aina ympäristössä, jonka lämpötila on -10–40 °C. Alle -10 °C:n lämpötila aiheuttaa vaarallisen yllilatautumisen. Akkua ei voi ladata, jos ympäristön lämpötila on yli 40 °C. Sopivin latauslämpötila on 20–25 °C.
2. Älä käytä laturia jatkuvasti. Kun yhden akun lataus on valmis, anna laturin olla käyttämättä noin 15 minuuttia ennen seuraavan akun latausta.
3. Huolehdi, ettei akun kytkentäaukkoon pääse liikaa.
4. Älä koskaan pura akkua tai laturia.
5. Älä koskaan aiheuta akkuun oikosulkuja. Akun oikosulku aiheuttaa voimakkaan sähkövirran ja ylikuumentumisen. Se aiheuttaa palovammoja tai akun vahingoittumisen.
6. Älä hävitä akkua polttamalla. Jos akku poltetaan, se saattaa räjähtää. Kuluneen akun käyttö vahingoittaa laturia.
8. Kun akun käyttöaika latauksen jälkeen käy liian lyhyeksi käytännölliseen työskentelyyn, vie akku takaisin ostopaikkaan. Älä hävitä kulunutta akkua.
9. Älä ytonnä laturin tuuletusrakoihin mitään. Jos laturin tuuletusrakoihin työnnetään metalliesineitä tai jotakin tulenarkaa, on seurauksena sähköiskun vaara tai laturin vahingoittuminen.

LITIUMIONIAKKUA KOSKEVA HUOMAUTUS

Litiumioniakun käyttöön pidentämiseksi akussa on suojaointi, joka pysäyttää virran tuoton. Kun tuotetta käytetään alla kuvatuissa tapauksissa 1–3, moottori saattaa pysähtyä, vaikka kytkintä vedetään. Kyse ei ole viasta, vaan suojausominaisuudesta.

1. Kun jäljellä oleva akkuvirta loppuu, moottori pysähtyy. Lataa akku tällöin välittömästi.

LISÄÄ TURVALLISUUTTA KOSKEVIA VAROITUKSIA

1. Varmista, että käytettävä kupera laikka on oikeantyyppinen ja että siinä ei ole halkeamia tai pintavikoja. Varmista myös, että kupera laikka on kunnolla kiinnitetty ja että laikan mutteri on kunnolla kiristetty.
2. Ennen kuin käynnistät sähkötyökalun, paina painiketta kaksi tai kolme kertaa varmistaaksesi, että painike on kytketty pois.
3. Jotta kone kestää mahdollisimman pitkään ja viimeistelylaatu säilyy hyvänä, konetta ei saa ylikuormittaa käyttämällä liikaa voimaa. Yleensä koneen oma paino riittää tehokkaaseen hiontaan. Liian suuri paine pienentää pyörimisnopeutta, heikentää pinnanlaatua ja aiheuttaa ylikuormitusta, joka voi lyhentää koneen käyttöikää.

- Jos työkalu ylikuormittuu, moottori saattaa pysähtyä. Vapautta tällöin työkalun kytkin ja poista ylikuormituksen syyt. Voit jatkaa käyttöä sen jälkeen.
- Jos akku ylikuumentee liian suurella kuormituksessa, akkuvirta saattaa katketa. Lopeta tällöin akun käyttö ja anna akun jäähtyä. Voit jatkaa käyttöä sen jälkeen.

Ota huomioon myös seuraavat varoitukset ja huomautukset.

VAROITUS

Varmista, että otat huomioon seuraavat turvatoimet, jotta akun vuotaminen, lämmön syntyminen, savun muodostuminen, räjähdykset ja syttyminen voitaisiin estää.

- Varmista, että akun päälle ei kerry hiomalastuja tai pölyä.
- Varmista työskentelyn aikana, että hiomalastuja tai pölyä ei putoa akun päälle.
- Varmista, että työskentelyn aikana sähkötyökalun päälle putoavia hiomalastuja tai pölyä ei kerry akun päälle.
- Älä säilytä käyttämätöntä akkua hiomalastuille ja pölylle alttiissa paikassa.
- Ennen akun varastoimista poista kaikki pöly ja hiomalastut, jotka ovat saattaneet tarttua siihen, äläkä varasto sitä yhdessä metallisten osien (ruuvien, naulojen jne.) kanssa.
- Älä pistä akkua terävällä esineellä, kuten naulalla, lyö sitä vasaralla tai astu sen päälle äläkä heitä akkua tai kohdista siihen voimakasta iskua.
- Älä käytä ilmiselvästi vahingoittunutta tai ulkonäöltään muuttunutta akkua.
- Älä käytä akkua väärinapaisesti.
- Älä yhdistä akkua suoraan sähköpistorasioihin tai auton savukkeensytyttimen pistorasioihin.
- Älä käytä akkua muuhun kuin määritettyyn tarkoitukseen.
- Jos akku ei lataudu kokonaan, vaikka ilmoitettu latausaika on kulunut, lopeta lataaminen välittömästi.
- Älä altista akkua korkealle lämpötiloille tai korkealle paineelle, kuten mikroaaltouunille, kuivaajalle tai korkeapainesäiliölle.
- Poista akku välittömästi tulen lähetyviltä, jos huomaat vuotoa tai pahaa hajua.
- Älä käytä paikassa, jossa syntyy voimakasta staattista sähköä.
- Jos akku vuotaa, haisee pahalta tai kuumenee tai jos sen väri tai muoto muuttuu tai akku vaikuttaa millään tavalla poikkeavalta sitä käytettäessä, ladattaessa tai säilytettäessä, poista se välittömästi laitteesta tai akkulaturista äläkä käytä sitä.
- Älä upota akkua tai anna nestemäisten aineiden päästä akun sisään. Jos akun sisään pääsee sähköä johtavaa nestettä, kuten vettä, se voi vahingoittaa akkua ja aiheuttaa tulipalon tai räjähdyksen. Säilytä akku viileässä ja kuivassa paikassa kaukana helposti syttyvistä materiaaleista. Paikkoja, joiden ilmassa on syövyttäviä kaasuja, on vältettävä.

HUOMAUTUS

- Jos akusta vuotavaa nestettä joutuu silmiin, älä hankaa silmiä, vaan pese ne hyvin puhtaalla vedellä, kuten vesijohtovedellä, ja ota yhteyttä lääkäriin välittömästi. Jos silmät jätetään hoitamatta, neste saattaa aiheuttaa silmäongelmia.
- Jos nestettä vuotaa iholle tai vaatteille, pese ne heti huolellisesti puhtaalla vedellä, kuten vesijohtovedellä. Muuten iho voi ärtyä.
- Jos havaitset ruostetta, pahaa hajua, ylikuumentumista, värin tai muodon muutoksia ja/tai muita epäsuunnollisuuksia käyttäessäsi akkua ensimmäistä kertaa, älä käytä akkua, vaan palauta se toimittajalle tai myyjälle.

VAROITUS

Jos litiumioniakun napaan pääsee johtavaa vierasta ainetta, akku voi joutua oikosulkuun ja aiheuttaa tulipalon. Kun varastoit litiumioniakun, noudata seuraavia ohjeita.

- Älä pane säilytyskoteloon johtavia materiaaleja, nauvoja tai lankaa, kuten rauta- tai kuparilankaa.
- Estääksesi oikosulkujen syntyminen lataa akku työkalussa tai aseta akun suojus kunnolla paikalleen säilytyksen ajaksi niin, että tuuletin ei näy.

LITIUMIONIAKUN KULJETUSTA KOSKEVAT TIEDOT

Kun kuljetat litiumioniakkuja, noudata seuraavia varotoimia.

VAROITUS

Ilmoita kuljetusliikkeelle, että pakkaus sisältää litiumioniakun, ilmoita akun teho ja noudata kuljetusliikkeen ohjeita, kun järjestät kuljetusta.

- Litiumioniakut, jotka ylittävät 100 Wh tehon, lasketaan rahtiluokituksessa vaarallisiksi tuotteiksi ja vaativat erityiskäyttötömenettelyjä.
- Jos akkua kuljetetaan ulkomailla, on noudatettava kansainvälistä lakia sekä kohdemaan sääntöjä ja määräyksiä.
- Jos sähkötyökaluun on asennettu BSL36B18, lähtöteho ylittää 100 Wh ja laite luokitellaan vaarallisten tavaroiden rahtiluokkaan.

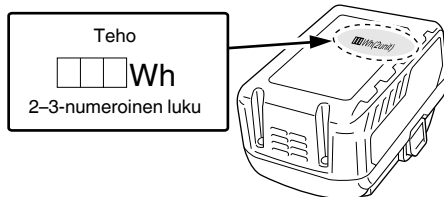

USB-LAITTEEN YHDISTÄMISEN VAROITUKSET (UC18YSL3)

Kun jokin odottamaton ongelma tapahtuu, tähän tuotteeseen kytketyssä USB-laitteessa olevat tiedot saattavat tuhoutua tai kadota. Varmuuskopioi aina kaikki USB-laitteessa olevat tiedot ennen kuin käytät sitä tämän tuotteen kanssa.

Huomaa, että yrityksemme ehdottomasti ei kannu vastuuta mistään tiedoista, jotka ovat tallennettu USB-laitteeseen, siinä tapauksessa, että ne tuhoutuvat tai häviävät. Emme myöskään vastaa mistään vahingoista, joita kytkettyyn laitteeseen saattaa tulla.

VAROITUS



- Tarkista ennen käyttöä, ettei USB-liitoskaapeli ole viallinen tai vahingoittunut. Viallinen tai vahingoittuneen USB-kaapelin käyttäminen voi aiheuttaa savun muodostumista tai syttymisen.
- Kun laitetta ei käytetä, peitä USB-portti kumisuojuksella. USB-porttiin kertyvä pöly jne. voi aiheuttaa savun muodostumista tai syttymisen.

HUOMAA







- USB-latauksessa saattaa esiintyä taukoja.
- Kun USB-laitetta ei ladata, irrota USB-laite laturista. Jos näin ei tehdä, USB-laitteen akun käyttöikä saattaa lyhentyä tai voi tapahtua yllättäviä onnettomuuksia.
- Kaikkia USB-laitteita ei välttämättä voida ladata laitteen tyypistä riippuen.

OSIEN NIMET (kuva 1 – kuva 15)

①	Moottori	⑩	Akun varaustason ilmaisinkytkin
②	Tyypikilpi	⑪	Akun varaustason merkkivalo
③	Lukitustappi	⑫	Vipu
④	Sivukahva	⑬	Kuusioavain
⑤	Vaihteiston kansi	⑭	Laikan aluslevy (E)
⑥	Kupera laikka	⑮	Laikan mutteri
⑦	M5-kuusiokolopultti	⑯	Kiintoavain
⑧	Laikansuojus	⑰	Sivusuojallinen
⑨	Suodatin	⑱	Hiova katkaisulaikka
⑩	Kytkinlukko	⑲	Lukitusvipu
⑪	Kytkin	⑳	Tilan merkkivalo
⑫	Automaattitilan merkkikytkin	㉑	Kumisuojus
⑬	Akku	㉒	USB-portti
⑭	Salpa	㉓	USB-kaapeli
⑮	Latauksen merkkivalo		

	Varoitus
	Jäljellä olevan latauksen merkkikytkin









Akku

	Palaa; Akun varaus on yli 75 %.
	Palaa; Akun varaus on 50–75 %.
	Palaa; Akun varaus on 25–50 %.
	Palaa; Akun varaus on alle 25 %.
	Vilkkuu; Akku on melkein tyhjä. Lataa akku mahdollisimman pian.
	Vilkkuu; Lataaminen keskeytetty korkean lämpötilan takia. Irrota akku laturista ja anna sen jäähtyä kokonaan.
	Vilkkuu; Lataaminen keskeytetty vian tai toimintahäiriön vuoksi. Akku voi olla viallinen, joten ota yhteyttä jälleenmyyjään.

SYMBOLIT

VAROITUS

Seuraavassa esitellään koneessa käytetyt symbolit. Varmista, että ymmärrät niiden merkityksen, ennen kuin aloitat koneen käytön.

	G3623DA: Akkutoiminen kulmahiomakone
	Loukkaantumisriskin vähentämiseksi käyttäjän on luettava käyttöopas.
	Käytä aina suojalaseja.
	Koskee vain EU-maita Älä hävitä sähköjätettä tavallisen kotitalousjätteen mukana! Sähkö- ja elektroniikkaromua koskevan EU-direktiivin 2012/19/EU ja sen maakohtaisten sovellusten mukaisesti käytetyt sähköjätteenkäsittelylaitteet on kerättävä erikseen ja vietävä ympäristöystävälliseen kierrätyslaitokseen.
V	Nimellisjännite
n	Nimellisoopeus
n ₀	Kuormittamaton pyörimisnopeus
min ⁻¹	Kierroksia tai edestakaisia liikkeitä minuuttia kohti
	Kytkeminen PÄÄLLE
	Kytkeminen POIS PÄÄLTÄ
Lock	Lukitusten kytkeminen "ON" (PÄÄLLÄ)-asentoon
	
	Irrota akku

PERUSVARUSTEET

Päälaitteen (1 laite) lisäksi pakkaus sisältää sivulla 291 luetellut varusteet.

Perusvarusteet voivat muuttua ilman erillistä ilmoitusta.

SOVELLUKSET

- Erialaisten teräs-, pronssi- ja alumiinimateriaalien ja valosten viimeistely ja valupurseen poisto.
- Hitsausaumojen tai hitsaamalla katkaistujen reunojen hionta.
- Synteettisen hartsin, liuskekiven, tiilen, marmorin jne. hionta

TEKNISET TIEDOT

1. Sähköjätteenkäsittely

		Malli	G3623DA
Jännite			36 V
Nimellisoopeus			5300 min ⁻¹ Automaattitila: 3200 min ⁻¹
Laikka	Ulkohalk.		230 mm
	Reiän halk.		22,23 mm
	Paksuus		6 mm
Kehänopeus			80 m/s
Työkalun kanssa käytettävissä oleva akku*			BSL36B18
Paino**			4,9 kg

* Tämän työkalun kanssa ei voida käyttää nykyisiä akkuja (esim. sarjoja BSL3660/3620/3626 ja BSL18xx) ja verkkolaitetta (ET36A).

** Paino: EPA-menetellyn 01/2003 mukaisesti

HUOMAA

Koska HiKOKI kehittää tuotteitaan jatkuvasti, tässä ilmoitetut tekniset tiedot voivat muuttua ilman ennakoilmoitusta.

Elektroninen ohjausjärjestelmä

- Pehmeä käynnistyksen Jarrustointo Vähentää käyttäjään kohdistuvaa vastasäystä säätämällä kierroksia käynnistyksen yhteydessä.
- Jarrustointo Jarru aktivoituu kytkimen kytkeytyessä pois päältä, jolloin moottori lopettaa pyörimisen.
- Ylikuormitusuoja Tämä suojaominaisuus katkaisee virran moottoriin, kun moottori ylikuormittuu tai kun pyörimisnopeus laskee huomattavasti toiminnan aikana. Kun ylikuormitusuojaominaisuus on aktivoitu, moottori saattaa pysähtyä. Tässä tapauksessa vapautaa työkalun kytkin ja poista ylikuormituksen syyt. Sen jälkeen voit käyttää sitä uudelleen.
- Ylikuormenemissuoja Tämä suojaominaisuus katkaisee virran moottoriin ja pysäyttää sähkötyökalun, kun moottori ylikuormenee toiminnan aikana. Kun ylikuormenemissuoja on aktivoitu, moottori saattaa pysähtyä. Tässä tapauksessa vapautaa työkalun kytkin ja jäähdytät sitä muutaman minuutin ajan. Sen jälkeen voit käyttää sitä uudelleen.
- Käynnistä ehkäisytoiminto uudelleen Virran ollessa edelleen kytkettynä työkalu ei käynnisty uudelleen, kun akku on laitteessa. Toiminto voidaan peruuttaa sammuttamalla työkalu.

2. Akku

Malli	BSL36B18
Jännite	36 V / 18 V (automaattinen vaihto*)
Akun kapasiteetti	4,0 Ah / 8,0 Ah (automaattinen vaihto*)
Saatavilla olevat langattomat tuotteet**	Monijännitesarja, 18 V:n tuote
Saatavilla oleva laturi	Litiumioniakkujen laturi

* Työkalu vaihtaa jännitealuetta automaattisesti.

** Katso lisätietoja HiKOKI:n yleisluettelosta.

3. Laturi

Malli	UC18YSL3
Latausjännite	14,4–18 V
Paino	0,6 kg

LATAUS

Lataa akku ennen sähkötyökalun käyttöä seuraavasti.

- 1. Liitä laturin virtajohto pistorasiaan.**
Kun laturin pistoke liitetään pistorasiaan, latausmerkkivalo vilkkuu punaisena (1 sekunnin välein).
 - 2. Aseta akku laturiin.**
Aseta akku tukevasti laturiin **kuvan 3** (sivulla 2) mukaisesti.
 - 3. Lataus**
Kun akku asetetaan laturiin, latausmerkkivalo alkaa vilkkua sinisenä.
Kun akku on täysin latautunut, merkkivalo palaa vihreänä. (Katso **taulukko 1**)
- (1) Latausmerkkivalon ilmoitukset
Latausmerkkivalon ilmoitukset näkyvät **taulukon 1** mukaisesti laturin ja ladattavan akun tilan mukaan.

Taulukko 1

Latausmerkkivalon ilmoitukset				
Latauksen merkkivalo (PUNAINEN/SININEN/VIHREÄ/VIOLETTI)	Ennen lataamista	Vilkkuu (PUNAINEN)	Palaa 0,5 sekunnin ajan. Ei pala 0,5 sekunnin ajan. (sammuu 0,5 sekunniksi)	Kytkeyty virtalähteeseen
	Lataamisen aikana	Vilkkuu (SININEN)	Palaa 0,5 sekunnin ajan. Ei pala 1 sekunnin ajan. (sammuu 1 sekunniksi)	Akun kapasiteetti on alle 50%
		Vilkkuu (SININEN)	Palaa 1 sekunnin ajan. Ei pala 0,5 sekunnin ajan. (sammuu 0,5 sekunniksi)	Akun kapasiteetti on alle 80%
		Palaa (SININEN)	Palaa jatkuvasti	Akun kapasiteetti on yli 80%
	Lataaminen valmis	Palaa (VIHREÄ)	Palaa jatkuvasti (Jatkuva merkkiääni: noin 6 sekuntia)	
	Ylikuormenemisen aiheuttama valmiustila	Vilkkuu (PUNAINEN)	Palaa 0,3 sekunnin ajan. Ei pala 0,3 sekunnin ajan. (sammuu 0,3 sekunniksi)	Akku on ylikuumentunut. Lataaminen ei onnistu. (Lataaminen alkaa, kun akku jäähtyy)
	Lataaminen ei onnistu	Välkkyä (VIOLETTI)	Palaa 0,1 sekunnin ajan. Ei pala 0,1 sekunnin ajan. (sammuu 0,1 sekunniksi)	Akun tai laturin toimintahäiriö

Suomi

(2) Tietoa ladattavan akun lämpötiloista ja latausajasta
Lämpötilat ja latausaika näkyvät **taulukossa 2**.

Taulukko 2

		Laturi		UC18YSL3				
Akku	Akun tyyppi	Li-ion						
	Lämpötilat, joissa akku voidaan ladata	0°C – 50°C						
	Latausjännite	V	14,4			18		
	Arvioitu latausaika (20°C:ssa)	min.	BSL14xx-sarja		BSL18xx-sarja		Monijännitesarja	
			(4 kennoa)	(8 kennoa)	(5 kennoa)	(10 kennoa)	(10 kennoa)	
			BSL1415S : 15 BSL1415 : 15 BSL1415X : 15	BSL1430 : 20 BSL1440 : 26 BSL1450 : 32	BSL1815S : 15 BSL1815 : 15 BSL1815X : 15	BSL1830 : 20 BSL1840 : 26 BSL1850 : 32	BSL36A18 : 32 BSL36B18 : 52	
BSL1425 : 25 BSL1430C : 30			BSL1460 : 38	BSL1825 : 25 BSL1830C : 30	BSL1860 : 38			
USB	Latausjännite	V	5					
	Latausvirta	A	2					

HUOMAA

Latausaika vaihtelee riippuen ympäristön lämpötilasta ja virtalähteen jännitteestä.

- Irrota laturin virtajohto pistorasiasta.**
- Pidä laturista tiukasti kiinni ja vedä akku pois.**

HUOMAA

Poista akku laturista käytön jälkeen ja säilytä sitä turvallisessa paikassa.

Tietoa uusien akkujen jne. sähköpurkauksesta

Koska uusien ja pitkään käyttämättömänä olleiden akkujen sisällä oleva kemiallinen aine ei ole aktiivista, sähköpurkaus saattaa olla heikko, kun akkuja käytetään ensimmäisen ja toisen kerran. Tämä on tilapäinen ilmiö, ja normaali latausaika palautuu, kun akut ladataan 2–3 kertaa.

Näin saat akut kestämään pidempään.

- Lataa akut, ennen kuin ne tyhjenevät kokonaan. Kun huomaat, että sähkötyökalun teho heikkenee, lopeta työkalun käyttö ja lataa sen akku. Jos jatkat työkalun käyttöä ja sähkövirta kuluu loppuun, akku saattaa vahingoittua ja sen käyttöikä saattaa lyhentyä.
- Vältä lataamista korkeissa lämpötiloissa. Akku on kuuma heti käytön jälkeen. Jos tällainen akku ladataan heti käytön jälkeen, sen sisällä oleva kemiallinen aine heikentyy ja akun käyttöikä lyhenee. Anna akun jäähtyä hetken aikaa ja lataa se vasta sitten.

HUOMAUTUS

- Jos akku ladataan, kun se on kuumentunut, koska se on jätetty pitkäksi ajaksi suoraan auringonvaloon tai koska akku on juuri käytetty, laturin latausmerkkivalo palaa 0,3 sekunnin ajan ja sitten sammuu 0,3 sekunniksi (pois päältä 0,3 sekunnin ajan). Anna akun siinä tapauksessa jäähtyä ja aloita lataus vasta sitten.
- Jos latausmerkkivalo välkkyy (0,2 sekunnin välein), tarkista, onko laturin akkuliittimeen joutunut vieraita esineitä, ja ota ne pois. Jos vieraita esineitä ei löydy, akku tai laturi saattaa olla epäkunnossa. Vie se valtuutettuun huoltokeskukseen.
- Koska kestää noin 3 sekuntia, jotta sisäinen mikrotietokone varmistaa, että UC18YSL3:lla ladattu akku on poistettu, odota vähintään 3 sekuntia ennen kuin asetat akun takaisin latauksen jatkamiseksi. Jos akku laitetaan takaisin 3 sekunnin kuluessa, se ei ehkä lataudu kunnolla.

KIINNITTÄMINEN JA KÄYTTÖ

Toimenpide	Kuva	Sivu
Akun asettaminen ja poistaminen	2	2
Lataus	3	2
Akun varaustilan ilmaisin	4	2
Laikan suojuksen asentaminen ja säätäminen	5	2
Sivukahvan kiinnittäminen	6	3
Kuperan laikan kokoaminen*1	7	3
Katkaisulaikan kokoaminen*1	8	3
Kytkimen käyttö	9-a	4
Kytkimen käyttö (lukittumisella)*2	9-b	4
Kierrosäärien säätäminen*3	10	4
Hiontakulma ja hiontamenetelmä	11	4
Suodattimen irrottaminen	12	5
USB-laitteen lataaminen pistorasiasta	13-a	5
USB-laitteen ja akun lataaminen pistorasiasta	13-b	5
USB-laitteen lataaminen	14	5
Kun USB-laite on ladattu	15	5
Varusteiden valitseminen	—	292

*1 VAROITUS

Muista ennen käyttöä kiristää laikan mutteri mukana toimitetulla kiintoavaimella.

Jos laikan mutteria ei kiristetä, se voi löystyä, kun jarru aktivoidaan pysähdysten aikana.

HUOMAA

Laikan aluslevy on tarkoitettu juuri tälle tuotteelle. Älä käytä sitä missään muussa tuotteessa.

*2 Saattavat muuttua alueesta riippuen.

*3 **Tietoja tilanvaihtotoiminnosta ja tilan merkkivalosta**

Kun laite kytketään päälle akun ollessa päälaitteessa, painamalla Tilanvaihto-kytkintä toimintatila vaihtuu automaattilaksiksi. Automaattitilassa tilan merkkivalo jatkaa palamista.

- Automaattitilalla voit vähentää ääntä ja tärinää vähentämällä kierrosten enimmäismäärää koneen ollessa kuormittamattomassa tilassa. Kun laite on automaattisessa tilassa, kierrosten määrä nousee jos kuormitus kasvaa käytön aikana. Vaihtoehtoisesti kierrosten lukumäärä pienenee, jos kuormitus vähenee käytön aikana.
- Laitteessa on suojaustoiminto. Kun alla mainittu suojaustoiminto on aktivoitu, tilannäyttövalo vilkkuu.

[Ylikuormitussuojaustoiminto]

Toiminta pysähtyy ylikuormituksen vuoksi.

Yritä käyttää laitetta jälleen, kun ylikuormituksen aiheuttaja on poistettu.

[Lämpösuojaustoiminto]

Toiminta pysähtyy, koska laite on ylikuumentunut.

Anna laiteen jäähtyä varjoisassa ja hyvin ilmastoidussa paikassa.

Yritä käyttää laitetta jälleen, kun se on jäähtynyt riittävästi.

7. Säilytys

Säilytä akkutoimista kulmahiomakonetta lasten ulottumattomissa sellaisessa paikassa, jonka lämpötila ei ylitä 40°C.

HUOMAA

Litiumioniakkujen säilytys.

Varmista, että litiumioniakut on ladattu täyteen ennen varastoimista.

Akkujen pitkäaikainen varastointi (3 kuukautta tai enemmän), kun niiden lataustaso on alhainen, saattaa johtaa akkujen toimintakyvyn heikkenemiseen, lyhentää huomattavasti akun käyttöaikaa tai heikentää akkuja niin, etteivät ne pysty säilyttämään varausta.

Huomattavasti vähentynyt akun käyttöaika voidaan yrittää korjata lataamalla ja käyttämällä akun varaus loppuun toistuvasti 2–5 kertaa.

Jos akun käyttöikä on äärettömän lyhyt toistuvasta latauksesta ja käytöstä huolimatta, lopeta akun käyttö ja osta uusi akku.

HUOMAUTUS

Sähkötyökalujen käytössä ja huollossa on aina noudatettava kussakin maassa voimassa olevia turvaohjeita ja normeja.

Tärkeä huomautus HiKOKIn akkutoimisten sähkötyökalujen akuista

Käytä aina jotain määrittämämme alkuperäisistä akuista. Emme voi taata akkutoimisen sähkötyökalumme turvallisuutta ja toimivuutta, kun sitä käytetään muun kuin määrittämämme akun kanssa tai kun akku puretaan ja sitä muunnellaan (esimerkiksi kennojen tai muiden sisäosien purku ja vaihto).

TAKUU

Myönämme HiKOKI-sähkötyökaluille takuun lakisäästeisten/kansallisten erityissääntelyiden mukaisesti. Tämä takuu ei kata vikoja tai vaurioita, jotka johtuvat vääranlaisesta tai kielletystä käytöstä tai normaalista kulumisesta. Reklamaatiotapauksessa lähetä purkamaton sähkötyökalu ja tämän käyttöoppaan lopussa oleva TAKUUSERTIFIKAATTI valtuutettuun HiKOKI-huoltokeskukseen.

Tietoja ilmävalitteisistä melusta ja tärinästä

Miittausarvot on määritetty EN60745-standardin mukaisesti ja ilmoitettu ISO 4871 -standardin mukaisesti.

Mittau A-painotteinen ääniteho: 96 dB (A).

Mittau A-painotteinen äänipainearvo: 85 dB (A).

Toleranssi K: 3 dB (A).

Käytä kuulonsuojaimia.

Tärinän kokonaisarvo (kolmiakselivektorisumma) EN60745-standardin mukaisesti määritettynä.

Pintahionta:

Värähtelyemissioarvo **ah**, **AG** = 5,9 m/s²

Toleranssi K = 1,5 m/s²

HUOLTO JA TARKASTUS

1. Kuperan laikan tarkistaminen

Varmista, ettei kuperassa laikassa ole halkeamia tai pintavikoja.

2. Kiinnitysruuvien tarkistaminen

Tarkista kaikki kiinnitysruuvit säännöllisesti ja varmista, että ne on kunnolla kiristetty. Jos ruuvit ovat löysällä, kiristä ne välittömästi. Tämän tekemättä jättäminen voi aiheuttaa vakavan vaaran.

3. Moottorin huolto

Moottorin käämi on sähkötyökalun "ydin". Ole varovainen, jotta käämi ei vahingoitu ja/tai altistu öljylle tai vedelle.

4. Liittimien tarkastus (työkalu ja akku)

Varmista, että liittimillä ei ole lastuja tai pölyä.

Tarkista tarvittaessa ennen käyttöä, käytön aikana ja sen jälkeen.

HUOMAUTUS

Poista liittimille mahdollisesti kerääntynyt lika ja pöly.

Muussa tapauksessa seurauksena voi olla toimintahäiriö.

5. Ulkopinnan puhdistus

Jos akkutoiminen kulmahiomakone on tahrantunut, pyyhi se pehmeällä, kuivalla liinalla tai saippuaveteen kostetulla liinalla. Älä käytä kloriittisia liuottimia, bensiiniä tai tinneriä, sillä ne sulattavat muovia.

6. Suodattimen puhdistaminen

Käytön jälkeen irrota suodatin, ja poista kaikki lika tai pöly näytöllä paineilmalla tai muulla työkalulla. **(Kuva 12)**

HUOMAA

- Poistaaksesi lian tai pölyn laitteesta, pidä moottoria säännöllisesti ei-kuormittavassa tilassa ja puhalla kuivaa ilmaa ilmanvaihtoaukkoon niin, että suodatin on poistettu.
- Lian tai pölyn kertyminen moottoriin voi vahingoittaa sitä.
- Puhdistuksen jälkeen varmista, että kiinnitit suodattimen oikein.

Suomi

Ilmoitettu värehtelyn kokonaisarvo on mitattu standarditestausmenetelmien mukaisesti, ja sitä voidaan käyttää työkalujen vertaamiseen keskenään.

Sitä voidaan myös käyttää altistumisen alustavaan arviointiin.

VAROITUS

- Värehtelyemissioarvo voi poiketa annetusta kokonaisarvosta sähkötyökalun varsinaisen käytön aikana työkalun käyttötavasta riippuen.
- Määritä käyttäjää suojaavat varotoimet, jotka perustuvat arvioituun altistumiseen varsinaisessa käyttötilanteessa (ottaen huomioon käyttöjakson kaikki vaiheet, kuten hetket, jolloin työkalu on kytketty pois päältä ja jolloin se on tyhjäkäynnissä, varsinaisen käyntiajan lisäksi).

HUOMAA

Koska HiKOKI kehittää tuotteitaan jatkuvasti, tässä ilmoitetut tekniset tiedot voivat muuttua ilman ennakoilmoitusta.

ONGELMANRATKAISU

Käytä alla olevan taulukon tarkastusohjeita, kun työkalu ei toimi normaalisti. Jos ongelma ei korjaudu, kysy neuvoa jälleenmyyjältäsi tai HiKOKI:n valtuutetusta huoltokeskuksesta.

1. Sähkötyökalu

Oire	Mahdollinen syy	Korjaus
Työkalu ei käynnisty	Akku on lopussa	Lataa akku.
	Akku ei ole täysin paikallaan.	Työnnä akkua, kunnes kuulet naksahduksen.
	Vieras kappale pitää lukitustapin alhaalla.	Poista vieraat kappaleet lukitustapista.
	Akku on asennettu virran ollessa kytkettyinä päälle.	Kytke kytkin ensin pois päältä ja sitten takaisin päälle.
Työkalu pysähtyi yhtäkkiä	Työkalu oli ylikuormittunut	Hankkiudu eroon ylikuormitusta aiheuttavasta ongelmasta.
	Ylikuormitussuoja on käytössä.	
	Akku on ylikuumentunut.	Anna akun jäähtyä.
Poikkeava melu. Hiomalaikka tärisee	Laikan mutteri on löysällä.	Kiristä laikan mutteri.
	Laikan mutteri, aluslevy tai hiomalaikka on asennettu epäasianmukaisesti väärin päin.	Tarkista asennussuunta ja asenna osat oikein.
	Laikan mutterin, aluslevyn tai hiomalaikan välissä on vieras kappale.	Poista vieras kappale.
Jarru ei toimi kunnolla.	Päälaite voi olla vikaantunut.	Lopeta käyttö välittömästi ja korjaa asia ottamalla yhteys jälleenmyyjään.
Akku ei mene paikalleen	Yritetään asentaa muuta kuin työkalulle tarkoitettua akkua.	Asenna monijännitetyypinen akku.

2. Laturi

Oire	Mahdollinen syy	Korjaus
Latauksen merkkipalo vilkkuu nopeasti violetinvärisenä, eikä akun lataus käynnisty.	Akku ei ole kunnolla paikallaan.	Aseta akku kunnolla.
	Akun liittimessä tai kiinnityskohdassa on likaa.	Poista lika.
Latauksen merkkipalo vilkkuu punaisena, eikä akun lataus käynnisty.	Akku ei ole kunnolla paikallaan.	Aseta akku kunnolla.
	Akku on ylikuumentunut.	Jos akun annetaan olla, se alkaa latautua automaattisesti, kun sen lämpötila laskee, mutta tämä voi lyhentää akun kestoa. Suosittelemme jäädyttämään akun ennen latausta hyvin ilmastoidussa tilassa suojassa suoralta auringonvalolta.
Akun käyttöaika on lyhyt, vaikka akku on ladattu täyteen.	Akun käyttöikä on lopussa.	Vaihda akku uuteen.

Oire	Mahdollinen syy	Korjaus
Akun lataaminen kestää kauan.	Akun, laturin tai ympäristön lämpötila on erittäin matala.	Lataa akku sisätiloissa tai muussa lämpimässä ympäristössä.
	Laturin tuuletusaukot ovat tukkeutuneet, ja sen sisäiset osat ovat ylikuumentuneet.	Vältä tukkimasta tuuletusaukkoja.
	Tuuletin ei käy.	Ota yhteyttä valtuutettuun HiKOKI-huoltokeskukseen korjausta varten.
USB-virran merkkivalo on sammunut, ja USB-laitteen lataus on pysähtynyt.	Akun varaus on vähissä.	Vaihda akku sellaiseen, jossa on vielä varausta jäljellä.
		Liitä laturin pistoke pistorasiaan.
USB-virran merkkivalo ei sammu, vaikka USB-laite on ladattu täyteen.	USB-virran merkkivalo palaa vihreänä, mikä tarkoittaa, että USB-lataus on mahdollista.	Tämä ei ole toimintahäiriö.
USB-laitteen lataustila on epäselvä, tai ei ole tiedossa, onko se ladattu täyteen.	USB-virran merkkivalo ei sammu, vaikka lataus on valmis.	Tarkista ladattavan USB-laitteen lataustila.
USB-laitteen lataus keskeytyy.	Laturi kytkettiin pistorasiaan, kun USB-laitetta ladattiin käyttämällä virtalähteenä akkua.	Tämä ei ole toimintahäiriö. Laturi keskeyttää USB-latauksen noin 5 sekunniksi, kun sen virtalähdettä vaihdetaan.
	Akkua asetettiin laturiin, kun USB-laitetta ladattiin käyttämällä virtalähteenä pistorasiaa.	
USB-laitteen lataus keskeytyy, kun akkua ja USB-laitetta ladataan samaan aikaan.	Akkua on ladattu täyteen.	Tämä ei ole toimintahäiriö. Laturi keskeyttää USB-latauksen noin 5 sekunniksi, kun se tarkistaa, onko akku ladattu täyteen.
USB-laitteen lataus ei käynnisty, kun akkua ja USB-laitetta ladataan samaan aikaan.	Akussa on jäljellä erittäin vähän varausta.	Tämä ei ole toimintahäiriö. Kun akun varaus saavuttaa tietyn tason, USB-lataus käynnistyy automaattisesti.

ΓΕΝΙΚΕΣ ΠΡΟΕΙΔΟΠΟΙΗΣΕΙΣ ΑΣΦΑΛΕΙΑΣ ΤΟΥ ΗΛΕΚΤΡΙΚΟΥ ΕΡΓΑΛΕΙΟΥ

⚠️ ΠΡΟΕΙΔΟΠΟΙΗΣΗ

Διαβάστε όλες τις προειδοποιήσεις ασφαλείας και όλες τις οδηγίες.

Η μη τήρηση των προειδοποιήσεων και οδηγιών μπορεί να προκαλέσει ηλεκτροπληξία, πυρκαγιά και/ή σοβαρό τραυματισμό.

Φυλάξτε όλες τις προειδοποιήσεις και τις οδηγίες για μελλοντική αναφορά.

Ο όρος «ηλεκτρικό εργαλείο» στις προειδοποιήσεις αναφέρεται στο ηλεκτρικό εργαλείο (με καλώδιο) που λειτουργεί μέσω δικτύου ή στο ηλεκτρικό εργαλείο που λειτουργεί με μπαταρία (χωρίς καλώδιο).

1) Ασφάλεια χώρου εργασίας

a) Διατηρείτε το χώρο εργασίας καθαρό και καλά φωτισμένο.

Σε ακατάστατες ή σκοτεινές περιοχές μπορεί να προκληθούν ατυχήματα.

b) Μην χρησιμοποιείτε τα ηλεκτρικά εργαλεία σε περιβάλλον, στο οποίο μπορεί να προκληθεί έκρηξη, όπως παρουσία εύφλεκτων υγρών, αερίων ή σκόνης.

Τα ηλεκτρικά εργαλεία δημιουργούν σπινθήρες, οι οποίοι μπορεί να προκαλέσουν ανάφλεξη της σκόνης ή του καπνού.

c) Κρατήστε τα παιδιά και τους παρευρισκόμενους μακριά όταν χρησιμοποιείτε ένα ηλεκτρικό εργαλείο.

Αν κάτι σας αποσπάσει την προσοχή σας, υπάρχει κίνδυνος να χάσετε τον έλεγχο.

2) Διακόπτης ασφαλείας

a) Τα φως των ηλεκτρικών εργαλείων πρέπει να είναι κατάλληλα για τις πρίζες.

Μην τροποποιήσετε ποτέ το φως με οποιοδήποτε τρόπο.

Μη χρησιμοποιείτε φως προσαρμογής με γειωμένα ηλεκτρικά εργαλεία.

Τα μη τροποποιημένα φως και οι κατάλληλες πρίζες μειώνουν τον κίνδυνο ηλεκτροπληξίας.

b) Αποφύγετε τη σωματική επαφή με γειωμένες επιφάνειες όπως σωλήνες, καλοριφέρ, ηλεκτρικές κουζίνες και ψυγεία.

Υπάρχει αυξημένος κίνδυνος ηλεκτροπληξίας όταν το σώμα σας είναι γειωμένο.

c) Μην εκθέτετε τα ηλεκτρικά εργαλεία στη βροχή ή σε συνθήκες υγρασίας.

Το νερό που εισέρχεται σε ένα ηλεκτρικό εργαλείο αυξάνει τον κίνδυνο ηλεκτροπληξίας.

d) Μην κακομεταχειρίζεστε το καλώδιο. Μη χρησιμοποιείτε ποτέ το καλώδιο για να μεταφέρετε, να τραβήξετε ή να βγάλετε από την πρίζα το ηλεκτρικό εργαλείο.

Κρατήστε το καλώδιο μακριά από θερμότητα, λάδι, κοφτερές γωνίες και κινούμενα μέρη.

Τα κατεστραμμένα ή μπερδεμένα καλώδια αυξάνουν τον κίνδυνο ηλεκτροπληξίας.

e) Όταν χρησιμοποιείτε το εργαλείο σε εξωτερικό χώρο, χρησιμοποιήστε καλώδιο προέκτασης που προορίζεται για χρήση σε εξωτερικό χώρο. Η χρήση ενός καλώδιου κατάλληλου για εξωτερικό χώρο μειώνει τον κίνδυνο ηλεκτροπληξίας.

f) Αν είναι αναπόφευκτη η λειτουργία ενός ηλεκτρικού εργαλείου σε χώρο με υγρασία, χρησιμοποιείτε διάταξη προστασίας ρεύματος διαρροής (RCD).

Η χρήση της RCD μειώνει τον κίνδυνο ηλεκτροπληξίας.

3) Προσωπική ασφάλεια

a) Να είστε σε ετοιμότητα, να έχετε την προσοχή σας στην εργασία που πραγματοποιείτε και να χρησιμοποιείτε την κοινή λογική όταν χρησιμοποιείτε ένα ηλεκτρικό εργαλείο.

Μη χρησιμοποιείτε ηλεκτρικά εργαλεία όταν είστε κουρασμένοι ή υπό την επίρραση ναρκωτικών ουσιών, οινοπνεύματος ή φαρμάκων.

Μια στιγμή απροσεξίας κατά τη χρήση ενός ηλεκτρικού εργαλείου μπορεί να προκαλέσει σοβαρό προσωπικό τραυματισμό.

b) Χρησιμοποιείτε προσωπικό προστατευτικό εξοπλισμό. Φοράτε πάντα εξοπλισμό για την προστασία των ματιών.

Ο προστατευτικός εξοπλισμός, όπως μάσκα σκόνης, αντιολισθητικά υποδήματα ασφαλείας, προστατευτικό κράνος ή προστατευτικά της ακοής, που χρησιμοποιείται για ανάλογες συνθήκες μπορεί να μειώσει τους τραυματισμούς.

c) Αποφεύγετε την ακούσια έναρξη. Βεβαιωθείτε ότι ο διακόπτης είναι σε θέση απενεργοποίησης πριν συνδέσετε τη συσκευή με πηγή ρεύματος και/ή τη θήκη της μπαταρίας, σικώστε ή μεταφέρετε το εργαλείο.

Η μεταφορά ηλεκτρικού εργαλείου με τα δάχτυλά σας στο διακόπτη ή η ηλεκτροδότηση ηλεκτρικού εργαλείου με ενεργοποιημένο το διακόπτη μπορεί να προκαλέσουν ατυχήματα.

d) Να αφαιρείτε τυχόν κλειδιά ρυθμιζόμενου ανοίγματος ή τα απλά κλειδιά πριν θέσετε σε λειτουργία το ηλεκτρικό εργαλείο.

Ένα απλό κλειδί ή ένα κλειδί ρυθμιζόμενου ανοίγματος που είναι προσαρτημένο σε περιστρεφόμενο εξάρτημα του ηλεκτρικού εργαλείου μπορεί να προκαλέσει προσωπικό τραυματισμό.

e) Μην τεντώνετε. Να πατάτε σταθερά και να διατηρείτε την ισορροπία σας.

Με αυτόν τον τρόπο μπορείτε να ελέγχετε καλύτερα το ηλεκτρικό εργαλείο σε μη αναμενόμενες καταστάσεις.

f) Να είστε ντυμένοι κατάλληλα. Μη φοράτε φαρδιά ρούχα ή κοσμήματα. Να κρατάτε τα μαλλιά σας, τα ρούχα σας και τα γάντια σας μακριά από κινούμενα μέρη.

Τα φαρδιά ρούχα, τα κοσμήματα και τα μακριά μαλλιά μπορεί να πιαστούν σε κινούμενα μέρη.

g) Αν παρέχονται εξαρτήματα για τη σύνδεση συσκευών εξαγωγής και συλλογής σκόνης, να βεβαιώνετε ότι είναι συνδεδεμένα και χρησιμοποιούνται με το σωστό τρόπο.

Η χρήση συλλέκτη σκόνης μειώνει τους κινδύνους που προκαλούνται λόγω σκόνης.

4) Χρήση και φροντίδα ηλεκτρικών εργαλείων

a) Μην ασκείτε δύναμη στο ηλεκτρικό εργαλείο. Να χρησιμοποιείτε το ηλεκτρικό εργαλείο που είναι κατάλληλο για το είδος της εργασίας που εκτελείτε.

Το κατάλληλο ηλεκτρικό εργαλείο θα εκτελέσει την εργασία καλύτερα και με μεγαλύτερη ασφάλεια με τον τρόπο που σχεδιάστηκε.

b) Μη χρησιμοποιήσετε το ηλεκτρικό εργαλείο αν ο διακόπτης λειτουργίας δεν ανοίγει και δεν κλείνει.

Ένα ηλεκτρικό εργαλείο που δεν ελέγχεται από το διακόπτη λειτουργίας είναι επικίνδυνο και πρέπει να επισκευαστεί.

- c) Αποσυνδέετε το βύσμα από την πηγή ισχύος και/ή τη θήκη μπαταρίας από το ηλεκτρικό εργαλείο πριν προβείτε σε ρυθμίσεις, αλλαγή εξαρτήματος ή αποθήκευση του ηλεκτρικού εργαλείου.

Αυτά τα προληπτικά μέτρα ασφαλείας μειώνουν τον κίνδυνο λανθασμένης εκκίνησης του ηλεκτρικού εργαλείου.

- d) Αποθηκεύετε τα εργαλεία που δεν χρησιμοποιείτε μακριά από παιδιά και μην αφήνετε τα άτομα που δεν είναι εξοικειωμένα με το ηλεκτρικό εργαλείο ή με αυτές τις οδηγίες να χρησιμοποιούν το ηλεκτρικό εργαλείο.

Τα ηλεκτρικά εργαλεία είναι επικίνδυνα στα χέρια μη εκπαιδευμένων ατόμων.

- e) Πραγματοποιείτε συντήρηση στα ηλεκτρικά εργαλεία. Να ελέγχετε την ευθυγράμμιση τους ή το μπλοκάρισμα των κινούμενων μερών, τη θραύση των εξαρτημάτων και οποιαδήποτε άλλη κατάσταση που ενδέχεται να επηρεάσει τη λειτουργία του ηλεκτρικού εργαλείου.

Σε περίπτωση βλάβης, το ηλεκτρικό εργαλείο πρέπει να επισκευαστεί πριν χρησιμοποιηθεί.

Πολλά ατυχήματα προκαλούνται από ηλεκτρικά εργαλεία που δεν έχουν συντηρηθεί σωστά.

- f) Διατηρείτε τα εργαλεία κοπής κοφτερά και καθαρά.

Τα κατάλληλα συντηρημένα εργαλεία κοπής με κοφτερές άκρες μπλοκάρουν πιο δύσκολα και ελέγχονται πιο εύκολα.

- g) Χρησιμοποιείτε το ηλεκτρικό εργαλείο, τα εξαρτήματα και τα μέρη κ.τ.λ. σύμφωνα με τις παρούσες οδηγίες, λαμβάνοντας υπόψη τις συνθήκες εργασίας και την εργασία που θα εκτελέσετε.

Η χρήση του ηλεκτρικού εργαλείου για εργασίες πέρα από εκείνες για τις οποίες προορίζεται, ενδέχεται να δημιουργήσει κινδύνους.

- 6) Σέρβις

- a) Να δίνετε το ηλεκτρικό εργαλείο για σέρβις σε κατάλληλα εκπαιδευμένα άτομα και να χρησιμοποιείτε μόνο γνήσια ανταλλακτικά.

Με αυτόν τον τρόπο είστε σίγουροι για την ασφάλεια του ηλεκτρικού εργαλείου.

ΠΡΟΦΥΛΑΞΗ

Μακριά από τα παιδιά και τους αναπήρους.

Όταν δεν χρησιμοποιούνται, τα εργαλεία πρέπει να φυλάσσονται μακριά από τα παιδιά και τους αναπήρους.

ΚΟΙΝΕΣ ΠΡΟΕΙΔΟΠΟΙΗΣΕΙΣ ΑΣΦΑΛΕΙΑΣ ΓΙΑ ΛΕΙΑΝΣΗ Η ΕΡΓΑΣΙΕΣ ΚΟΠΗΣ

- a) Αυτό το ηλεκτρικό εργαλείο προορίζεται για εργασίες λειανσης ή κοπής. Διαβάστε όλες τις προειδοποιήσεις ασφαλείας, τις οδηγίες, τις εικόνες και τις προδιαγραφές που παρέχονται με το ηλεκτρικό εργαλείο.

Η μη τήρηση των οδηγιών μπορεί να προκαλέσει ηλεκτροπληξία, πυρκαγιά και/ή σοβαρό τραυματισμό.

- b) Εργασίες όπως το γυάλισμα, ο καθαρισμός με συρματόβουρτσα ή η στίλβωση δεν συνιστώνται με αυτό το ηλεκτρικό εργαλείο.

Εργασίες για τις οποίες το ηλεκτρικό εργαλείο δεν σχεδιάστηκε ενδέχεται να δημιουργήσουν κινδύνους και να προκαλέσουν προσωπικό τραυματισμό.

- c) Μην χρησιμοποιείτε εξαρτήματα που δεν είναι ειδικά σχεδιασμένα και δεν συνιστώνται από τον κατασκευαστή.

Το γεγονός ότι το εξάρτημα προσαρτάται στο ηλεκτρικό σας εργαλείο δεν σημαίνει ότι έτσι διασφαλίζεται η ασφάλειά του λειτουργία.

- d) Η ονομαστική ταχύτητα του εξαρτήματος πρέπει να ισοδυναμεί τουλάχιστον με τη μέγιστη ταχύτητα που αναφέρεται στο ηλεκτρικό εργαλείο.

Τα εξαρτήματα που έχουν μεγαλύτερη ταχύτητα από την ονομαστική τους ταχύτητα μπορεί να σπάσουν και να εκτοξευθούν μακριά.

- e) Η εξωτερική διάμετρος και το πάχος του εξαρτήματός σας πρέπει να βρίσκεται εντός της ονομαστικής τιμής όγκου του ηλεκτρικού σας εργαλείου.

Δεν είναι δυνατή η επαρκής προστασία και ο έλεγχος εξαρτημάτων εάν υπάρξει λάθος υπολογισμός των μεγεθών.

- f) Η συνδυασμένη σπείρωση των εξαρτημάτων πρέπει να ταιριάζει με το σπείρωμα άξονα του τριβείου. Για τα εξαρτήματα που είναι τοποθετημένα με φλάντζες, η οπή άξονα του εξαρτήματος πρέπει να προσαρμόζεται στη διάμετρο της φλάντζας.

Τα εξαρτήματα που δεν ταιριάζουν με το προσάρτημα σύνδεσης του ηλεκτρικού εργαλείου δεν έχουν ισορροπία, δονούνται υπερβολικά και μπορεί να προκαλέσουν απώλεια ελέγχου.

- g) Μην χρησιμοποιείτε κατεστραμμένα εξαρτήματα. Πριν από κάθε χρήση ελέγχετε το εξάρτημα, όπως τους τροχούς ακονίσματος για θραύσματα και σχισμές, τη πλάκα στήριξης για ρωγμές, σχισμές και υπερβολική φθορά, τη συρματίνη βούρτσα για χαλαρά ή σπασμένα σύρματα. Εάν το ηλεκτρικό εργαλείο ή το εξάρτημα πέσουν, ελέγξτε το για ζημιές ή εγκαταστήστε ένα ακέραιο εξάρτημα. Μετά τον έλεγχο και την εγκατάσταση του εξαρτήματος απομακρυνθείτε και υποδείξτε το ίδιο σε όσους βρίσκονται γύρω, από την πτέρυγα του περιστρεφόμενου εξαρτήματος και λειτουργήστε το ηλεκτρικό εργαλείο στη μέγιστη ταχύτητα χωρίς φορτίο για ένα λεπτό.

Τα κατεστραμμένα εξαρτήματα θα διαλυθούν κατά τη διάρκεια αυτής της δοκιμής.

h) Φοράτε προσωπικό προστατευτικό εξοπλισμό. Ανάλογα με την εργασία, φοράτε μάσκα προσώπου, προστατευτική προσωπίδα ή προστατευτικά γυαλιά. Όπου αρμόζει φοράτε μάσκα για τη σκόνη, προστατευτικά ακοής, γάντια και παδιά που μπορούν να σας προστατεύσουν από μικρά θραύσματα που προκύπτουν από τη λείανση ή θραύσματα από το κομμάτι εργασίας.

Η προστασία για τα μάτια πρέπει να μπορεί να σας προστατεύει από τα μικρά θραύσματα που εκτοξεύονται κατά τη διάρκεια διαφόρων εργασιών. Η μάσκα για τη σκόνη ή ο αναπνευστήρας πρέπει να μπορεί να φιλτράρει τα σωματίδια που δημιουργούνται κατά τη διάρκεια της εργασίας σας. Η παρατεταμένη έκθεση σε υψηλή ένταση ήχου μπορεί να επιφέρει απώλεια ακοής.

i) Κρατήστε τους γύρω σας σε ασφαλή απόσταση από την περιοχή εργασίας. Όποιος εισέρχεται στην περιοχή εργασίας σας πρέπει να φοράει προστατευτικό εξοπλισμό.

Μπορεί να εκτοξευθούν θραύσματα από το κομμάτι εργασίας ή κάποιο χαλασμένο εξάρτημα και να προκαλέσει τραυματισμό πέρα από την περιοχή εργασίας σας.

j) Να κρατάτε το ηλεκτρικό εργαλείο μόνο από τις μονωμένες επιφάνειες λαβής όταν πραγματοποιείτε μια εργασία όπου το εργαλείο κοπής μπορεί να έρθει σε επαφή με κρυφή καλώδιωση.

Η επαφή με ένα ηλεκτροφόρο καλώδιο θα καταστήσει επίσης τα εκτεθειμένα μεταλλικά μέρη του ηλεκτρικού εργαλείου ηλεκτροφόρα και μπορεί να προκαλέσει ηλεκτροπληξία στην χειριστή.

k) Τοποθετείτε το καλώδιο χωρίς περιστρεφόμενο εξάρτημα.

Εάν χάσετε τον έλεγχο το καλώδιο μπορεί να κοπεί ή να σκιστεί και το χέρι ή βραχίονας σας να βρεθεί μέσα στο περιστρεφόμενο εξάρτημα.

l) Ποτέ μην αφήνετε το ηλεκτρικό εργαλείο κάτω πριν σταματήσετε τελείως η λειτουργία του εξαρτήματος. Το περιστρεφόμενο εξάρτημα μπορεί να πιάσει την επιφάνεια και να χάσετε τον έλεγχο του ηλεκτρικού εργαλείου.

m) Δεν πρέπει να λειτουργεί το ηλεκτρικό εργαλείο ενώ το μεταφέρετε.

Μια τυχαία επαφή με το περιστρεφόμενο εξάρτημα θα μπορούσε να πιάσει τα ρούχα σας τραβώντας το εξάρτημα προς το σώμα σας.

n) Καθαρίζετε τακτικά τις οπές αερισμού του ηλεκτρικού εργαλείου.

Ο ανεμιστήρας του κινητήρα απορροφάει τη σκόνη μέσα στο περίβλημα και η υπερβολική συγκέντρωση ριζινμάτων μπορεί να προκαλέσει ηλεκτρικούς κινδύνους.

o) Μην χρησιμοποιείτε το ηλεκτρικό εργαλείο κοντά σε εύφλεκτα υλικά.

Οι σπινθήρες μπορούν να αναφλέξουν αυτά τα υλικά.

p) Μην χρησιμοποιείτε εξαρτήματα που χρειάζονται ψυκτικό υγρό.

Η χρήση νερού ή άλλων ψυκτικών υγρών μπορεί να προκαλέσει θανατηφόρα ηλεκτροπληξία.

εργαλείου προς μια κατεύθυνση αντίθετη με την περιστροφή του εξαρτήματος στο σημείο της εμπλοκής. Για παράδειγμα εάν ένας τροχός λείανσης πιαστεί ή σκαλώσει στο τεμάχιο εργασίας, το άκρο του τροχού που εισέρχεται στο σημείο που πιάστηκε μπορεί να σκάψει την επιφάνεια του υλικού προκαλώντας την ανεξέλεγκτη αναρρίχηση ή το λάκτισμα του τροχού. Ο τροχός μπορεί είτε να αναπηδήσει προς τον χειριστή ή προς την αντίθετη κατεύθυνση από αυτόν ανάλογα με τη κατεύθυνση της κίνησης του τροχού στο σημείο που πιάστηκε.

Οι τροχοί λείανσης μπορούν επίσης να σπάσουν υπό αυτές τις συνθήκες.

Το λάκτισμα είναι αποτέλεσμα της εσφαλμένης χρήσης του ηλεκτρικού εργαλείου και/ή εσφαλμένων λειτουργικών διαδικασιών ή συνθηκών και μπορεί να αποφευχθεί με τη λήψη των απαραίτητων μέτρων όπως κρατάτε σταθερά το εργαλείο και τοποθετείτε το σώμα και το χέρι σας έτσι ώστε να μπορείτε να αντισταθείτε σε δυνάμεις οπίσθιας κίνησης. Πάντα να χρησιμοποιείτε μια βοηθητική λαβή, εάν αυτή παρέχεται για μέγιστο έλεγχο του λακτίσματος ή αντίδραση ροπής κατά την εκκίνηση.

Ο χειριστής μπορεί να ελέγχει τις αντιδράσεις ροπής ή τις δυνάμεις ανάκρουσης εάν έχουν ληφθεί τα απαραίτητα μέτρα προφύλαξης.

b) Ποτέ μην έχετε το χέρι σας κοντά στο περιστρεφόμενο εξάρτημα.

Το εξάρτημα ενδέχεται να λακτίσει πάνω από το χέρι σας.

c) Μην τοποθετείτε το σώμα σας στην περιοχή που θα κινηθεί το ηλεκτρικό εργαλείο σε περίπτωση που λακτίσει.

Το λάκτισμα θα τινάξει το εργαλείο προς την αντίθετη κατεύθυνση από την κίνηση του τροχού την στιγμή που θα πιαστεί.

d) Να είστε ιδιαίτερα προσεκτικοί όταν εργάζεστε σε γωνίες, αιχμηρές άκρες κ.λπ. Αποφύγετε την αναπήδηση και το σκάλωμα του εξαρτήματος.

Οι γωνίες, οι αιχμηρές άκρες ή η αναπήδηση έχουν την τάση να σκαλώνουν το περιστρεφόμενο εξάρτημα και να προκαλούν απώλεια του ελέγχου ή λακτίσμα.

e) Μην τοποθετείτε λάμα κοπής ξύλου αλυσοπριονίου ή οδοντωτή λάμα πριονιού.

Αυτές οι λάμες δημιουργούν συχνά λακτίσματα και προκαλούν απώλεια ελέγχου.

ΕΙΔΙΚΕΣ ΠΡΟΕΙΔΟΠΟΙΗΣΕΙΣ ΑΣΦΑΛΕΙΑΣ ΓΙΑ ΕΡΓΑΣΙΕΣ ΛΕΙΑΝΣΗΣ Η ΚΟΠΗΣ

a) Χρησιμοποιείτε μόνο τύπους τροχών που συνιστώνται για το δικό σας ηλεκτρικό εργαλείο και το ειδικό προστατευτικό που είναι σχεδιασμένο ειδικά για τον επιλεγμένο τροχό.

Οι τροχοί για τους οποίους δεν σχεδιάστηκε το ηλεκτρικό εργαλείο δεν μπορούν να ελεγχθούν επαρκώς και δεν είναι ασφαλείς.

b) Η επιφάνεια λείανσης των πεπιεσμένων τροχών λείανσης πρέπει να τοποθετείται κάτω από το επίπεδο του χείλους του προστατευτικού.

Ένας εσφαλμένα τοποθετημένος τροχός που εξέχει από το επίπεδο του χείλους του προστατευτικού δεν μπορεί να προστατευθεί επαρκώς.

c) Το προστατευτικό πρέπει να είναι σωστά τοποθετημένο στο ηλεκτρικό εργαλείο και να τοποθετείται για μέγιστη ασφάλεια έτσι ώστε να εκτίθεται όσο το δυνατόν μικρότερο μέρος του τροχού στον χειριστή.

ΟΠΙΣΘΙΑ ΚΙΝΗΣΗ ΚΑΙ ΣΧΕΤΙΚΕΣ ΠΡΟΕΙΔΟΠΟΙΗΣΕΙΣ

Οπίσθια κίνηση ονομάζεται η ξαφνική αντίδραση σε ένα περιστρεφόμενο τροχό, μια πλάκα στήριξης, βούρτσα ή κάποιο άλλο εξάρτημα που έχει πιαστεί ή σκαλώσει. Το πάσιμο ή το σκάλωμα προκαλούν απότομο σταμάτημα του περιστρεφόμενου εξαρτήματος το οποίο με την σειρά του προκαλεί την ώθηση του ανεξέλεγκτου ηλεκτρικού

Το προστατευτικό βοηθά στην προστασία του χειριστή από θραύσματα σπασμένου τροχού, τυχαία επαφή με τον τροχό και σπίθες που μπορεί να προκαλέσουν ανάφλεξη των ρούχων.

- d) **Οι τροχοί πρέπει να χρησιμοποιούνται μόνο για τις συνιστώμενες εφαρμογές. Για παράδειγμα: μην ακονίζετε με το πλάι του τροχού κοπής.**
Οι τροχοί κοπής σχεδιάστηκαν για περιμετρική λείανση. Οι πλευρικές δυνάμεις που ασκούνται σε αυτούς τους τροχούς μπορεί να προκαλέσουν τη θραύση τους
- e) **Χρησιμοποιείτε πάντα άφθαρτες φλάντζες τροχών που έχουν το σωστό μέγεθος και σχήμα για τον επιλεγμένο τροχό.**
Οι κατάλληλες φλάντζες υποστηρίζουν τον τροχό και ελαττώνουν την πιθανότητα θραύσης. Οι φλάντζες για τροχούς κοπής μπορεί να διαφέρουν από τις φλάντζες για τροχούς λείανσης.
- f) **Μην χρησιμοποιείτε φθαρμένους τροχούς από μεγαλύτερα ηλεκτρικά εργαλεία.**
Κάποιοι τροχός που είναι σχεδιασμένοι για μεγαλύτερο ηλεκτρικό εργαλείο είναι ακατάλληλοι για τη μεγαλύτερη ταχύτητα ενός μικρότερου εργαλείου και μπορεί να εκραγεί.

ΓΕΝΙΚΕΣ ΟΔΗΓΙΕΣ ΑΣΦΑΛΕΙΑΣ ΓΙΑ ΓΩΝΙΑΚΟΥΣ ΤΡΟΧΟΥΣ ΛΕΙΑΝΣΕΩΣ ΜΠΑΤΑΡΙΑΣ

- Ελέγξτε εάν η ένδειξη ταχύτητας του τροχού είναι ίση ή μεγαλύτερη από την ένδειξη ταχύτητας του μηχανήματος λείανσης.
- Βεβαιωθείτε ότι οι διαστάσεις του τροχού είναι συμβατές με μηχανήμα λείανσης.
- Οι τροχοί λείανσης πρέπει να φυλάσσονται και να μεταχειρίζονται με προσοχή σύμφωνα με τις οδηγίες του κατασκευαστή.
- Ελέγξτε τον τροχό λείανσης πριν από την χρήση, μην χρησιμοποιείτε σπασμένα, ραγισμένα ή άλλα ελαττωματικά προϊόντα.
- Βεβαιωθείτε ότι τοποθετημένοι τροχοί και οι σημάσεις συμμορφώνονται με τις οδηγίες του κατασκευαστή.
- Βεβαιωθείτε ότι τα στυπόχαρτα χρησιμοποιούνται όταν παρέχονται με το συκκολλημένο προϊόν λείανσης και όταν χρειάζεται.
- Βεβαιωθείτε ότι το προϊόν λείανσης τοποθετείται σωστά και με ασφάλεια πριν τη χρήση και λειτουργεί στο εργαλείο για 30 δευτερόλεπτα χωρίς φορτίο και σε μια ασφαλή θέση. Σταματήστε αμέσως εάν υπάρχει υπερβολική δόνηση ή παρατηρήσετε άλλες δυσλειτουργίες. Σε αυτή την περίπτωση ελέγξτε το μηχανήμα για να προσδιορίσετε την αιτία.
- Εάν το εργαλείο είναι εφοδιασμένο με κάποιο προστατευτικό, ποτέ μην χρησιμοποιείτε το εργαλείο χωρίς αυτό το προστατευτικό.
- Όταν χρησιμοποιείτε ένα λειαντικό εργαλείο με αιχμή για κοπή, βεβαιωθείτε ότι έχετε βγάλει το τυπικό προστατευτικό εξάρτημα του τροχού και ότι προσαρτήστε το προστατευτικό τροχού με το πλευρικό προστατευτικό (πωλείται ξεχωριστά) (Εικ. 5).
- Μην χρησιμοποιείτε πρόσθετες ροδέλες μείωσης ή προσαρμογείς για να προσαρμόσετε τροχούς λείανσης μεγάλης οπής.
- Για εργαλεία που είναι κατασκευασμένα να δέχονται τροχούς με οπή, βεβαιωθείτε ότι η οπή του τροχού είναι αρκετά μεγάλη για να δεχτεί το μέγεθος του άξονα.
- Φροντίστε το αντικείμενο εργασίας να είναι καλά στηριγμένο.
- Μην χρησιμοποιείτε τροχό κοπής για πλευρικό τρόχισμα.
- Βεβαιωθείτε ότι οι σπινθήρες που προκύπτουν κατά την χρήση δεν δημιουργούν κινδύνους, π.χ. δεν χτυπούν ανθρώπους ή πυροδοτούν εύφλεκτες ουσίες.
- Βεβαιωθείτε ότι τα ανοίγματα αερισμού είναι ελεύθερα όταν εργάζεστε σε συνθήκες όπου υπάρχει σκόνη. Εάν χρειαστεί να αφαιρέσετε την σκόνη πρώτα αποσυνδέστε το εργαλείο από το ρεύμα (μη χρησιμοποιείτε μεταλλικά αντικείμενα) και μην προσέχετε ζημιά στα εσωτερικά μέρη.
- Φοράτε προστατευτικά ματιών και ακοής Άλλοι προστατευτικοί εξοπλισμοί όπως μάσκα σκόνης, γάντια, κράνος και ποδιά θα πρέπει να χρησιμοποιούνται.
- Προσθέστε τον τροχό που συνεχίζει να περιστρέφεται μετά το σβήσιμο του εργαλείου.
- Μην επιτρέψετε να εισέρχονται ξένα υλικά στην οπή σύνδεσης της επαναφορτιζόμενης μπαταρίας.
- Ποτέ μην αποσυναρμολογείτε την επαναφορτιζόμενη μπαταρία και τον φορτιστή.
- Ποτέ μην βραχυκυκλώνετε την επαναφορτιζόμενη μπαταρία. Η βραχυκύκλωση της μπαταρίας θα προκαλέσει μεγάλη τάση ηλεκτρικού ρεύματος και θα υπερθερμανθεί. Η μπαταρία θα καεί ή θα υποστεί βλάβη.
- Μην απορρίπτετε την μπαταρία στην φωτιά. Σε περίπτωση που η μπαταρία καεί ενδέχεται να εκραγεί.

ΠΡΟΣΘΕΤΕΣ ΕΙΔΙΚΕΣ ΠΡΟΕΙΔΟΠΟΙΗΣΕΙΣ ΑΣΦΑΛΕΙΑΣ ΓΙΑ ΕΡΓΑΣΪΕΣ ΛΕΙΑΝΣΗΣ Η ΚΟΠΗΣ

- a) **Μην μπλοκάρετε τον τροχό κοπής και μην ασκείτε υπερβολική πίεση. Μην επιχειρήσετε να κόψετε σε υπερβολικό βάθος.**
Η άσκηση υπερβολικής πίεσης στον τροχό αυξάνει το φορτίο και την τάση στρέβλωσης και δέσμευσης του τροχού στην τομή και την πιθανότητα λακτίσματος ή θραύσης του τροχού.
- b) **Μην τοποθετείτε το σώμα σας σε ευθεία με τον περιστρεφόμενο τροχό ή πίσω από αυτόν.**
Όταν κατά τη λειτουργία του ο τροχός απομακρύνεται από το σώμα σας, το πιθανό λακτίσμα μπορεί να τινάξει τον περιστρεφόμενο τροχό και να ωθήσει με δύναμη το ηλεκτρικό εργαλείο προς το μέρος σας.
- c) **Όταν ο τροχός πιάνεται ή όταν διακόπτετε μια κοπή για οποιοδήποτε λόγο, απενεργοποιήστε το ηλεκτρικό εργαλείο και κρατήστε το ακίνητο έως ότου ακινητοποιηθεί τελείως ο τροχός. Μην επιχειρήσετε ποτέ να απομακρύνετε τον τροχό κοπής από την τομή ενώ κινείται γιατί μπορεί να προκύψει λακτίσμα.**
Ερευνήστε και λάβετε διορθωτικά μέτρα για να εξαλείψετε την αιτία εμπλοκής του τροχού.
- d) **Μην προσπαθήσετε να συνεχίσετε την τομή στο υλικό που επεξεργάζεστε. Αφήστε τον τροχό να φτάσει στην τελική του ταχύτητα και ξαναδοκιμάστε προσεκτικά στην τομή.**
Ο τροχός μπορεί να κολλήσει, να μεταποιστεί ή να λακτίσει εάν θέσετε το εργαλείο σε λειτουργία όταν βρίσκεται μέσα στο υλικό που επεξεργάζεστε.
- e) **Στηρίξτε τις επιφάνειες ή οποιοδήποτε υπερυμεγέθους υλικό για την ελαχιστοποίηση του κινδύνου εμπλοκής του τροχού και λακτίσματος.**
Τα μεγάλα υλικά τείνουν να χαλαρώνουν υπό το βάρος τους. Πρέπει να τοποθετούνται στηρίγματα κοντά στη γραμμή κοπής και κοντά στην άκρη του υλικού και στις δύο πλευρές του τροχού.
- f) **Να είστε ιδιαίτερα προσεκτικοί όταν πραγματοποιήσετε ένα «κόψιμο σε σχήμα τσέπης» σε ήδη υπάρχοντες τοίχους ή άλλα τυφλά σημεία.**
Ο προεξέχων τροχός μπορεί να κόψει σωλήνες αερίου ή νερού, ηλεκτρικά καλώδια ή αντικείμενα που μπορούν να προκαλέσουν λακτίσμα.

Ελληνικά

- Μην εισάγετε κάποιο αντικείμενο στις εγκοπές αερισμού του φορτιστή. Η τοποθέτηση μεταλλικών ή εύφλεκτων αντικειμένων στον φορτιστή θα προκαλέσει ηλεκτροπληξία ή βλάβη στον φορτιστή.
- Επιστρέψτε την μπαταρία στο κατάστημα από όπου την αγοράσατε μόλις η διάρκεια ζωής της μπαταρίας μετά τη φόρτιση γίνει σύντομη για πρακτική χρήση. Μην πετάτε την μπαταρία που έχει εξαντληθεί.

ΠΡΟΣΘΕΤΕΣ ΠΡΟΕΙΔΟΠΟΙΗΣΕΙΣ ΑΣΦΑΛΕΙΑΣ

1. Βεβαιωθείτε ότι ο τροχός χαμηλού κέντρου που θα χρησιμοποιηθεί είναι ο σωστός τύπος και δεν διαθέτει ρωγμές ή ελαττώματα στην επιφάνεια του. Επίσης βεβαιωθείτε ότι ο τροχός χαμηλού κέντρου έχει τοποθετηθεί σωστά και το παξιμάδι του τροχού έχει σφικτεί με ασφάλεια.
2. Βεβαιωθείτε ότι το πλήκτρο πίεσης έχει αποδεδειγμένα πιέζοντας το πλήκτρο πίεσης δύο ή τρεις φορές πριν από την ενεργοποίηση του ηλεκτρικού εργαλείου.
3. Για να παρατείνετε την ζωή του μηχανήματος και διασφαλίσετε ένα φινιρίσμα πρώτης τάξης είναι σημαντικό το μηχάνημα να μην φορτωθεί υπερβολικά με την εφαρμογή υπερβολικής πίεσης. Στις περισσότερες εφαρμογές το βάρος του μηχανήματος από μόνο του είναι αρκετό για ένα αποτελεσματικό τρόχισμα. Η άσκηση υπερβολικής πίεσης θα έχει ως αποτέλεσμα στην μείωση της ταχύτητας περιστροφής, φινιρίσμα της κατώτερης επιφάνειας και υπερφόρτωση που θα μπορούσε να μειώσει την διάρκεια ζωής του μηχανήματος.
4. Ο τροχός συνεχίζει να περιστρέφεται μετά την απενεργοποίηση του εργαλείου. Μετά την απενεργοποίηση του μηχανήματος, μην το αφήσετε κάτω εάν ο τροχός χαμηλού κέντρου δεν έχει σταματήσει εντελώς. Εκτός από την αποφυγή σοβαρών ατυχημάτων, αυτή η προειδοποίηση θα μειώσει την ποσότητα σκόνης και ρινομιάτων που απορροφώνται στο μηχάνημα.
5. Όταν το μηχάνημα δεν χρησιμοποιείται, η πηγή τροφοδοσίας θα πρέπει να αποσυνδέεται.
6. Βεβαιωθείτε ότι έχετε απενεργοποιήσει και αποσυνδέσει το βύσμα προσαρτήσης από την υποδοχή προκειμένου να αποφύγετε κάποιο σοβαρό τραυματισμό πριν την συναρμολόγηση και αποσυναρμολόγηση του τροχού χαμηλού κέντρου. Προσέχετε την ώθηση του φρένου. Αυτός ο γωνιακός τροχός λειάνσεως μπαταρίας διαθέτει ηλεκτρικό φρένο που λειτουργεί όταν απελευθερώνεται ο διακόπτης. Επειδή όταν λειτουργήσει το φρένο θα υπάρξει ώθηση, φροντίστε να κρατάτε σταθερά το κύριο σώμα.
8. Μη χρησιμοποιείτε το προϊόν αν το εργαλείο ή οι πόλοι της μπαταρίας (βάση μπαταρίας) είναι παραμορφωμένοι. Τοποθετώντας την μπαταρία θα μπορούσε να προκληθεί βραχυκύκλωμα που θα μπορούσε να οδηγήσει σε εκπομπή καπνού ή ανάφλεξη.
9. Διατηρείτε τους ακροδέκτες του εργαλείου (βάση μπαταρίας) χωρίς γρέζια και σκόνη.
 - Πριν από τη χρήση, βεβαιωθείτε ότι δεν έχουν συσσωρευτεί γρέζια και σκόνη στην περιοχή των πόλων.
 - Κατά τη διάρκεια της χρήσης, προσπαθήστε να μην πέσουν γρέζια ή σκόνη από το εργαλείο στην μπαταρία.
 - Κατά την αναστολή λειτουργίας ή μετά τη χρήση, μην αφήνετε το εργαλείο σε μέρος όπου μπορεί να εκτεθεί σε γρέζια ή σκόνη.

Διαφορετικά, θα μπορούσε να προκληθεί βραχυκύκλωμα που θα μπορούσε να οδηγήσει σε εκπομπή καπνού ή ανάφλεξη.

ΠΡΟΦΥΛΑΞΕΙΣ ΓΙΑ ΤΗΝ ΜΠΑΤΑΡΙΑ ΚΑΙ ΤΟΝ ΦΟΡΤΙΣΤΗ

1. Πάντοτε φορτίζετε την μπαταρία σε θερμοκρασία μεταξύ -10-40°C. Μια θερμοκρασία -10°C θα προκαλέσει υπερφόρτιση κάτι το οποίο είναι επικίνδυνο. Η μπαταρία δεν μπορεί να φορτιστεί σε θερμοκρασία μεγαλύτερη των 40°C. Η πιο κατάλληλη θερμοκρασία για φόρτιση είναι μεταξύ 20-25°C.
2. Μην χρησιμοποιείτε τον φορτιστή συνέχεια. Όταν ολοκληρωθεί μια φόρτιση, αφήστε τον φορτιστή για περίπου 15 λεπτά πριν από την επόμενη φόρτιση της μπαταρίας.
3. Μην επιτρέπετε να εισέρχονται ξένα υλικά στην οπή σύνδεσης της επαναφορτιζόμενης μπαταρίας.
4. Ποτέ μην αποσυναρμολογείτε την επαναφορτιζόμενη μπαταρία ή τον φορτιστή.
5. Ποτέ μην βραχυκυκλώνετε την επαναφορτιζόμενη μπαταρία. Η βραχυκύκλωση της μπαταρίας θα προκαλέσει μεγάλη τάση ηλεκτρικού ρεύματος και υπερθέρμανση. Η μπαταρία θα καεί ή θα υποστεί βλάβη.
6. Μην απορρίπτετε την μπαταρία στην φωτιά. Σε περίπτωση που η μπαταρία καεί ενδέχεται να εκραγεί.
7. Η χρήση μιας εξασθενημένης μπαταρίας θα προκαλέσει βλάβη στον φορτιστή.
8. Επιστρέψτε την μπαταρία στο κατάστημα από όπου την αγοράσατε μόλις η ζωή της μπαταρίας μεταφόρτισης γίνει σύντομη για πρακτική χρήση. Μην απορρίπτετε την μπαταρία που έχει εξαντληθεί.
9. Μην εισάγετε κάποιο αντικείμενο στις εγκοπές αερισμού του φορτιστή. Η τοποθέτηση μεταλλικών ή εύφλεκτων αντικειμένων στον φορτιστή θα προκαλέσει ηλεκτροπληξία ή βλάβη στον φορτιστή.

ΠΡΟΣΟΧΗ ΣΤΗΝ ΜΠΑΤΑΡΙΑ ΙΟΝΤΩΝ ΛΙΘΙΟΥ

Για την επέκταση του χρόνου διάρκειας της μπαταρίας ιόντων λιθίου υπάρχει η λειτουργία προστασίας που σταματά την ισχύ εξόδου.

Στις περιπτώσεις 1 έως 3 που περιγράφονται κατωτέρω, κατά τη χρήση του προϊόντος, ακόμη κι αν τραβάτε τον διακόπτη ο κινητήρας ενδέχεται να σταματήσει. Αυτό δεν είναι το πρόβλημα αλλά το αποτέλεσμα της λειτουργίας προστασίας.

1. Όταν η υπόλοιπη ισχύς της μπαταρίας που απομένει τελειώσει, ο κινητήρας σταματάει. Στην περίπτωση αυτή θα πρέπει να τη φορτίσετε αμέσως.
 2. Εάν υπάρχει υπερφόρτιση του εργαλείου ο κινητήρας ενδεχομένως να σταματήσει. Στην περίπτωση αυτή αφήστε τον διακόπτη του εργαλείου και περιορίστε την αιτία της υπερφόρτωσης. Έπειτα από αυτό μπορεί να το χρησιμοποιήσετε πάλι.
 3. Αν η μπαταρία υπερθερμανθεί υπό το φόρτο εργασίας, η ισχύς της μπαταρίας μπορεί να σταματήσει. Σε αυτήν την περίπτωση, διακόπτετε την χρήση της μπαταρίας και την αφήνετε να κρυώσει. Έπειτα από αυτό μπορείτε να το χρησιμοποιήσετε πάλι.
- Παρακαλείστε, επίσης, να τηρείτε τις ακόλουθες προειδοποιήσεις και προφυλάξεις.

ΠΡΟΕΙΔΟΠΟΙΗΣΗ

Για να αποφύγετε τυχόν διαρροή της μπαταρίας, παραγωγή θερμότητας, εκπομπή καπνού, έκρηξη ή ανάφλεξη, πρέπει να τηρείτε τις ακόλουθες προφυλάξεις.

- Βεβαιωθείτε ότι δεν συσσωρεύονται γρέζια και σκόνη στη μπαταρία.
 - Κατά την εργασία σας βεβαιωθείτε ότι δεν πέφτει γρέζι και σκόνη στην μπαταρία.
 - Βεβαιωθείτε ότι τυχόν γρέζια και σκόνες που πέφτουν πάνω στο ηλεκτρικό εργαλείο την ώρα που εργάζεστε με αυτό, δεν συσσωρεύονται στη μπαταρία.
 - Μην αποθηκεύετε αχρησιμοποίητες μπαταρίες σε σημείο εκτεθειμένο σε γρέζια και σκόνη.
 - Πριν να αποθηκεύσετε μία μπαταρία, απομακρύνετε τυχόν γρέζια και σκόνες που πιθανόν να έχουν κολλήσει πάνω της και μην την αποθηκεύετε μαζί με μεταλλικά μέρη (βίδες, καρφιά, κ.λπ.).
- Μην τρυπάτε τη μπαταρία με αιχμηρά αντικείμενα όπως καρφιά, μην χτυπάτε με σφυρί, μην πατάτε, πετάτε ή υποβάλετε σε ισχυρούς κραδασμούς τη μπαταρία.
- Μην χρησιμοποιείτε μία εμφανώς κατεστραμμένη ή παραμορφωμένη μπαταρία.
- Μην τοποθετείτε τη μπαταρία με λάθος τρόπο.
- Μην συνδέετε απευθείας σε ηλεκτρική πρίζα ή στην υποδοχή του αναπτήρα στα αυτοκίνητα.
- Μην χρησιμοποιείτε τη μπαταρία για χρήση άλλη πέραν της προβλεπόμενης.
- Σε περίπτωση που δεν ολοκληρώνεται επιτυχώς η διαδικασία φόρτισης της μπαταρίας ακόμα και όταν έχει περάσει ο καθορισμένος χρόνος επαναφόρτισης, σταματήστε αμέσως οποιαδήποτε προσπάθεια επαναφόρτισης.
- Η μπαταρία δεν πρέπει να εκτίθεται σε υψηλή θερμοκρασία ή υψηλή πίεση, όπως στην περίπτωση φούρνου μικροκυμάτων, ξηραντήρα ή δοχείου υψηλής πίεσης.
- Απομακρύνετε αμέσως από τη φωτιά σε περίπτωση διαρροής ή δυσοσμίας.
- Μην χρησιμοποιείτε το προϊόν σε περιβάλλον με έντονο στατικό ηλεκτρισμό.
- Σε περίπτωση διαρροής της μπαταρίας, δυσοσμίας, παραγωγής θερμότητας, αποχρωματισμού ή παραμόρφωσης της, ή σε περίπτωση που παρατηρηθεί κάτι μη φυσιολογικό κατά τη διάρκεια της χρήσης, της επαναφόρτισης ή της αποθήκευσης, αφαιρέστε την αμέσως από τον εξοπλισμό ή από τον φορτιστή της και σταματήστε να την χρησιμοποιείτε.
- Μη βυθίζετε την μπαταρία σε υγρό ή μην αφήνετε υγρά να εισχωρήσουν στο εσωτερικό της. Η εισροή αγωγίμων υγρών, όπως το νερό, μπορεί να προκαλέσει βλάβη που οδηγεί σε φωτιά ή έκρηξη. Αποθηκεύετε την μπαταρία σας σε δροσερό, ξηρό μέρος, μακριά από καύσιμα και εύφλεκτα αντικείμενα. Πρέπει να αποφεύγονται οι ατμοσφαιρικές με διαβρωτικά αέρια.

ΠΡΟΣΟΧΗ

- Εάν διαρρέυσει υγρό από τη μπαταρία και έλθει σε επαφή με τα μάτια σας, μην τα τρίψετε, αλλά ξεπλύνετε πολύ καλά με καθαρό νερό όπως νερό βρύσης, και επικοινωνήστε αμέσως με κάποιο γιατρό. Διαφορετικά μπορεί το υγρό να προκαλέσει προβλήματα στα μάτια σας.
- Εάν διαρρέυσει υγρό στο δέρμα ή τα ρούχα σας, ξεπλύνετε καλά με καθαρό νερό, όπως νερό βρύσης, αμέσως. Υπάρχει το ενδεχόμενο να ερεθιστεί το δέρμα σας.
- Εάν διαπιστώσετε σκουριά, δυσοσμία, υπερθέρμανση, αποχρωματισμό, παραμόρφωση, και/ή άλλες ανωμαλίες κατά τη χρήση της μπαταρίας για πρώτη φορά, μην την χρησιμοποιήσετε, αλλά επιστρέψτε την στον υπεύθυνο προμηθευτή ή πωλητή.

ΠΡΟΕΙΔΟΠΟΙΗΣΗ

Εάν ένα αγώγιμο ξένο υλικό τοποθετηθεί στον ακροδέκτη της μπαταρίας ιόντων λιθίου, η μπαταρία ενδέχεται να βραχυκυκλώσει, προκαλώντας φωτιά. Κατά την αποθήκευση της μπαταρίας ιόντων λιθίου να τηρείτε με ακρίβεια τους κανονισμούς που αναφέρονται στα παρακάτω περιεχόμενα.

- Μην τοποθετείτε αγώγιμα θραύσματα, καρφιά και καλώδια όπως σιδερένιο και χάλκινο σύρμα στην θήκη αποθήκευσης.
- Για να αποφύγετε την πιθανότητα κάποιου βραχυκυκλώματος, φορτώστε την μπαταρία στο εργαλείο και τοποθετήστε με ασφάλεια το κάλυμμα της μπαταρίας για αποθήκευση έως ότου καλύψετε τον αεραγωγό.

ΣΧΕΤΙΚΑ ΜΕ ΤΗ ΜΕΤΑΦΟΡΑ ΜΠΑΤΑΡΙΑΣ ΙΟΝΤΩΝ ΛΙΘΙΟΥ

Κατά τη μεταφορά μίας μπαταρίας ιόντων λιθίου, λάβετε τις ακόλουθες προφυλάξεις.

ΠΡΟΕΙΔΟΠΟΙΗΣΗ

Ειδοποιήστε την εταιρεία μεταφορών ότι μία συσκευασία περιέχει μπαταρία ιόντων λιθίου, ενημερώστε την εταιρεία για την απόδοση ισχύος της, και ακολουθήστε τις οδηγίες της εταιρείας μεταφορών κατά τη διευθέτηση της μεταφοράς.

- Οι μπαταρίες ιόντων λιθίου που υπερβαίνουν την απόδοση ισχύος των 100 Wh θεωρούνται στην κατάταξη εμπορευμάτων ως Επικίνδυνο Φορτίο και θα χρειαστείτε ειδικές διαδικασίες υποβολής αιτήσεων.
- Για μεταφορά στο εξωτερικό, πρέπει να συμμορφώνεστε με τους διεθνείς νόμους και κανόνες και κανονισμούς της χώρας προορισμού.
- Εάν εγκατασταθεί το BSL36B18 στο ηλεκτρικό εργαλείο, η ισχύς εξόδου θα υπερβεί τα 100 Wh και η μονάδα θα ταξινομηθεί ως Επικίνδυνο Αγαθό στην ταξινόμηση εμπορευμάτων.

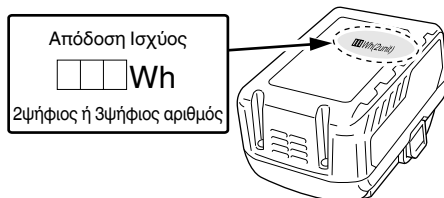
**ΠΡΟΦΥΛΑΞΕΙΣ ΣΥΝΔΕΣΗΣ ΣΥΣΚΕΥΗΣ USB (UC18YSL3)**

Όταν εμφανιστεί κάποιο απροσδόκητο πρόβλημα, μπορεί να φθαρούν ή χαθούν τα δεδομένα σε μία συσκευή USB που είναι συνδεδεμένη με αυτό το προϊόν. Να φροντίζετε πάντα να δημιουργείτε αντίγραφα ασφαλείας των δεδομένων που περιλαμβάνονται στη συσκευή USB πριν από τη χρήση με αυτό το προϊόν.

Παρακαλούμε λάβετε υπόψη ότι η εταιρεία μας δεν φέρει καμία απολύτως ευθύνη για τυχόν δεδομένα που είναι αποθηκευμένα σε μια συσκευή USB τα οποία καταστραφούν ή χαθούν, ούτε για οποιαδήποτε βλάβη που μπορεί να εμφανιστεί σε μία συνδεδεμένη συσκευή.

ΠΡΟΕΙΔΟΠΟΙΗΣΗ







- Πριν από τη χρήση, ελέγξτε το συνδεδεμένο καλώδιο USB να τυχόν ελαττώματα ή βλάβη. Χρησιμοποιώντας ένα ελαττωματικό ή φθαρμένο καλώδιο USB μπορεί να προκληθεί εκπομπή καπνού ή ανάφλεξη.

Ελληνικά

- Όταν το προϊόν δεν χρησιμοποιείται, να καλύπτετε τη θύρα USB με το ελαστικό κάλυμμα. Συσώρευση σκόνης κτλ. στη θύρα USB μπορεί να προκαλέσει εκπομπή καπνού ή ανάφλεξη.

ΣΗΜΕΙΩΣΗ

- Μπορεί να υπάρξει μία περιστασιακή παύση κατά την επαναφόρτιση USB.
- Όταν δεν φορτίζεται μία συσκευή USB, αφαιρέστε τη συσκευή USB από τον φορτιστή. Αν δεν το κάνετε αυτό, ενδέχεται όχι μόνο να ελαττωθεί η διάρκεια ζωής της μπαταρίας μιας συσκευής USB, αλλά μπορεί επίσης να οδηγήσει σε απροσδόκητα ατυχήματα.
- Ενδέχεται να μην είναι δυνατή η φόρτιση ορισμένων συσκευών USB, ανάλογα με τον τύπο της συσκευής.

	Μόνο για τις χώρες της ΕΕ Μην πετάτε τα ηλεκτρικά εργαλεία στον κάδο οικιακών απορριμμάτων! Σύμφωνα με την Ευρωπαϊκή Οδηγία 2012/19/ΕΕ περί ηλεκτρικών και ηλεκτρονικών συσκευών και την εφαρμογή της στην εθνική νομοθεσία, τα ηλεκτρικά εργαλεία που έχουν φτάσει στο τέλος της ζωής τους πρέπει να συλλέγονται ξεχωριστά και να επιστρέφονται για ανακύκλωση με τρόπο φιλικό προς το περιβάλλον.
V	Ονομαστική τάση
η	Ονομαστική Ταχύτητα
η ₀	Ταχύτητα περιστροφής χωρίς φορτίο
min-1	Αριθμός στροφών ή παλινδρομήσεων ανά λεπτό
	Ενεργοποίηση
	Απενεργοποίηση
Lock 	Η εναλλαγή κλειδώνει στη θέση «ON» (ΕΝΕΡΓΟΠΟΙΗΣΗ)
	Αποσυνδέστε την μπαταρία
	Προειδοποίηση
	Διακόπτης ένδειξης υπόλοιπου φορτίου μπαταρίας



ΟΝΟΜΑΣΙΕΣ ΕΞΑΡΤΗΜΑΤΩΝ (Εικ. 1 – Εικ. 15)

①	Μοτέρ	⑩	Διακόπτης ένδειξης επιπέδου φορτίου μπαταρίας
②	Ενδεικτική Πινακίδα	⑪	Λυχνία ένδειξης στάθμης μπαταρίας
③	Κλειδαριά ασφάλισης	⑫	Μοχλός
④	Πλάγια λαβή	⑬	Εξάγωνο κλειδί άλεν
⑤	Κάλυμμα γραναζιών	⑭	Ροδέλα τροχού (Ε)
⑥	Κεντρικός τροχός με χαμηλό κέντρο	⑮	Παξιμάδι τροχού
⑦	Εξάγ. βίδα υποδοχής M5	⑯	Γαλλικό κλειδί
⑧	Προστατευτικό τροχού	⑰	Με πλαϊνό προστατευτικό
⑨	Φίλτρο	⑱	Τροχός κοπής λείανσης
⑩	Ασφάλιση διακόπτη	⑲	Μοχλός ασφάλισης
⑪	Διακόπτης	⑳	Λυχνία ένδειξης λειτουργίας
⑫	Διακόπτης ένδειξης αυτόματης λειτουργίας	㉑	Ελαστικό κάλυμμα
⑬	Μπαταρία	㉒	Θύρα USB
⑭	Ασφάλεια	㉓	Καλώδιο USB
⑮	Λυχνία ένδειξης φόρτισης		







ΣΥΜΒΟΛΑ

ΠΡΟΕΙΔΟΠΟΙΗΣΗ

Τα παρακάτω δείχνουν τα σύμβολα που χρησιμοποιούνται στο μηχάνημα. Βεβαιωθείτε ότι κατανοείτε τη σημασία τους πριν τη χρήση.

	G3623DA: Γωνιακός τροχός λείανσεως μπαταρίας
	Για τον περιορισμό του κινδύνου τραυματισμού, ο χρήστης πρέπει να διαβάσει το εγχειρίδιο οδηγιών χρήσης.
	Φοράτε πάντα εξοπλισμό για την προστασία των ματιών.

Μπαταρία

	Ανάβει; Το υπόλοιπο φορτίο της μπαταρίας είναι πάνω από το 75%.
	Ανάβει; Το υπόλοιπο φορτίο της μπαταρίας βρίσκεται στο 50%– 75%.
	Ανάβει; Το υπόλοιπο φορτίο της μπαταρίας βρίσκεται στο 25%– 50%.
	Ανάβει; Το υπόλοιπο φορτίο της μπαταρίας είναι λιγότερο από το 25%.
	Αναβοσβήνει; Το υπόλοιπο φορτίο της μπαταρίας είναι σχεδόν άδειο. Επαναφορτίστε την μπαταρία το συντομότερο δυνατό.
	Αναβοσβήνει; Η έξοδος ανεστάλη λόγω υψηλής θερμοκρασίας. Αφαιρέστε την μπαταρία από το εργαλείο και αφήστε τη να κρυώσει.
	Αναβοσβήνει; Η έξοδος ανεστάλη λόγω βλάβης ή δυσλειτουργίας. Το πρόβλημα ενδεχομένως να οφείλεται στην μπαταρία, οπότε παρακαλούμε επικοινωνήστε με τον αντιπρόσωπό σας.

ΒΑΣΙΚΑ ΕΞΑΡΤΗΜΑΤΑ

Εκτός από την κύρια μονάδα (1 μονάδα), η συσκευασία περιέχει τα εξαρτήματα που αναφέρονται στην σελίδα 291.

Τα βασικά εξαρτήματα υπόκεινται σε αλλαγή χωρίς προειδοποίηση.

ΕΦΑΡΜΟΓΕΣ

- Αφαίρεση του χυτού πτερύγιου και του φινιρίσματος διαφόρων τύπων υλικών χάλυβα, μπρούτζου και αλουμινίου και των χυτών στοιχείων.
- Τρόχισμα συγκολλημένων τμημάτων ή τμημάτων που κόπηκαν μέσω ενός φλογόκοπτη.
- Λείανση συνθετικών ρητινών, σχιστόλιθου, τούβλου, μαρμάρου, κλπ.

ΤΕΧΝΙΚΑ ΧΑΡΑΚΤΗΡΙΣΤΙΚΑ

1. Ηλεκτρικό εργαλείο

Μοντέλο		G3623DA
Τάση		36 V
Ονομαστική ταχύτητα		5300 min ⁻¹ Αυτόματη λειτουργία: 3200 min ⁻¹
Τροχός	Εξωτερική διάμ.	230 mm
	Διάμ. οπήs	22,23 mm
	Πάχος	6 mm
Περιφερειακή ταχύτητα		80 m/δευτ.
Διαθέσιμη μπαταρία για αυτό το εργαλείο*		BSL36B18
Βάρος**		4,9 κιλά

* Οι υπάρχουσες μπαταρίες (BSL3660/3620/3626, σειρά BSL18xx κλπ.) και ο μετασχηματιστής ρεύματος AC/DC (ET36A) δεν μπορούν να χρησιμοποιηθούν με αυτό το εργαλείο.

** Βάρος: Σύμφωνα με τη Διαδικασία EPTA 01/2003

ΣΗΜΕΙΩΣΗ

Εξαιτίας του συνεχιζόμενου προγράμματος έρευνας και ανάπτυξης της HiKOKI, τα τεχνικά χαρακτηριστικά που αναφέρονται εδώ μπορούν να αλλάξουν χωρίς προηγούμενη ειδοποίηση.

Ηλεκτρονικός έλεγχος

- Ομαλή εκκίνηση
Μειώνει την ανάκρουση έναντι του χειριστή διαχειρίζοντας τον αριθμό περιστροφών κατά την εκκίνηση.
- Λειτουργία Πέδησης
Το φρένο ενεργοποιείται όταν κλείνει ο διακόπτης, σταματώντας την περιστροφή του κινητήρα.
- Προστασία υπερφόρτωσης
Αυτό το χαρακτηριστικό προστασίας αποκόπτεται την ηλεκτρική τροφοδοσία στο μοτέρ σε περίπτωση υπερφόρτωσης του μοτέρ ή σημαντικής μείωσης της ταχύτητας περιστροφής κατά τη διάρκεια της λειτουργίας.
Όταν το χαρακτηριστικό προστασίας υπερφόρτωσης έχει ενεργοποιηθεί, το μοτέρ ενδέχεται να σταματήσει. Στην περίπτωση αυτή απελευθερώστε τον διακόπτη του εργαλείου και περιορίστε τις αιτίες της υπερφόρτωσης.
Έπειτα από αυτό μπορείτε να το χρησιμοποιήσετε πάλι.

- Προστασία υπερθέρμανσης
Αυτό το χαρακτηριστικό προστασίας αποκόπτεται την ηλεκτρική τροφοδοσία στο μοτέρ και σταματά το ηλεκτρικό εργαλείο σε περίπτωση υπερθέρμανσης του μοτέρ κατά τη διάρκεια της λειτουργίας.
Όταν το χαρακτηριστικό προστασίας υπερθέρμανσης έχει ενεργοποιηθεί, το μοτέρ ενδέχεται να σταματήσει. Στην περίπτωση αυτή απελευθερώστε τον διακόπτη του εργαλείου και αφήστε το να κρυώσει για λίγα λεπτά.
Έπειτα από αυτό μπορείτε να το χρησιμοποιήσετε πάλι.
- Λειτουργία πρόληψης επανεκκίνησης
Όταν η τροφοδοσία είναι ακόμη ενεργοποιημένη, το εργαλείο δεν θα ξεκινήσει ξανά όταν έχει τοποθετηθεί μπαταρία. Η λειτουργία αυτή μπορεί να ακυρωθεί όταν απενεργοποιηθεί το εργαλείο.

2. Μπαταρία

Μοντέλο	BSL36B18
Τάση	36 V / 18 V (Αυτόματη Εναλλαγή*)
Χωρητικότητα μπαταρίας	4,0 Ah / 8,0 Ah (Αυτόματη Εναλλαγή*)
Διαθέσιμα ασύρματα προϊόντα**	Σειρά πολλαπλών βολτ, προϊόν 18 V
Διαθέσιμος φορτιστής	Συρόμενος φορτιστής για μπαταρίες ιόντων λιθίου

* Το ίδιο το εργαλείο θα αλλάξει αυτόματα.

** Παρακαλούμε δείτε τον γενικό μας κατάλογο για λεπτομέρειες.

3. Φορτιστής

Μοντέλο	UC18YSL3
Τάση φόρτισης	14,4 V – 18 V
Βάρος	0,6 κιλά

ΦΟΡΤΙΣΗ

Πριν χρησιμοποιήσετε το ηλεκτρικό εργαλείο, φορτίστε την μπαταρία ως ακολούθως.

- Συνδέστε το καλώδιο ρεύματος του φορτιστή στην υποδοχή.**
Όταν συνδέετε το βύσμα του φορτιστή στην υποδοχή, η λυχνία ένδειξης φόρτισης θα αναβοσβήνει με κόκκινο (Σε διαστήματα 1 δευτερολέπτου).
- Τοποθετήστε την μπαταρία στο φορτιστή.**
Τοποθετήστε με ασφάλεια την μπαταρία στο φορτιστή όπως φαίνεται στην **Εικ. 3** (στη σελίδα 2).
- Φόρτιση**
Όταν τοποθετείτε την μπαταρία στον φορτιστή, η λυχνία ένδειξης φόρτισης θα αναβοσβήνει σε μπλε χρώμα.
Όταν η μπαταρία φορτιστεί πλήρως, η λυχνία ένδειξης φόρτισης θα ανάψει σε πράσινο χρώμα. (Βλέπε **Πίνακα 1**)
- (1) Ένδειξη λυχνίας ένδειξης φόρτισης
Οι ενδείξεις της λυχνίας ένδειξης φόρτισης θα είναι όπως εμφανίζονται στον **Πίνακα 1**, σύμφωνα με την κατάσταση του φορτιστή ή της επαναφορτιζόμενης μπαταρίας.

Πίνακας 1

Ενδείξεις της λυχνίας ένδειξης φόρτισης				
Λυχνία ένδειξης φόρτισης (ΚΟΚΚΙΝΟ / ΜΠΛΕ / ΠΡΑΣΙΝΟ / ΜΩΒ)	Πριν την φόρτιση	Αναβοσβήνει (ΚΟΚΚΙΝΟ)	Ανάβει για 0,5 δευτερόλεπτα. Δεν ανάβει για 0,5 δευτερόλεπτα. (κλειστό για 0,5 δευτερόλεπτα)	Συνδεδεμένο στην πηγή τροφοδοσίας
	Κατά την φόρτιση	Αναβοσβήνει (ΜΠΛΕ)	Ανάβει για 0,5 δευτερόλεπτα. Δεν ανάβει για 1 δευτερόλεπτο. (απενεργοποιημένο για 1 δευτερόλεπτο)	Χωρητικότητα μπαταρίας λιγότερη από 50%
		Αναβοσβήνει (ΜΠΛΕ)	Ανάβει για 1 δευτερόλεπτα. Δεν ανάβει για 0,5 δευτερόλεπτα. (κλειστό για 0,5 δευτερόλεπτα)	Χωρητικότητα μπαταρίας λιγότερη από 80%
		Ανάβει (ΜΠΛΕ)	Ανάβει συνεχώς	Χωρητικότητα μπαταρίας περισσότερη από 80%
	Ολοκλήρωση φόρτισης	Ανάβει (ΠΡΑΣΙΝΟ)	Ανάβει συνεχώς (Συνεχής ήχος βομβητή: περίπου 6 δευτερόλεπτα)	
	Αναμένεται υπερθέρμανση μπαταρίας	Αναβοσβήνει (ΚΟΚΚΙΝΟ)	Ανάβει για 0,3 δευτερόλεπτα. Δεν ανάβει για 0,3 δευτερόλεπτα. (κλειστό για 0,3 δευτερόλεπτα)	Υπερθέρμανση μπαταρίας. Μη δυνατότητα φόρτισης. (Η φόρτιση θα ξεκινήσει όταν η μπαταρία κρυώσει)
	Φόρτιση αδύνατη	Τρεμοπαίζει (ΜΩΒ)	Ανάβει για 0,1 δευτερόλεπτα. Δεν ανάβει για 0,1 δευτερόλεπτα. (κλειστό για 0,1 δευτερόλεπτα) ■ ■ ■ ■ ■ ■ ■ ■ ■ ■ ■ ■ ■ ■ ■ ■ (Διακοπτόμενος ήχος βομβητή: περίπου 2 δευτερόλεπτα)	Δυσλειτουργία στην μπαταρία ή στο φορτιστή

(2) Αναφορικά με τις θερμοκρασίες και το χρόνο φόρτισης της επαναφορτιζόμενης μπαταρίας
Οι θερμοκρασίες και ο χρόνος φόρτισης θα είναι όπως εμφανίζονται στον **Πίνακα 2**.

Πίνακας 2

Φορτιστής		UC18YSL3					
Μπαταρία	Τύπος μπαταρίας	Li-ion					
	Θερμοκρασίες στις οποίες η μπαταρία μπορεί να φορτιστεί	0°C – 50°C					
	Τάση φόρτισης	V	14,4		18		
	Χρόνος φόρτισης, κατά προσέγγιση (Στους 20°C)	λεπ	Σειρά BSL14xx		Σειρά BSL18xx		Σειρά πολλαπλών βολτ
			(4 κελιά)	(8 κελιά)	(5 κελιά)	(10 κελιά)	(10 κελιά)
		BSL1415S : 15 BSL1415 : 15 BSL1415X : 15 BSL1420 : 20 BSL1425 : 25 BSL1430C : 30	BSL1430 : 20 BSL1440 : 26 BSL1450 : 32 BSL1460 : 38	BSL1815S : 15 BSL1815 : 15 BSL1815X : 15 BSL1820 : 20 BSL1825 : 25 BSL1830C : 30	BSL1830 : 20 BSL1840 : 26 BSL1850 : 32 BSL1860 : 38	BSL36A18 : 32 BSL36B18 : 52	
USB	Τάση φόρτισης	V	5				
	Ρεύμα φόρτισης	A	2				

ΣΗΜΕΙΩΣΗ

Ο χρόνος φόρτισης ενδέχεται να διαφέρει ανάλογα με τη θερμοκρασία του περιβάλλοντος και την τάση της πηγής ρεύματος.

4. Αποσυνδέστε το καλώδιο ρεύματος του φορτιστή από την υποδοχή.

5. Κρατήστε τον φορτιστή σταθερά και τραβήξτε τη μπαταρία.

ΣΗΜΕΙΩΣΗ

Βεβαιωθείτε ότι έχετε αφαιρέσει την μπαταρία από τον φορτιστή πριν την χρήση και στην συνέχεια φυλάξτε την κατάλληλα.

Σχετικά με την ηλεκτρική εκκένωση σε περίπτωση νέων μπαταριών κλπ.

Εφόσον η εσωτερική χημική ουσία των νέων μπαταριών και των μπαταριών που δεν έχουν χρησιμοποιηθεί για μεγάλο χρονικό διάστημα δεν δραστηριοποιείται, η ηλεκτρική εκκένωση μπορεί να είναι χαμηλή όταν τις χρησιμοποιείτε για πρώτη και δεύτερη φορά. Αυτό αποτελεί προσωρινό φαινόμενο, και ο φυσιολογικός χρόνος που απαιτείται για την επαναφόρτιση θα αποκατασταθεί με την επαναφόρτιση των μπαταριών 2 – 3 φορές.

Πώς να κάνετε τις μπαταρίες να αποδίδουν για περισσότερο χρόνο.

- (1) Επαναφορτίστε τις μπαταρίες πριν εξαντληθούν εντελώς.
Όταν νιώσετε ότι η ισχύς του εργαλείου γίνεται πιο αδύναμη, σταματήστε τη χρήση του εργαλείου και επαναφορτίστε την μπαταρία του. Αν συνεχίσετε να χρησιμοποιείτε το εργαλείο και να εκκινώτε το ηλεκτρικό ρεύμα, η μπαταρία μπορεί να πάθει ζημιά και η διάρκεια ζωής της να μειωθεί.
- (2) Αποφύγετε την επαναφόρτιση σε υψηλές θερμοκρασίες.
Μία επαναφορτιζόμενη μπαταρία μπορεί να είναι ζεστή αμέσως μετά τη χρήση. Εάν αυτή η μπαταρία επαναφορτιστεί αμέσως μετά τη χρήση, η εσωτερική χημική ουσία θα φθαρεί και η διάρκεια ζωής της μπαταρίας θα μειωθεί. Αφήστε την μπαταρία και φορτίστε την αφού έχει κρυώσει για λίγο.

ΠΡΟΣΟΧΗ

- Εάν η μπαταρία έχει φορτιστεί όσο είναι ζεστή λόγω του ότι έχει εκτεθεί για μεγάλο διάστημα σε ένα μέρος με άμεση επαφή με το φως του ήλιου ή λόγω πρόσφατης χρήσης της μπαταρίας, η λυχνία ένδειξης φόρτισης του φορτιστή ανάβει για 0,3 δευτερόλεπτα, δεν ανάβει για 0,3 δευτερόλεπτα (κλειστό για 0,3 δευτερόλεπτα). Σε μια τέτοια περίπτωση, αφήστε πρώτα την μπαταρία να κρυώσει και ύστερα ξεκινήστε να την φορτίζετε.
- Όταν η λυχνία ένδειξης φόρτισης τρεμοσβήνει (σε διαστήματα 0,2 δευτερολέπτων), ελέγξτε για την παρουσία ξένων αντικειμένων στην υποδοχή σύνδεσης του φορτιστή μπαταρίας και αν υπάρχουν αφαιρέστε τα. Αν δεν υπάρχουν ξένα αντικείμενα, είναι πιθανό η μπαταρία ή ο φορτιστής να δυσλειτουργούν. Πηγαίνετε τα στο πλησιέστερο Κέντρο Εξυπηρέτησης.
- Επειδή ο ενσωματωμένος μικροϋπολογιστής χρειάζεται περίπου 3 δευτερόλεπτα για να επιβεβαιώσει ότι η μπαταρία που φορτίζεται με τον UC18VSL3 έχει αφαιρεθεί, περιμένετε τουλάχιστον 3 δευτερόλεπτα πριν να την εισάγετε εκ νέου για να συνεχίσετε την φόρτιση. Αν η μπαταρία εισαχθεί εκ νέου μέσα σε 3 δευτερόλεπτα, ενδέχεται να μη φορτιστεί σωστά.

Συναρμολόγηση τροχού χαμηλού κέντρου*1	7	3
Συναρμολόγηση τροχού κοπής*1	8	3
Λειτουργία διακοπτή	9-a	4
Λειτουργία διακοπτή (με Κλειδωμα)*2	9-b	4
Ρύθμιση του αριθμού των στροφών*3	10	4
Γωνία λείανσης και μέθοδος λείανσης	11	4
Αποσύνδεση φίλτρου	12	5
Φόρτιση μίας συσκευής USB από ηλεκτρική πρίζα	13-a	5
Φόρτιση μίας συσκευής USB και μπαταρίας από ηλεκτρική πρίζα	13-b	5
Πώς να επαναφορτίσετε τη συσκευή USB	14	5
Κατά την ολοκλήρωση της φόρτισης της συσκευής USB	15	5
Επιλογή εξαρτημάτων	—	292

***1 ΠΡΟΕΙΔΟΠΟΙΗΣΗ**

Πριν από τη χρήση, φροντίστε να σφίξετε το Παξιμάδι τροχού με το συμπεριλαμβανόμενο Κλειδί.

Διαφορετικά, μπορεί να προκληθεί χαλάρωση του Παξιμαδιού τροχού όταν το φρένο ενεργοποιηθεί κατά τη διάρκεια μίας στάσης.

ΣΗΜΕΙΩΣΗ

Η Ροδέλα τροχού προορίζεται ειδικά για αυτό το προϊόν. Μην τη χρησιμοποιήσετε για οποιοδήποτε άλλο προϊόν.

*2 Υπόκεινται σε αλλαγή ανάλογα με την περιοχή.

*3 **Σχετικά με τον τρόπο Αλλαγής λειτουργίας και τη Λειτουργία λυχνίας ένδειξης**

Με τον ηλεκτρικό συσσωρευτή που είναι εγκατεστημένος στην κύρια μονάδα και τη μονάδα ενεργοποιημένη, πατώντας τον διακοπτή Αλλαγής λειτουργίας θα αλλάξετε τον τρόπο λειτουργίας σε αυτόματη λειτουργία. Ενώ στην Αυτόματη Λειτουργία, η λυχνία ένδειξης λειτουργίας θα παραμείνει αναμμένη.

- Με την Αυτόματη Λειτουργία, μπορείτε να χαμηλώσετε τον θόρυβο και τη δόνηση μειώνοντας τον μέγιστο αριθμό περιστροφών σε κατάσταση χωρίς φορτίο. Ενώ στην Αυτόματη Λειτουργία, ο αριθμός των περιστροφών θα ανέβει αν το φορτίο αυξηθεί κατά τη διάρκεια της λειτουργίας. Από την άλλη πλευρά, ο αριθμός των περιστροφών θα χαμηλωθεί αν το φορτίο μειωθεί κατά τη διάρκεια της λειτουργίας.
- Αυτό το προϊόν διαθέτει λειτουργία προστασίας. Όταν η λειτουργία προστασίας που αναφέρεται παρακάτω είναι ενεργοποιημένη, η λυχνία ένδειξης λειτουργίας θα ανασβήνει.

[Λειτουργία Προστασίας από Υπερφόρτιση]

Η λειτουργία έχει σταματήσει λόγω υπερφόρτισης. Δοκιμάστε να λειτουργήσετε τη μονάδα για άλλη μια φορά όταν η αιτία της υπερφόρτισης έχει αφαιρεθεί.

[Λειτουργία Προστασίας Θερμοκρασίας]

Η λειτουργία έχει σταματήσει επειδή η μονάδα έχει υπερθερμανθεί.

Η ψύξη της μονάδας θα πρέπει να πραγματοποιείται σε σκιερο και καλά αεριζόμενο μέρος.

Δοκιμάστε να λειτουργήσετε τη μονάδα για άλλη μια φορά αφού έχει κρυώσει αρκετά.

ΣΤΕΡΕΩΣΗ ΚΑΙ ΛΕΙΤΟΥΡΓΙΑ

Ενέργεια	Εικόνα	Σελίδα
Αφαίρεση και τοποθέτηση της μπαταρίας	2	2
Φόρτιση	3	2
Ένδειξη υπολοίπου μπαταρίας	4	2
Τοποθέτηση και προσαρμογή του προστατευτικού	5	2
Τοποθέτηση της πλευρικής λαβής	6	3

ΣΥΝΤΗΡΗΣΗ ΚΑΙ ΕΛΕΓΧΟΣ

- 1. Έλεγχος του τροχού χαμηλού κέντρου**
Βεβαιωθείτε ότι ο τροχός χαμηλού κέντρου δεν διαθέτει ρωγμές και ελαττώματα στις επιφάνειες.
- 2. Έλεγχος των βιδών στερέωσης**
Να ελέγχετε τακτικά όλες τις βίδες στερέωσης και να βεβαιωθείτε ότι έχουν σφίξει καλά. Σε περίπτωση που κάποια βίδα είναι χαλαρή, σφίξτε την άμεσα. Διαφορετικά μπορεί να προκύψει σοβαρός κίνδυνος.
- 3. Συντήρηση του κινητήρα**
Η περιέλιξη της μονάδας κινητήρα αποτελεί την «βασική λειτουργία» του ηλεκτρικού εργαλείου. Να φροντίζετε η περιέλιξη να μην υφίσταται βλάβες και/ή να λερώνεται με λάδι και/ή να βρέχεται με νερό.
- 4. Επιθεώρηση των ακροδεκτών (εργαλείο και μπαταρία)**
Ελέγξτε για να βεβαιωθείτε ότι δεν έχουν συσσωρευτεί γρέζια και σκόνη στους ακροδέκτες. Σε ορισμένες περιπτώσεις ελέγχετε πριν, κατά τη διάρκεια και μετά τη λειτουργία.

ΠΡΟΕΙΔΟΠΟΙΗΣΗ

- Απομακρύνετε τυχόν γρέζια ή σκόνη που ενδέχεται να έχουν μαζευτεί στους ακροδέκτες. Διαφορετικά, ενδέχεται να εμφανιστεί δυσλειτουργία.
- 5. Καθαρισμός του εξωτερικού μέρους**
Αν ο γωνιακός τροχός λειάνσωσης μπαταρίας είναι λερωμένος, σκουπίστε τον με ένα μαλακό στεγνό πανί βρεγμένο με λίγο νερό και σαπούνι. Μην χρησιμοποιείτε διαλυτικά χλωρίνης, βενζίνη ή διαλυτικό χρώματος για να μην καταστραφούν τα πλαστικά μέρη.
 - 6. Καθαρισμός φίλτρου**
Μετά τη χρήση, αφαιρέστε το φίλτρο και αφαιρέστε τυχόν ρύπους ή σκόνη από την οθόνη με αεροβόλο ή άλλο εργαλείο. (Εικ. 12)

ΣΗΜΕΙΩΣΗ

- Για τον καθαρισμό της μονάδας από ρύπους ή σκόνη, λειτουργείτε περιοδικά το μοτέρ σε κατάσταση χωρίς φορτίο και φυσήξτε στεγνό αέρα μέσα στην οπή εξαερισμού έχοντας αφαιρέσει το φίλτρο. Η συσσώρευση ρύπων ή σκόνης στο μοτέρ ενδέχεται να προκαλέσει ζημιά.
 - Μετά τον καθαρισμό, βεβαιωθείτε ότι έχετε τοποθετήσει το φίλτρο με ασφάλεια.
- 7. Αποθήκευση**
Αποθηκεύστε το γωνιακό τροχό λείανσης μπαταρίας σε μέρος όπου η θερμοκρασία είναι κάτω από τους 40° και μακριά από παιδιά.

ΣΗΜΕΙΩΣΗ

Αποθήκευση Μπαταριών Λιθίου.
Βεβαιωθείτε ότι οι μπαταρίες ιόντων λιθίου είναι πλήρως φορτισμένες πριν να τις αποθηκεύσετε. Τυχόν παρατεταμένη αποθήκευση (3 μήνες ή παραπάνω) μπαταριών με χαμηλό φορτίο μπορεί να έχει ως αποτέλεσμα την υποβάθμιση της απόδοσης, μειώνοντας σημαντικά τον χρόνο χρήσης της μπαταρίας ή καθιστώντας τις μπαταρίες ανίκανες στην κατακράτηση φορτίου.
Ωστόσο, ο σημαντικά μειωμένος χρόνος χρήσης της μπαταρίας μπορεί να ανακτηθεί με την επαναληπτική φόρτιση και χρήση των μπαταριών δυο έως πέντε φορές.
Εάν ο χρόνος χρήσης της μπαταρίας είναι εξαιρετικά σύντομος παρά την επανειλημμένη φόρτιση και χρήση, εξετάστε τις μπαταρίες.

ΠΡΟΣΟΧΗ

Κατά τον έλεγχο και τη συντήρηση των ηλεκτρικών εργαλείων, οι κανόνες ασφαλείας και οι κανονισμοί που υπάρχουν σε κάθε χώρα πρέπει να ακολουθούνται.

Σημαντική ειδοποίηση για τις μπαταρίες στα ηλεκτρικά εργαλεία της HiKOKI χωρίς καλώδιο
Να χρησιμοποιείτε πάντα κάποια από τις καθορισμένες γνήσιες μπαταρίες. Δεν μπορούμε να εγγυηθούμε για την ασφάλεια και την απόδοση του ηλεκτρικού μας εργαλείου όταν χρησιμοποιείτε μπαταρίες που είναι διαφορετικές από αυτές που έχουν καθοριστεί από εμάς, ή όταν η μπαταρία είναι αποσυνημολογημένη ή τροποποιημένη (λόγω αποσυνημολόγησης ή αντικατάστασης στοιχείων ή άλλων εξωτερικών μερών).

ΕΓΓΥΗΣΗ

Εγγυώμαστε για τα εργαλεία HiKOKI Power Tools σύμφωνα με τον θεσμικό κανονισμό/ειδικό κανονισμό της χώρας. Η παρούσα εγγύηση δεν καλύπτει ελαττώματα ή ζημιές λόγω κακής χρήσης, κακομεταχείρισης ή φυσιολογικής φθοράς. Σε περίπτωση παραπόνων παρακαλούμε αποστείλετε το Power Tool χωρίς να το αποσυνημολογήσετε μαζί με το ΠΙΣΤΟΠΟΙΗΤΙΚΟ ΕΓΓΥΗΣΗΣ το οποίο βρίσκεται στο τέλος των εν λόγω οδηγιών χειρισμού, σε Εξουσιοδοτημένο Κέντρο Εξυπηρέτησης της HiKOKI.

Πληροφορίες που αφορούν τον εκπεμπόμενο θόρυβο και τη δόνηση

Οι τιμές μετρήθηκαν σύμφωνα με το EN60745 και βρέθηκαν σύμφωνα με το ISO 4871.

Μετρηθείσα στάθμη ηχητικής ισχύος A: 96 dB (A).

Μετρηθείσα στάθμη ηχητικής πίεσης A: 85 dB (A).

Αβεβαιότητα K: 3 dB (A).

Φοράτε προστατευτικά αυτιά.

Συνολικές τιμές δόνησης (διανυσματικό άθροισμα τριαξονικού καλωδίου) που καθορίζονται σύμφωνα με το πρότυπο EN60745

Λείανση επιφάνειας:

Τιμή εκπομπής δόνησης **a_h**, **AG** = 5,9 m/s²

Αβεβαιότητα K = 1,5 m/s²

Η εγκεκριμένη συνολική τιμή των δονήσεων έχει μετρηθεί σύμφωνα με μια σταθερή μέθοδο ελέγχου και μπορεί να χρησιμοποιηθεί για τη σύγκριση ενός εργαλείου με κάποιο άλλο.

Μπορεί επίσης να χρησιμοποιηθεί σε μια προκαταρκτική εκτίμηση έκθεσης.

ΠΡΟΕΙΔΟΠΟΙΗΣΗ

- Η εκπομπή δονήσεων κατά την πραγματική χρήση του εργαλείου μπορεί να διαφέρει από την εγκεκριμένη συνολική τιμή και να εξαρτάται από τους τρόπους με τους οποίους χρησιμοποιείται το εργαλείο.
- Καθορίστε μέτρα ασφαλείας για την προστασία του χειριστή που βασίζονται σε μία εκτίμηση της έκθεσης στις πραγματικές συνθήκες χρήσης (λαμβάνοντας υπόψη όλα τα μέρη του κύκλου λειτουργίας όπως τον χρόνο που το εργαλείο είναι κλειστό και το διάστημα όπου είναι σε ανενεργό εκτός από τον χρόνο της σκανδάλης).

ΣΗΜΕΙΩΣΗ

Εξαιτίας του συνεχιζόμενου προγράμματος έρευνας και ανάπτυξης της HiKOKI, τα τεχνικά χαρακτηριστικά που αναφέρονται εδώ μπορούν να αλλάξουν χωρίς προηγούμενη ειδοποίηση.

ΕΠΙΛΥΣΗ ΠΡΟΒΛΗΜΑΤΩΝ

Χρησιμοποιήστε τις επιθεωρήσεις του παρακάτω πίνακα εάν το εργαλείο δεν λειτουργεί φυσιολογικά. Εάν τα παρακάτω δεν επιλύουν το πρόβλημα, επικοινωνήστε με την αντιπρόσωπο σας ή με το εξουσιοδοτημένο κέντρο εξυπηρέτησης της HiKOKI.

1. Ηλεκτρικό εργαλείο

Σύμπτωμα	Πιθανή αιτία	Αποκατάσταση
Το εργαλείο δεν λειτουργεί	Δεν υπάρχει εναπομένουσα ισχύ στην μπαταρία	Φορτίστε την μπαταρία.
	Η μπαταρία δεν έχει εγκατασταθεί πλήρως.	Σπρώξτε την μπαταρία μέχρι να ακούσετε τον χαρακτηριστικό ήχο ασφάλισης (κλικ).
	Ξένο υλικό κρατά την περόνη ασφάλισης πιεσμένη προς τα κάτω.	Απομακρύνετε το ξένο υλικό από την περόνη ασφάλισης.
	Η μπαταρία εγκαθίσταται όσο ο διακόπτης είναι ενεργοποιημένος.	Απενεργοποιήστε τον διακόπτη και στη συνέχεια ενεργοποιήστε τον ξανά.
Το εργαλείο σταμάτησε ξαφνικά	Το εργαλείο υπερφορτώθηκε	Απαλλαγείτε από το πρόβλημα που προκαλεί την υπερφόρτωση.
	Η προστασία έναντι υπερφόρτωσης είναι σε λειτουργία.	
	Η μπαταρία έχει υπερθερμανθεί.	Αφήστε την μπαταρία να κρυώσει.
Ασυνήθιστος θόρυβος. Ο τροχός λείανσης κουνιέται	Το παξιμάδι τροχού είναι χαλαρό.	Σφιξτε εντελώς το παξιμάδι τροχού.
	Το παξιμάδι τροχού, η ροδέλα τροχού, ο τροχός λείανσης κλπ. είναι λανθασμένα εγκατεστημένοι κοιτώντας προς τη λάθος κατεύθυνση.	Ελέγξτε την εγκατεστημένη κατεύθυνση και εγκαταστήστε σωστά τα εξαρτήματα.
	Ξένο σώμα έχει πιαστεί ανάμεσα στο παξιμάδι τροχού, τη ροδέλα τροχού, τον τροχό λείανσης κλπ.	Απομακρύνετε το ξένο υλικό.
Το φρένο δεν λειτουργεί σωστά.	Η κύρια μονάδα ενδέχεται να έχει υποστεί σφάλμα.	Διακόψτε αμέσως τη χρήση και επικοινωνήστε με τον αντιπρόσωπό σας για επισκευή.
Η μπαταρία δεν μπορεί να εγκατασταθεί	Έχετε επιχειρήσει να εγκαταστήσετε μια μπαταρία διαφορετική από αυτή που καθορίζεται για το εργαλείο.	Παρακαλούμε εγκαταστήστε μία μπαταρία πολλαπλών βολτ.

2. Φορτιστής

Σύμπτωμα	Πιθανή αιτία	Αποκατάσταση
Η λάμπα ένδειξης φόρτισης αναβοσβήνει γρήγορα σε μοβ χρώμα, και η φόρτιση της μπαταρίας δεν ξεκινά.	Η μπαταρία δεν έχει εισαχθεί πλήρως.	Τοποθετήστε καλά την μπαταρία.
	Υπάρχει ξένο υλικό στον πόλο της μπαταρίας ή όπου η μπαταρία είναι τοποθετημένη.	Απομακρύνετε το ξένο υλικό.
Η λάμπα ένδειξης φόρτισης αναβοσβήνει σε κόκκινο χρώμα, και η φόρτιση της μπαταρίας δεν ξεκινά.	Η μπαταρία δεν έχει εισαχθεί πλήρως.	Τοποθετήστε καλά την μπαταρία.
	Η μπαταρία έχει υπερθερμανθεί.	Εάν αφεθεί ήσυχη, η μπαταρία θα αρχίσει να φορτίζεται αυτόματα αν μειωθεί η θερμοκρασία της, αλλά αυτό μπορεί να μειώσει τη διάρκεια ζωής της μπαταρίας. Συνιστάται η μπαταρία να κρυώσει σε καλά αεριζόμενο μέρος μακριά από άμεσο ηλιακό φως πριν την φορτίσετε.
Ο χρόνος χρήσης της μπαταρίας είναι σύντομος παρόλο που η μπαταρία είναι πλήρως φορτισμένη.	Η διάρκεια ζωής της μπαταρίας έχει εξαντληθεί.	Αντικαταστήστε την μπαταρία με μία νέα.

Ελληνικά

Σύμπτωμα	Πιθανή αιτία	Αποκατάσταση
Η μπαταρία αργεί να φορτιστεί.	Η θερμοκρασία της μπαταρίας, του φορτιστή, ή του περιβάλλοντος χώρου είναι εξαιρετικά χαμηλή.	Φορτίστε την μπαταρία σε εσωτερικό χώρο ή σε άλλο πιο ζεστό περιβάλλον.
	Τα ανοίγματα εξαερισμού του φορτιστή φράσσονται, προκαλώντας υπερθέρμανση στα εσωτερικά εξαρτήματά του.	Αποφύγετε την έμφραξη των ανοιγμάτων εξαερισμού.
	Ο ανεμιστήρας ψύξης δεν λειτουργεί.	Επικοινωνήστε με ένα Εξουσιοδοτημένο Κέντρο Εξυπηρέτησης της HiKOKI για επισκευές.
Η λάμπα τροφοδοσίας USB έχει απενεργοποιηθεί και η συσκευή USB έχει σταματήσει τη φόρτιση.	Η χωρητικότητα της μπαταρίας έχει μειωθεί.	Αντικαταστήστε την μπαταρία με μία που να διαθέτει εναπομένουσα χωρητικότητα.
		Συνδέστε το καλώδιο ρεύματος του φορτιστή σε μια πρίζα ρεύματος.
Η λάμπα τροφοδοσίας USB δεν σβήνει παρόλο που έχει ολοκληρωθεί η φόρτιση της συσκευής USB.	Η λάμπα τροφοδοσίας USB ανάβει σε πράσινο χρώμα για να υποδείξει ότι είναι δυνατή η φόρτιση με USB.	Αυτό δεν αποτελεί δυσλειτουργία.
Δεν είναι σαφής η κατάσταση φόρτισης της συσκευής USB, ή εάν έχει ολοκληρωθεί η φόρτισή της.	Η λάμπα τροφοδοσίας USB δεν σβήνει ακόμη και όταν έχει ολοκληρωθεί η φόρτιση.	Ελέγξτε εάν φορτίζεται η συσκευή USB για να επιβεβαιώσετε την κατάσταση φόρτισής της.
Η φόρτιση μιας συσκευής USB διακόπτεται στη μέση.	Ο φορτιστής είχε συνδεθεί σε ηλεκτρική πρίζα ενώ η συσκευή USB φορτιζόταν χρησιμοποιώντας την μπαταρία ως πηγή τροφοδοσίας.	Αυτό δεν αποτελεί δυσλειτουργία. Ο φορτιστής διακόπτει τη φόρτιση με USB για περίπου 5 δευτερόλεπτα όταν διαφοροποιεί τις πηγές τροφοδοσίας.
	Μία μπαταρία είχε εισαχθεί στον φορτιστή ενώ η συσκευή USB φορτιζόταν με τη χρήση πρίζας ρεύματος ως πηγή τροφοδοσίας.	
Η φόρτιση της συσκευής USB διακόπτεται στη μέση όταν η μπαταρία και η συσκευή USB φορτίζονται ταυτόχρονα.	Η μπαταρία έχει φορτιστεί πλήρως.	Αυτό δεν αποτελεί δυσλειτουργία. Ο φορτιστής διακόπτει τη φόρτιση με USB για περίπου 5 δευτερόλεπτα ενώ ελέγχει αν η μπαταρία έχει ολοκληρώσει με επιτυχία τη φόρτιση.
Η φόρτιση της συσκευής USB δεν ξεκινά όταν η μπαταρία και η συσκευή USB φορτίζονται ταυτόχρονα.	Το εναπομένον φορτίο της μπαταρίας είναι πολύ χαμηλό.	Αυτό δεν αποτελεί δυσλειτουργία. Όταν το φορτίο της μπαταρίας φτάσει σε ένα συγκεκριμένο επίπεδο, ξεκινάει αυτόματα η φόρτιση με USB.

OGÓLNE WSKAZÓWKI BEZPIECZEŃSTWA DOTYCZĄCE ELEKTRONARZĘDZI

⚠️ OSTRZEŻENIE

Należy dokładnie zapoznać się ze wszystkimi ostrzeżeniami i wskazówkami bezpieczeństwa.

Nieprzestrzeganie ostrzeżeń oraz wskazówek bezpieczeństwa może być przyczyną porażenia prądem, pożaru i/lub poważnych obrażeń.

Ostrzeżenia i wskazówki bezpieczeństwa należy zachować do wglądu.

Wykorzystywane w treści wskazówek bezpieczeństwa określenie „elektronarzędzie” odnosi się do narzędzi zasilanych z sieci elektrycznej (przewodowych) lub z akumulatora (beprzewodowych).

1) Bezpieczeństwo na stanowisku pracy

a) Stanowisko pracy należy utrzymywać w czystości i odpowiednio oświetlać.

Nieporządek lub nieodpowiednie oświetlenie stanowiska pracy może być przyczyną wypadków.

b) Elektronarzędzi nie należy użytkować w miejscach zagrożonych wybuchem, na przykład w pobliżu łatwopalnych cieczy, gazów lub pyłów. Pracujące elektronarzędzie wytwarza iskry, które mogą spowodować zapłon pyłu lub oparów.

c) Dzieci oraz osoby postronne powinny pozostawać z dala od pracującego elektronarzędzia.

Dekonzcentracja może być przyczyną utraty kontroli nad elektronarzędziem.

2) Bezpieczeństwo elektryczne

a) Wtyczka elektronarzędzia musi pasować do gniazda sieciowego.

Wtyczki nie wolno w jakikolwiek sposób modyfikować.

Elektronarzędzia posiadające uziemienie nie powinny być użytkowane z wtyczkami przejściowymi.

Użytkowanie niemodyfikowanych wtyczek oraz korzystanie z odpowiednich gniazd sieciowych zmniejsza ryzyko porażenia prądem.

b) Należy unikać kontaktu z powierzchniami jakichkolwiek uziemionych elementów, takich jak rury, grzejniki, kuchenki lub chłodziarki.

Ryzyko porażenia prądem wzrasta, gdy ciało jest uziemione.

c) Elektronarzędzi nie wolno narażać na działanie deszczu lub wilgoci.

Obecność wody wewnątrz elektronarzędzia zwiększa ryzyko porażenia prądem.

d) Przewodu zasilającego nie wolno używać w sposób niezgodny z jego przeznaczeniem. Przewodu zasilającego nie wolno używać do przenoszenia bądź ciągnięcia elektronarzędzia, ani do odłączania go od zasilania.

Przewód zasilający należy chronić przed kontaktem ze źródłami ciepła, olejem, ostrymi krawędziami lub poruszającymi się częściami. Uszkodzony lub zapętlony przewód zasilający zwiększa ryzyko porażenia prądem.

e) W przypadku użytkowania elektronarzędzia na wolnym powietrzu należy korzystać z przedłużaczy do tego celu przeznaczonych.

Używanie przedłużaczy przeznaczonych do pracy na wolnym powietrzu zmniejsza ryzyko porażenia prądem.

f) Jeżeli praca elektronarzędziem musi być wykonywana w miejscu o dużej wilgotności, należy zawsze korzystać ze źródła zasilania zabezpieczonego wyłącznikiem różnicowoprądowym.

Korzystanie z wyłącznika różnicowoprądowego zmniejsza ryzyko porażenia prądem.

3) Bezpieczeństwo osobiste

a) Podczas użytkowania elektronarzędzia należy zachowywać ostrożność, koncentrować się na wykonywanej pracy i postępować zgodnie z zasadami zdrowego rozsądku.

Elektronarzędzia nie powinny być użytkowane przez osoby zmęczone lub znajdujące się pod wpływem substancji odurzających, alkoholu bądź leków.

Chwila nieuwagi podczas użytkowania elektronarzędzia może być przyczyną poważnych obrażeń.

b) Należy używać wyposażenia ochronnego. Należy zawsze nosić okulary ochronne.

Stosowane – odpowiednio do panujących warunków – wyposażenie ochronne, takie jak maska przeciwpyłowa, obuwie antypoślizgowe, kask lub słuchawki ochronne, zmniejsza ryzyko odniesienia obrażeń.

c) Należy uniemożliwić przypadkowe uruchomienie. Przed podłączeniem elektronarzędzia do gniazda zasilania i/lub zestawu akumulatorowego, a także przed podniesieniem lub przeniesieniem go, należy upewnić się, że wyłącznik znajduje się w położeniu wyłączenia.

Ze względów bezpieczeństwa nie należy przenosić elektronarzędzi, trzymając palec na wyłączniku, ani podłączać do zasilania elektronarzędzi, których wyłącznik znajduje się w położeniu włączenia.

d) Przed włączeniem elektronarzędzia usunąć wszystkie klucze regulacyjne.

Pozostawienie klucza regulacyjnego połączonego z częścią obrotową elektronarzędzia może być przyczyną obrażeń.

e) Nie sięgać elektronarzędziem zbyt daleko. Należy zawsze pamiętać o stabilnej postawie i zachowaniu równowagi.

Zapewnia to lepsze panowanie nad elektronarzędziem w nieoczekiwanych sytuacjach.

f) Należy nosić odpowiednią odzież. Nie nosić luźnej odzieży ani biżuterii. Chronić włosy, odzież i rękawice przed kontaktem z ruchomymi częściami urządzenia.

Luźna odzież, biżuteria lub długie włosy mogą zostać pochwycone i wciągnięte przez ruchome części narzędzia.

g) Jeżeli elektronarzędzie wyposażone jest w złącze dla urządzenia do odprowadzania i gromadzenia pyłów, należy pamiętać o właściwym podłączeniu i poprawnym użytkowaniu takiego urządzenia.

Korzystanie z urządzeń do odprowadzania i gromadzenia pyłu zmniejsza zagrożenia związane z obecnością pyłu.

4) Obsługa i konserwacja elektronarzędzi

a) Nie używać elektronarzędzia ze zbyt dużą siłą. Należy wykorzystywać elektronarzędzie odpowiednie dla wykonywanej pracy.

Elektronarzędzie przeznaczone do wykonania określonej pracy wypełni swoje zadanie lepiej i w sposób bardziej bezpieczny, jeżeli praca będzie wykonywana z zalecaną prędkością.

- b) Nie należy użytkować elektronarzędzia, którego wyłącznik jest uszkodzony.
Każde elektronarzędzie, które nie może być właściwie włączane ani wyłączane, stanowi zagrożenie i musi zostać naprawione.
- c) Przed przystąpieniem do jakichkolwiek regulacji bądź wymiany akcesoriów oraz kiedy urządzenie nie będzie używane przez dłuższy czas wtyczkę elektronarzędzia należy odłączyć od źródła zasilania i/lub zestaw akumulatorowy od elektronarzędzia.

Powyższe środki bezpieczeństwa mają na celu wyeliminowanie ryzyka przypadkowego uruchomienia urządzenia.

- d) Nieużywane elektronarzędzia powinny być przechowywane w miejscu niedostępnym dla dzieci; osobom, które nie znają zasad obsługi elektronarzędzi lub niniejszych zaleceń nie wolno udzielać pozwolenia na użytkowanie elektronarzędzia.
Użytkowanie elektronarzędzi przez osoby, które nie zostały właściwie poinstruowane, może stanowić zagrożenie.

- e) Elektronarzędzia należy konserwować. Przed rozpoczęciem pracy należy sprawdzić, czy ruchome części są poprawnie umieszczone, czy nie są zakleszczone lub uszkodzone i czy nie występują jakiegokolwiek inne okoliczności, które mogłyby uniemożliwić bezpieczną pracę elektronarzędzia.

W razie uszkodzenia przed kolejnym użyciem elektronarzędzie musi zostać naprawione. Wiele wypadków następuje z powodu nieprawidłowej konserwacji elektronarzędzi.

- f) Narzędzia tnące powinny być zawsze ostre i czyste.

Narzędzia tnące powinny być utrzymywane we właściwym stanie, z odpowiednio ostrymi krawędziami tnącymi – zmniejsza to ryzyko zakleszczenia narzędzia i ułatwia kontrolę nad nim.

- g) Elektronarzędzia, akcesoria, wiertła, narzędzia tnące itp. należy zawsze obsługiwać w sposób zgodny z zaleceniami niniejszej instrukcji, biorąc pod uwagę warunki robocze oraz rodzaj wykonywanej pracy.

Używanie elektronarzędzia w celach niezgodnych z jego przeznaczeniem może stanowić zagrożenie.

5) Obsługa i konserwacja elektronarzędzia akumulatorowego

- a) Do ładowania można wykorzystywać wyłącznie ładowarki wymienione przez producenta.

Ładowarka właściwa dla ładowania konkretnego typu zestawów akumulatorowych może wywołać pożar, jeśli zostanie użyta do ładowania innego typu zestawów akumulatorowych.

- b) Do zasilania elektronarzędzia należy używać wyłącznie przeznaczonych dla nich zestawów akumulatorowych.

Używanie innych zestawów akumulatorowych może być przyczyną obrażeń lub pożaru.

- c) Jeśli zestaw akumulatorowy nie jest używany, należy go przechowywać z dala od innych metalowych przedmiotów, takich jak spinacze do papieru, monety, klucze, gwoździe, śruby, bądź inne niewielkie metalowe przedmioty, które mogą spowodować zwarcie zacisków.

Zwarcie zacisków akumulatora może być przyczyną poparzeń lub pożaru.

- d) W skrajnie niesprzyjających warunkach może dojść do wycieku elektrolitu z akumulatora – należy unikać kontaktu z elektrolitem. Jeśli dojdzie do przypadkowego kontaktu z elektrolitem, miejsce kontaktu należy przepłukać wodą. W przypadku kontaktu elektrolitu z oczami należy dodatkowo zgłosić się do lekarza.

Elektrolit wyciekający z akumulatora może powodować podrażnienia lub poparzenia.

6) Serwis

- a) Elektronarzędzia mogą być serwisowane wyłącznie przez wykwalifikowanych techników serwisowych, z zastosowaniem oryginalnych części zamiennych.

Jest to gwarancją utrzymania bezpieczeństwa obsługi elektronarzędzia.

UWAGA

Dzieci oraz osoby niepełnosprawne powinny pozostawać z dala od pracującego elektronarzędzia. Nieużywane elektronarzędzia powinny być przechowywane w miejscu niedostępnym dla dzieci i osób niepełnosprawnych.

OGÓLNE WSKAZÓWKI BEZPIECZEŃSTWA DOTYCZĄCE SZLIFOWANIA I CIĘCIA

- a) To elektronarzędzie przeznaczone jest do szlifowania lub cięcia. Należy zapoznać się ze wszystkimi wskazówkami bezpieczeństwa, instrukcjami, ilustracjami i danymi technicznymi tego elektronarzędzia.

Nieprzestrzeganie wszystkich wymienionych poniżej instrukcji może być przyczyną porażenia prądem, pożaru i/lub poważnych obrażeń.

- b) Nie zaleca się stosowania tego elektronarzędzia do wyglądania, szcztokowania ani polerowania.

Prowadzenie prac, do wykonywania których elektronarzędzie nie jest przeznaczone, może być niebezpieczne i prowadzić do obrażeń.

- c) Nie używać akcesoriów, które nie zostały opracowane i przeznaczone przez producenta dla tego elektronarzędzia.

Fakt, że akcesorium można zamontować na elektronarzędziu, nie oznacza, iż praca z nim będzie bezpieczna.

- d) Znamionowa prędkość akcesorium musi być co najmniej równa maksymalnej prędkości określonej dla elektronarzędzia.

Akcesoria, które obracają się szybciej, niż ich prędkość znamionowa mogą pęknąć i zostać odrzucone.

- e) Średnica zewnętrzna i grubość akcesorium muszą odpowiadać wartościom znamionowym elektronarzędzia.

Akcesoria o niewłaściwych rozmiarach nie mogą być właściwie osłaniane ani kontrolowane.

- f) Otwory gwintowane akcesoriów muszą pasować do gwintu trzpienia szlifierki. W przypadku akcesoriów montowanych za pomocą kołnierzy mocujących, otwór dla trzpienia danego akcesoria musi odpowiadać średnicy mocowania kołnierza.

Akcesoria nie pasujące do osprzętu montażowego elektronarzędzia, nie będą pracowały płynnie, będą nadmiernie wibrować i mogą powodować utratę kontroli.

- g) Nie korzystać z uszkodzonych akcesoriów. Akcesoria, takie jak tarcze ścierne, należy kontrolować przed każdym użyciem pod kątem odłamań i pęknięć; podkładkę – pod kątem pęknięć, uszkodzeń lub nadmiernego zużycia; tarczę drucianą – pod kątem poluzowanych lub pękniętych drutów. W przypadku upuszczenia elektronarzędzia lub akcesorium, należy skontrolować je pod kątem uszkodzeń lub zamontować nieuszkodzone akcesorium. Po skontrolowaniu i zamontowaniu akcesorium, pozostając w bezpiecznej odległości od płaszczyzny obracającego się akcesorium i uniemożliwiając osobom postronnym dostęp do niego na niebezpieczną odległość, elektronarzędzie należy uruchomić na jedną minutę z maksymalną prędkością bez obciążenia.
Uszkodzone akcesoria w przeciągu takiego testu rozpadną się.
- h) Korzystać z wyposażenia ochronnego. W zależności od wykonywanych prac, należy nosić osłonę twarzy, gogle lub okulary ochronne. W razie potrzeby należy nosić maskę przeciwpyłową, słuchawki ochronne, rękawice i fartuch roboczy, który może chronić przed niewielkimi drobinami powstałymi podczas ścierania.
Wyposażenie chroniące oczy musi gwarantować ochronę przed drobinami powstałymi w czasie różnych prac. Maski lub respiratory muszą gwarantować filtrację drobin powstających w czasie różnych prac. Długotrwałe wystawienie na hałas o dużej intensywności może spowodować utratę słuchu.
- i) Osoby postronne powinny pozostawać w bezpiecznej odległości od stanowiska roboczego. Każda osoba, która pojawia się w obszarze stanowiska roboczego musi nosić wyposażenie ochronne.
Fragment obrabianego przedmiotu lub szczątki rozzerwanego akcesorium mogą zostać rozrzucone i spowodować obrażenia u osób znajdujących się poza bezpośrednim obszarem stanowiska roboczego.
- j) Jeżeli w czasie wykonywanej pracy narzędzie tnące może wejść w kontakt z niewidocznym okablowaniem elektrycznym, elektronarzędzie należy trzymać tylko za izolowane powierzchnie.
Kontakt z przewodem pod napięciem spowoduje, że metalowe części elektronarzędzia także znajdą się pod napięciem, co może być przyczyną porażenia operatorką prądem.
- k) Przewód zasilający należy chronić przed kontaktem z obracającym się akcesorium.
W przypadku utraty kontroli, przewód zasilający może zostać przecięty lub pochwycony, a ręka lub ramię mogą zostać przyciągnięte do obracającego się akcesorium.
- l) Nigdy nie odkładaj elektronarzędzia, jeżeli akcesorium nie zatrzymało się całkowicie.
Obracające się akcesorium może wejść w kontakt z podłożem i spowodować utratę przez operatora kontroli.
- m) Nie uruchamiaj przenoszonego przy boku elektronarzędzia.
Przypadkowy kontakt z obracającym się akcesorium może być przyczyną pochwylenia odzieży i przyciągnięcia akcesorium do ciała.
- n) Regularnie czyścić otwory wentylacyjne elektronarzędzia.
Wentylator silnika zasysa pył do wnętrza obudowy, a nadmierne nagromadzenie drobin metalu może być przyczyną niebezpieczeństwa elektrycznego.
- o) Nie użytkować elektronarzędzia w pobliżu materiałów łatwopalnych.
Iskry mogą spowodować ich zapłon.
- p) Nie używać akcesoriów, które wymagają płynnych chłodziw.
Stosowanie wody lub innych płynnych chłodziw może skutkować porażeniem prądem – nawet śmiertelnym w skutkach.

ODBICIE I POWIĄZANE Z NIM OSTRZEŻENIA

Odbicie to nagła reakcja na zakleszczoną lub zablokowaną tarczę, podkładkę, szczotkę drucianą lub inne akcesorium. Zakleszczenie lub zablokowanie powoduje nagłe zatrzymanie obracającego się akcesorium, co z kolei prowadzi do utraty kontroli nad elektronarzędziem i skierowaniem go w kierunku przeciwnym do kierunku obrotów akcesorium, w miejscu w którym zostało ono zablokowane.

Na przykład, jeżeli tarcza ścierna zostanie zakleszczona lub zablokowana przez obrabiany przedmiot, krawędź tarczy, która ma kontakt z miejscem zablokowania, może zagłębić się w powierzchnię materiału, a w wyniku tego spowodować odbicie. W zależności od kierunku obrotów, tarcza – z miejsca, w którym zostanie zablokowana – może odbić w stronę operatora lub w stronę przeciwną.

Tarcze ściernie w takich warunkach mogą także ulec pęknięciu. Odbicie jest wynikiem niewłaściwego użytkowania elektronarzędzia i/lub niewłaściwych procedur roboczych bądź warunków; aby mu zapobiec, należy przedsięwziąć odpowiednie środki, opisane poniżej.

- a) Utrzymywać pewny chwyt elektronarzędzia, a ciało i ramię utrzymywać w pozycji pozwalającej na przeciwdziałanie siłom odbicia. Zawsze korzystać z dodatkowej rękocyfki – jeżeli jest dostarczona – aby kontrolować odbicie lub siły generowane przez moment obrotowy w czasie rozruchu.

Operator może kontrolować siły generowane przez moment obrotowy lub siły odbicia, jeżeli odpowiednie środki zostaną przedsięwzięte.

- b) Nigdy nie zbliżaj rąk do obracającego się akcesorium. Akcesorium może odbić w stronę ręki.

- c) Nigdy nie ustawiać się w miejscu, w które elektronarzędzie może się przemieścić w przypadku odbicia.

Odbicie elektronarzędzia nastąpi w kierunku przeciwnym do kierunku obrotów tarczy w miejscu zablokowania.

- d) Należy zachować szczególną ostrożność podczas obróbki rogów i ostrych krawędzi itp. Unikać obróbki sprężystych i miejsc, w których może dojść do pochwylenia.

W przypadku rogów, ostrych krawędzi lub obszarów sprężystych prawdopodobieństwo pochwylenia obracającego się akcesorium jest większe, co skutkuje utratą kontroli lub odbiciem.

- e) Nie korzystać z łańcuchów tnących, tarcz do rzeźbienia w drewnie ani zębatach tarcz tnących.

Takie akcesoria powodują częste odbicia i utratę kontroli.

DODATKOWE WSKAZÓWKI BEZPIECZEŃSTWA DOTYCZĄCE SZLIFOWANIA I CIĘCIA

- a) Należy korzystać tylko z typów tarcz, które są zalecane dla tego elektronarzędzia i określonych osłon, przeznaczonych dla konkretnej tarczy.

Tarcze, które nie są odpowiednie dla elektronarzędzia nie mogą być właściwie osłonięte i stanowią zagrożenie.

- b) Powierzchnia trąca ściernicy z obniżonym środkiem musi zostać zamocowana poniżej osłony zabezpieczającej.

Nieprawidłowo zamontowana ściernica, przechodząca przez płaszczyznę osłony ochronnej nie może być odpowiednio zabezpieczona.

- c) Osłona musi być poprawnie zamontowana i umiejscowiona na elektronarzędziu, aby zapewnić maksymalny poziom bezpieczeństwa; osłona musi gwarantować, że nieosłonięta część tarczy od strony operatora jest jak najmniejsza.

Osłona zabezpieczająca ochrania operatora urządzenia przed fragmentami uszkodzonej ściernicy, przypadkowym kontaktem z jej powierzchnią oraz iskrami mogącymi powodować zapłon odzieży.

- d) Tarcze należy użytkować tylko w sposób zalecany. Na przykład: nie wolno szlifować płaszczyznę tarczy tnącej.

Ścierne tarcze tnące przeznaczone są do szlifowania obwodowego, a siły boczne przyłożone do nich mogą spowodować ich rozerwanie.

- e) Należy zawsze korzystać z nieuszkodzonych kołnierzy tarcz, które mają rozmiar i kształt odpowiedni dla wybranej tarczy.

Właściwe kołnierze tarcz podtrzymują tarczę, redukując prawdopodobieństwo jej uszkodzenia. Kołnierze dla tarcz tnących mogą się różnić od kołnierzy dla tarcz szlifierskich.

- f) Nie użytkować zużytych tarcz zdemontowanych z większych elektronarzędzi.

Tarcze przeznaczone dla większych elektronarzędzi nie są odpowiednie do stosowania z mniejszymi elektronarzędziami, które osiągają większe prędkości obrotowe, ponieważ mogą one zostać rozerwane.

- f) Należy zachować szczególną ostrożność podczas cięcia w ścianach i innych podobnych powierzchniach.

Tarcza może przeciąć przewody instalacji gazowej, wodno-kanalizacyjnej, elektrycznej lub inne obiekty, które mogą spowodować odbicie.

OGÓLNE WSKAZÓWKI BEZPIECZEŃSTWA DOTYCZĄCE BEZPRZEWODOWEJ SZLIFIERKI KĄTOWEJ

- Sprawdzić, czy prędkości określona na tarczy jest taka sama lub większa, niż prędkość znamionowa szlifierki;
- Upewnić się, że wymiary tarczy są zgodne z wymiarami tarcz, które mogą być używane ze szlifierką;
- Tarcze ścierne należy wykorzystywać i przechowywać z należytą starannością, zgodnie z instrukcjami producenta;
- Tarczę szlifierską należy skontrolować przed użyciem; nie używać produktów odłamanych, pękniętych lub uszkodzonych w jakikolwiek inny sposób;
- Upewnić się, że tarcze są zamontowane w sposób i w kierunku zgodnym z instrukcjami klienta;
- Upewnić się, że podkłady akcesoriów ściernych – jeźle są dostarczone i wymagane – są założone;
- Przed rozpoczęciem pracy upewnić się, że akcesorium ściernie jest poprawnie zamontowane i dokręcone; uruchomić elektronarzędzie bez obciążenia na 30 sek., utrzymując je w bezpiecznej pozycji; zatrzymać je niezwłocznie w przypadku wystąpienia znaczących wibracji lub stwierdzenia innych defektów. Jeżeli sytuacja będzie się powtarzała, skontrolować elektronarzędzie w celu określenia przyczyny;
- Jeżeli elektronarzędzie wyposażone jest w osłonę, nigdy nie należy używać go bez osłony;
- Podczas używania tarczy ścierniej należy zdjąć standardową osłonę tarczy i założyć osłonę tarczy z osłoną boczną (sprzedawana oddzielnie) (Rys. 5);
- Nie używać dodatkowych tulei redukcyjnych lub adapterów, aby dostosować tarcze ściernie z większymi otworami;
- W przypadku elektronarzędzi wyposażonych w tarcze z otworami gwintowanymi upewnić się, że gwint tarczy ma wystarczającą długość i odpowiada długości wrzeciona;
- Upewnić się, że obrabiany przedmiot jest odpowiednio podparty;
- Do szlifowania nie używać tarcz tnących;
- Upewnić się, że wytwarzane w czasie pracy iskry nie stanowią zagrożenia, np. nie zasypują osób postronnych lub nie stanowią źródła zapłonu substancji łatwopalnych;
- Podczas pracy w warunkach dużego zapylenia upewnić się, że otwory wentylacyjne nie są zabrudzone; jeżeli jest to konieczne, pył należy usunąć – najpierw należy odłączyć elektronarzędzie od źródła zasilania; (należy korzystać tylko z przedmiotów niemetalowych); unikać uszkodzenia części wewnętrznych;
- Zawsze używać okularów i słuchawek ochronnych. Noszone powinny być także inne elementy wyposażenia ochronnego, takie jak maska przeciwpyłowa, rękawice, kask i furtuch;
- Zwracać uwagę na tarczę, która obraca się także przez jakiś czas po wyłączeniu elektronarzędzia.
- Komorę, w której umieszczony jest akumulator, należy chronić przed zabrudzeniem.
- Nigdy nie demontować akumulatora ani ładowarki.
- Nigdy nie zwierzać zacisków akumulatora. Zwarcie zacisków akumulatora powoduje wygenerowanie wysokiego napięcia i przegrzanie. Wynikiem tego może być spalanie lub uszkodzenie akumulatora.

OGÓLNE WSKAZÓWKI BEZPIECZEŃSTWA DOTYCZĄCE CIĘCIA

- a) Nie blokować tarczy tnącej ani nie wywierać na nią nadmiernego nacisku. Nie podejmować prób wykonania cięcia głębszego, niż tarcza na to pozwala.

Przykładanie nadmiernej siły do tarczy zwiększa obciążenie i powoduje większe prawdopodobieństwo skrócenia lub zablokowania tarczy w rzazie, a tym samym większe niebezpieczeństwo odbicia lub uszkodzenia tarczy.

- b) Nie ustawiać się w linii za obracającą się tarczą.

Kiedy w czasie pracy tarcza przesuwa od operatora, odbicie, do którego może dojść, może spowodować odrzucenie obracającej się tarczy i elektronarzędzia w stronę operatora.

- c) W przypadku zablokowania tarczy lub przerwania cięcia z jakiegokolwiek innego powodu, elektronarzędzie należy wyłączyć i utrzymać je bez ruchu, aż tarcza nie zatrzyma się całkowicie. Nigdy nie podejmować prób wyjęcia tarczy tnącej z rzazu w czasie, kiedy tarcza się obraca; w przeciwnym wypadku może dojść do odbicia. Skontrolować stanowisko robocze i przedsięwziąć środki zapobiegające blokowaniu tarczy.

- d) Nie rozpoczynać ponownie cięcia z tarczą umieszczoną w obrabianym przedmiocie. Należy pozwolić tarczy osiągnąć pełną prędkość i ostrożnie wsunąć ją w rzaz.

Jeżeli elektronarzędzie jest uruchamiane po uprzednim umieszczeniu tarczy w rzazie, może dojść do zablokowania, odrzucenia lub odbicia.

- e) Panele lub inne przedmioty obrabiane o dużych rozmiarach należy podejrzeć, aby wyeliminować ryzyko zakleszczenia i odbicia tarczy.

Obrabiane przedmioty o dużych rozmiarach mają tendencję do uginania się pod własnym ciężarem. Podpory muszą zostać umieszczone pod przedmiotem obrabianym, w pobliżu linii rzazu i w pobliżu krawędzi obrabianego przedmiotu, po obu stronach tarczy.

- Akumulatora nie wolno wrzucać do ognia. Podpalenie akumulatora może spowodować jego wybuch.
- W otwory wentylacyjne ładowarki nie wolno wkładać żadnych przedmiotów. Umieszczanie w otworach wentylacyjnych ładowarki metalowych lub łatwopalnych przedmiotów powoduje powstanie zagrożenia porażeniem prądem lub uszkodzenia ładowarki.
- Akumulator należy przekazać do punktu sprzedaży, w którym został zakupiony, kiedy tylko jego żywotność po naładowaniu uniemożliwia jego efektywne użytkowanie. Nie wyrzucać zużytego akumulatora.

ŚRODKI OSTROŻNOŚCI DOTYCZĄCE AKUMULATORA I ŁADOWARKI

1. Akumulator należy ładować w temperaturze otoczenia wynoszącej -10-40°C. Jeżeli panująca temperatura jest poniżej -10°C, wynikiem będzie przeładowanie, które jest zjawiskiem niebezpiecznym. Akumulator nie może być ładowany w temperaturze wyższej, niż 40°C. Najodpowiedniejszy zakres temperatury, w której można prowadzić ładowanie to 20-25°C.
2. Ładowarki nie należy używać nieprzerwanie. Po zakończeniu jednego ładowania, a przed rozpoczęciem kolejnego ładowania akumulatora, ładowarkę należy pozostawić na około 15 minut.
3. Komorę, w której umieszczony jest akumulator, należy chronić przed zabrudzeniem.
4. Nigdy nie demontować akumulatora ani ładowarki.
5. Nigdy nie zwierać zacisków akumulatora. Zwarcie zacisków akumulatora powoduje wygenerowanie wysokiego napięcia i przegrzanie. Wynikiem tego może być spalenie lub uszkodzenie akumulatora.
6. Akumulatora nie wolno wrzucać do ognia. Podpalenie akumulatora może spowodować jego wybuch.
7. Korzystanie z w pełni wyczerpanego akumulatora spowoduje uszkodzenie ładowarki.
8. Akumulator należy przekazać do punktu sprzedaży, w którym został zakupiony, kiedy tylko jego żywotność po naładowaniu uniemożliwia jego efektywne użytkowanie. Nie wyrzucać zużytego akumulatora.
9. W otwory wentylacyjne ładowarki nie wolno wkładać żadnych przedmiotów. Umieszczanie w otworach wentylacyjnych ładowarki metalowych lub łatwopalnych przedmiotów powoduje powstanie zagrożenia porażeniem prądem lub uszkodzenia ładowarki.

UWAGI DOTYCZĄCE AKUMULATORA LITOWO-JONOWEGO

W celu wydłużenia żywotności akumulatora litowo-jonowego został on wyposażony w funkcję wyłączania zasilania. W przypadkach opisanych poniżej w punktach 1-3 silnik może się zatrzymać w czasie użytkowania elektronarzędzia, nawet jeżeli wyłącznik jest wciśnięty do położenia włączenia. Nie jest to oznaką awarii, ale efektem działania funkcji wyłączania.

1. Gdy akumulator się wyczerpie, silnik się wyłączy. W takim wypadku akumulator należy niezwłocznie naładować.
2. Silnik może się wyłączyć w przypadku przeciążenia elektronarzędzia. W takim wypadku należy zwolnić wyłącznik elektronarzędzia i wyeliminować przyczynę przeciążenia. Po wyeliminowaniu przeciążenia elektronarzędzie może być ponownie użytkowane.
3. Jeżeli w warunkach intensywnej pracy akumulator się przegrzeje, może to spowodować przerywanie zasilania z akumulatora.

W takim wypadku należy zaprzestać używania akumulatora i pozostawić go do ostygnięcia. Po wyeliminowaniu przeciążenia elektronarzędzie może być ponownie użytkowane.

Dodatkowo należy stosować się do poniższych ostrzeżeń i wskazówek.

OSTRZEŻENIE

Aby zapobiec wyciekom z akumulatora, jego przegrzaniu, emisji dymu, wybuchowi lub zapaleniu się akumulatora, należy podjąć wszystkie wymienione poniżej środki ostrożności.

DODATKOWE WSKAZÓWKI BEZPIECZEŃSTWA

1. Upewnić się, że wykorzystywana tarcza z obniżonym środkiem jest właściwego typu i wolna od pęknięć lub uszkodzeń powierzchni. Upewnić się także, że tarcza z obniżonym środkiem jest poprawnie zamontowana, a nakrętka tarczy jest odpowiednio dokręcona.
2. Upewnić się, że wyłącznik jest zwolniony, naciskając go dwa lub trzy razy przed włączeniem elektronarzędzia.
3. Aby wydłużyć żywotność elektronarzędzia i zapewnić najwyższą jakość pracy należy pamiętać, aby nie przeciążać elektronarzędzia poprzez wywieranie nadmiernego nacisku w czasie pracy. W przypadku większości zastosowań masa samego elektronarzędzia jest wystarczająca do uzyskania należytego efektu szlifowania. Zbyt duży nacisk spowoduje zmniejszenie prędkości obrotowej, pogorszenie wyników obróbki powierzchni i przeciążenie, które może skrócić żywotność elektronarzędzia.
4. Po wyłączeniu elektronarzędzia tarcza nadal się obraca. Po wyłączeniu elektronarzędzia nie należy go odkładać, aż tarcza z obniżonym środkiem całkowicie się zatrzyma. Poza uniknięciem poważnych wypadków, pozwala to na ograniczenie ilości pyłu i drobin, które są zasysane do wnętrza elektronarzędzia.
5. Jeżeli elektronarzędzie nie jest używane, powinno być odłączone od źródła zasilania.
6. Przed przystąpieniem do montażu lub demontażu tarczy z obniżonym środkiem – aby uniknąć niebezpieczeństwa poważnych wypadków – należy się upewnić, że elektronarzędzie jest wyłączone, a wtyczka odłączona od gniazda sieciowego.
7. Należy uważać na odbicie hamulca. Ta akumulatorowa szlifierka kątowa posiada hamulec elektryczny, który działa, kiedy przełącznik zostaje zwolniony. Ponieważ podczas działania hamulca występuje pewne odbicie, należy mocno trzymać główny korpus.
8. Nie używać produktu, jeśli narzędzie lub styki akumulatora (mocowanie akumulatora) są odkształcone. Włożenie akumulatora do narzędzia może spowodować zwarcie, które może prowadzić do emisji dymu lub zapłonu.
9. Utrzymywać styki narzędzia (mocowanie akumulatora) wolne od opiłków, wiórów i pyłu.
 - Przed użyciem sprawdzić, czy w okolicy styków akumulatora nie doszło do nagromadzenia wiórów, opiłków i pyłu.
 - Podczas eksploatacji unikać opadania wiórów, opiłków lub pyłu z narzędzia na akumulator.
 - W przypadku wstrzymania pracy lub po użyciu nie pozostawiać narzędzia w miejscu narażonym na spadające opiłki, wióry lub pył. W przeciwnym razie może dojść do zwarcia, które może prowadzić do emisji dymu lub zapłonu.

- Należy się upewnić, że wióry i pył nie gromadzą się na akumulatorze.
- Podczas pracy należy zwracać uwagę, aby wióry i pył nie opadały na akumulator.
- Należy zwracać uwagę, aby wióry i pył, które opadają na akumulator, nie gromadziły się na jego powierzchni.
- Nie przechowywać nieużywanych akumulatorów w miejscach, w których mogą one wejść w kontakt z wiórami i pyłem.
- Przed przechowywaniem akumulatora należy usunąć z niego wióry i pył; akumulatora nie należy przechowywać razem z metalowymi przedmiotami (śruby, gwoździe itp.).
- Akumulatora nie wolno nakuwać ostrymi przedmiotami, takimi jak gwoździe, uderzać młotkiem, deptać, rzucać ani poddawać wstrząsom.
- Nie używać akumulatora, który nosi wyraźne ślady uszkodzenia lub odkształcenia.
- Nie korzystać z akumulatora umieszczonego z odwróconą biegowością.
- Nie podłączać akumulatora bezpośrednio do gniazda sieciowego lub gniazda zapalniczki samochodowej.
- Nie używać akumulatora do celów innych, niż zgodne z jego przeznaczeniem.
- Jeśli ładowanie akumulatora nie powiedzie się, nawet po upływie określonego czasu ładowania, należy natychmiast przerwać ładowanie.
- Nie poddawać akumulatora działaniu wysokiej temperatury ani wysokiego ciśnienia, np. poprzez umieszczanie go w kuchence mikrofalowej, suszarce lub pojemniku ciśnieniowym.
- W przypadku wycieku lub pojawienia się nieprzyjemnego zapachu upewnić się, że akumulator znajduje się z dala od źródeł ognia.
- Nie używać akumulatora w miejscach, w których generowane są silne, elektryczne ładunki statyczne.
- Jeśli w trakcie użytkowania, ładowania lub przechowywania akumulatora pojawi się nieprzyjemny zapach, dojdzie do wycieku, przegrzania, odbarwienia lub odkształcenia, bądź jeśli pojawi się jakakolwiek inna nieprawidłowość, akumulator należy natychmiast wyjąć z elektronarzędzia lub ładowarki i zaprzestać jego użytkowania.
- Nie zanużać akumulatora ani nie dopuść do dostania się do wnętrza jakiegokolwiek cieczy. Dostanie się do wnętrza cieczy przewodzącej prąd, takiej jak woda, może spowodować uszkodzenia skutkujące pożarem lub wybuchem. Akumulator należy przechowywać w chłodnym, suchym miejscu, z dala od materiałów palnych i łatwopalnych. Należy unikać miejsc narażonych na działanie gazów korozyjnych.

UWAGA

- Jeśli elektrolit wyciekający z akumulatora dostanie się do oczu, nie wolno pocierać podrażnionego miejsca; oczy należy dokładnie przemyć czystą wodą, np. z kranu, i niezwłocznie skontaktować się z lekarzem. Niesunięty elektrolit może spowodować uszkodzenie wzroku.
- W przypadku kontaktu elektrolitu ze skórą lub odzieżą, miejsce kontaktu należy natychmiast dokładnie przemyć czystą wodą, np. z kranu. Elektrolit może spowodować podrażnienie skóry.
- Jeśli w trakcie pierwszego użycia akumulatora stwierdzona zostanie obecność rdzy, pojawi się nieprzyjemny zapach, dojdzie do przegrzania, odbarwienia, odkształcenia i/lub pojawią się inne nieprawidłowości, należy zaprzestać jego użytkowania i zwrócić go do dostawcy lub sprzedawcy.

OSTRZEŻENIE

Jeżeli przedmiot wykonany z materiału przewodzącego wejdzie w kontakt z zaciskiem akumulatora litowo-jonowego, może dojść do zwarcia akumulatora, a w wyniku tego – do pożaru. Przechowując akumulator litowo-jonowy należy stosować się do poniższych zaleceń.

- W opakowaniu do przechowywania nie wolno umieszczać żadnych przedmiotów wykonanych z materiałów przewodzących, gwoździ ani drutów, takich jak druty żelazne i druty miedziane.
- Abi zapobiec zwarciom, akumulator należy umieścić w elektronarzędziu lub w przypadku przechowywania, założyć na niego pokrywę, tak aby wywietrznik został zakryty.

INFORMACJE DOTYCZĄCE TRANSPORTU AKUMULATORA LITOWO-JONOWEGO

Podczas transportowania akumulatora litowo-jonowego należy przestrzegać następujących środków ostrożności.

OSTRZEŻENIE

Należy powiadomić firmę transportową, że opakowanie zawiera akumulator litowo-jonowy, powiadomić firmę o jego mocy wyjściowej i postępować zgodnie z poleceniami firmy transportowej przy organizowaniu transportu.

- Akumulatory litowo-jonowe, które przekraczają moc 100 Wh, są w klasyfikacji ładunku określone jako niebezpieczne towary i będą wymagać specjalnych procedur aplikacji.
- W przypadku transportu za granicę, muszą być zgodne z międzynarodowymi przepisami prawa oraz zasadami i przepisami kraju docelowego.
- Jeśli BSL36B18 jest zainstalowany w elektronarzędziu, moc wyjściowa przekroczy 100 Wh, a urządzenie zostanie określone jako niebezpieczne towary w klasyfikacji ładunku.

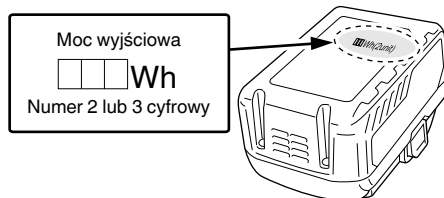

ŚRODKI OSTROŻNOŚCI DOTYCZĄCE PODŁĄCZENIA URZĄDZENIA USB (UC18YSL3)

Gdy pojawi się nieoczekiwany problem, dane zapisane w urządzeniu USB podłączonym do tego produktu mogą zostać uszkodzone lub utracone. Zawsze zadbaj o to, aby przed użyciem tego produktu wykonać kopię zapasową wszelkich danych zapisanych w urządzeniu USB. Proszę pamiętać, że nasza firma nie bierze żadnej odpowiedzialności za żadne dane zapisane na urządzeniu USB, które uległy uszkodzeniu lub zostały stracone, ani za żadne uszkodzenia, które mogą się pojawić w podłączonym urządzeniu.

OSTRZEŻENIE

- Przed przystąpieniem do użytkowania należy sprawdzić kabel USB złączą pod kątem ewentualnych uszkodzeń. Użytkowanie wadliwego lub uszkodzonego kabla USB może doprowadzić do emisji dymu lub zapłonu.

- Jeżeli produkt nie jest użytkowany, port USB należy zabezpieczyć gumową pokrywą. Zebranie się kurzu w porcie USB może spowodować emisję dymu lub zapłon.

WSKAZÓWKA

- Może wystąpić chwilowa przerwa podczas ładowania USB.
- Gdy urządzenie USB nie jest ładowane, należy usunąć urządzenie USB z ładowarki. Niezastosowanie się do tego wymogu może nie tylko skrócić okres użytkowania akumulatora urządzenia USB, ale również może spowodować nieoczekiwane wypadki.
- Ładowanie niektórych urządzeń USB może być niemożliwe, w zależności od rodzaju urządzenia.

NAZWY CZĘŚCI (Rys. 1 – Rys. 15)

①	Silnik	⑩	Przełącznik kontrolki poziomu naładowania akumulatora
②	Tabliczka znamionowa	⑪	Kontrolka wskaźnika poziomu naładowania akumulatora
③	Bolec blokujący	⑫	Dźwignia
④	Uchwyt boczny	⑬	Klucz imbusowy
⑤	Osłona przekładni	⑭	Podkładka tarczy (E)
⑥	Tarcza z obniżonym środkiem	⑮	Nakrętka tarczy
⑦	Śruba z sześciokątnym łbem gniazdowym M5	⑯	Klucz
⑧	Osłona tarczy	⑰	Z osłoną boczną
⑨	Filtr	⑱	Ścierna tarcza tnąca
⑩	Blokada wyłącznika	⑲	Dźwignia blokady
⑪	Wyłącznik	⑳	Kontrolka trybu
⑫	Przełącznik wskaźnika trybu Auto	㉑	Gumowa pokrywa
⑬	Akumulator	㉒	Port USB
⑭	Zatrzask	㉓	Kabel USB
⑮	Kontrolka ładowania		

SYMBOLE

OSTRZEŻENIE

Następujące oznaczenia są symbolami używanymi w instrukcji elektronarzędzia. Przed rozpoczęciem użytkowania należy się upewnić, że ich znaczenie jest zrozumiałe.

	G3623DA: Akumulatorowa szlifierka kątowa
	Aby zmniejszyć ryzyko odniesienia obrażeń, użytkownik powinien przeczytać instrukcję obsługi.
	Należy zawsze nosić okulary ochronne.

	Dotyczy tylko państw UE Elektronarzędzi nie wolno wyrzucać wraz z odpadami z gospodarstwa domowego! Zgodnie z Dyrektywą Europejską 2012/19/UE w sprawie zużytego sprzętu elektrycznego i elektronicznego oraz wprowadzeniem jej zgodnie z prawem krajowym, zużyte elektronarzędzia należy posegregować i oddać do recyklingu w sposób przyjazny dla środowiska w wyspecjalizowanym zakładzie utylizacji.
V	Napięcie znamionowe
n	Prędkość znamionowa
n ₀	Obroty bez obciążenia
min ⁻¹	Obroty lub skoki na minutę
	Włączanie
	Wyłączanie
Lock 	Przełącznik blokuje się w pozycji „WŁ.”
	Odłącz akumulator
	Ostrzeżenie
	Przełącznik wskaźnika poziomu naładowania akumulatora

Akumulator

	Świeci się; Poziom naładowania akumulatora przekracza 75%.
	Świeci się; Poziom naładowania akumulatora mieści się w zakresie od 50% do 75%.
	Świeci się; Poziom naładowania akumulatora mieści się w zakresie od 25% do 50%.
	Świeci się; Poziom naładowania akumulatora wynosi poniżej 25%.
	Miga; Akumulator niemal całkowicie wyczerpany. Naładować akumulator najszybciej, jak to możliwe.
	Miga; Zasilanie wstrzymane z powodu wysokiej temperatury. Wyjąć akumulator z narzędzia i poczekać, aż całkowicie ostygnie.
	Miga; Zasilanie wstrzymane z powodu awarii lub nieprawidłowego działania. Może to oznaczać usterkę akumulatora, dlatego proszę skontaktować się ze sprzedawcą.

AKCESORIA STANDARDOWE

Poza elektronarzędziem (1 narzędzie) w opakowaniu znajdują się akcesoria wymienione na stronie 291.

Akcesoria standardowe mogą ulec zmianie bez wcześniejszego zawiadomienia.

ZASTOSOWANIA

- Usuwanie zalewek i powłok wykańczających na różnych typach materiałów stalowych, brązowych i aluminiowych oraz odlewach.
- Szlifowanie spawów lub powierzchni ciętych palnikiem do cięcia.
- Szlifowanie żywic syntetycznych, łupków, cegły, marmuru, itp.

SPECYFIKACJE TECHNICZNE

1. Elektronarzędzie

Model		G3623DA
Napięcie		36 V
Prędkość znamionowa		5300 min ⁻¹ Tryb automatyczny: 3200 min ⁻¹
Tarcza	Śr. zewnętrzna	230 mm
	Śr. otworu	22,23 mm
	Grubość	6 mm
Prędkość obwodowa		80 m/s
Akumulator dostępny dla tego narzędzia*		BSL36B18
Masa**		4,9 kg

* Istniejących akumulatorów (BSL3660/3620/3626, z serii BSL18xx itp.) ani zasilacza sieciowego (ET36A) nie można używać w połączeniu z tym narzędziem.

** Masa: Zgodnie z procedurą EPTA 01/2003

WSKAZÓWKA

W związku z prowadzonym przez firmę HiKOKI programem badań i rozwoju, niniejsze specyfikacje techniczne mogą ulec zmianie bez wcześniejszego zawiadomienia.

Sterowanie elektroniczne

- Płynne uruchomienie
Ogranicza odrzut działający na operatora dzięki kontroli prędkości obrotowej podczas rozruchu.
- Funkcja hamowania
Gdy przełącznik jest wyłączany, uaktywniany jest hamulec, zatrzymujący obroty silnika.
- Ochrona przed przeciążeniem
Ta funkcja ochronna odcina zasilanie silnika w przypadku przeciążenia silnika lub znacznej redukcji prędkości obrotowej podczas pracy.
Po włączeniu funkcji ochrony przed przeciążeniem, silnik może się zatrzymać.
W takim wypadku należy zwolnić wyłącznik narzędzia i wyeliminować przyczynę przeciążenia.
Po wyeliminowaniu przeciążenia, narzędzie może być ponownie użytkowane.

- Ochrona przed przegrzaniem
Ta funkcja ochronna odcina zasilanie silnika i zatrzymuje elektronarzędzie w przypadku przegrzania silnika w czasie pracy.
Po włączeniu funkcji ochrony przed przegrzaniem, silnik może się zatrzymać.
W takim wypadku należy zwolnić wyłącznik elektronarzędzia i ostudzić przez kilka minut.
Po wyeliminowaniu przegrzania, narzędzie może być ponownie użytkowane.
- Funkcja zapobiegania ponownemu uruchomieniu
Gdy narzędzie bez akumulatora pozostaje włączone, nie uruchomi się po włożeniu akumulatora. Działanie funkcji zostaje anulowane po wyłączeniu narzędzia.

2. Akumulator

Model	BSL36B18
Napięcie	36 V / 18 V (automatyczne przełączanie*)
Pojemność akumulatora	4,0 Ah / 8,0 Ah (automatyczne przełączanie*)
Dostępne produkty abezprzewodowe**	Seria wielonapięciowa, produkt 18 V
Dostępna ładowarka	Wsuwana ładowarka do akumulatorów litowo-jonowych

* Narzędzie automatycznie przełącza napięcie.

** Aby uzyskać szczegółowe informacje, proszę zapoznać się z naszym ogólnym katalogiem.

3. Ładowarka

Model	UC18YSL3
Napięcie ładowania	14,4 V – 18 V
Masa	0,6 kg

ŁADOWANIE

Przed przystąpieniem do użytkowania elektronarzędzia należy naładować akumulator; w tym celu należy postępować w sposób opisany poniżej.

1. **Podłączyć przewód zasilający ładowarki do gniazda sieciowego.**
Po podłączeniu wtyczki ładowarki do gniazda sieciowego, kontrolka wskaźnika ładowania będzie migłała na czerwono (co 1 sekundę).
 2. **Umieścić akumulator w ładowarce.**
Ostrożnie i dokładnie umieścić akumulator w ładowarce, tak jak zostało to pokazane na **Rys. 3** (na stronie 2).
 3. **Ładowanie**
Po umieszczeniu akumulatora w ładowarce kontrolka wskaźnika ładowania będzie migać na niebiesko.
Po zakończeniu ładowania akumulatora kontrolka wskaźnika ładowania zaświeci się na zielono. (Patrz **Tabela 1.**)
- (1) Wskazania kontrolki wskaźnika ładowania
Wskazania kontrolki wskaźnika ładowania są zilustrowane w **tabeli 1**, w zależności od stanu ładowarki lub akumulatora.

Tabela 1

Wskazania kontrolki wskaźnika ładowania				
Kontrolka wskaźnika ładowania (CZERWONY/ NIEBIESKI/ ZIELONY/ FIOLETOWY)	Przed ładowaniem	Miga (CZERWONY)	Pali się przez 0,5 sekundy. Nie pali się przez 0,5 sekundy. (Gaśnie na 0,5 sekundy.)	Podłączono do źródła zasilania.
	Podczas ładowania	Miga (NIEBIESKI)	Pali się przez 0,5 sekundy. Nie pali się przez 1 sekundę. (Gaśnie na 1 sekundę)	Akumulator naładowany mniej niż w 50%
		Miga (NIEBIESKI)	Pali się przez 1 sekundę. Nie pali się przez 0,5 sekundy. (Gaśnie na 0,5 sekundy.)	Akumulator naładowany mniej niż w 80%
		Pali się (NIEBIESKI)	Pali się nieprzerwanie.	Akumulator naładowany więcej niż 80%
	Ładowanie zakończone	Pali się (ZIELONY)	Pali się nieprzerwanie. (Ciągły sygnał dźwiękowy: około 6 sekund)	
	Oczekiwanie z powodu przegrzania	Miga (CZERWONY)	Pali się przez 0,3 sekundy. Nie pali się przez 0,3 sekundy. (Gaśnie na 0,3 sekundy.)	Przegrzanie akumulatora. Ładowanie niemożliwe. (Ładowanie rozpocznie się po ostygnięciu akumulatora)
	Ładowanie jest niemożliwe	Miga szybko (FIOLETOWY)	Pali się przez 0,1 sekundy. Nie pali się przez 0,1 sekundy. (Gaśnie na 0,1 sekundy.) ■ ■ ■ ■ ■ ■ ■ ■ ■ ■ ■ ■ ■ ■ ■ ■ (Przerywany sygnał dźwiękowy: około 2 sekund)	Wadliwe działanie akumulatora lub ładowarki.

- (2) Informacje na temat zakresu temperatury i czasu ładowania akumulatora
Informacje na temat zakresu temperatury i czasu ładowania zostały zamieszczone w Tabeli 2.

Tabela 2

Ładowarka		UC18YSL3					
Akumulator	Typ akumulatora	Li-ion					
	Zakres temperatury, w którym akumulator może być ładowany	0°C – 50°C					
	Napięcie ładowania	V	14,4		18		
	Czas ładowania akumulatora, w przybliżeniu (w temperaturze 20°C)	min.	Seria BSL14xx		Seria BSL18xx		Seria wielonapięciowa
			(4-komorowy)	(8-komorowy)	(5-komorowy)	(10-komorowy)	(10-komorowy)
		BSL1415S : 15 BSL1415 : 15 BSL1415X : 15 BSL1420 : 20 BSL1425 : 25 BSL1430C : 30	BSL1430 : 20 BSL1440 : 26 BSL1450 : 32 BSL1460 : 38	BSL1815S : 15 BSL1815 : 15 BSL1815X : 15 BSL1820 : 20 BSL1825 : 25 BSL1830C : 30	BSL1830 : 20 BSL1840 : 26 BSL1850 : 32 BSL1860 : 38	BSL36A18 : 32 BSL36B18 : 52	
USB	Napięcie ładowania	V	5				
	Natężenie ładowania	A	2				

WSKAZÓWKA

Czas ładowania może się zmieniać w zależności od temperatury otoczenia i napięcia źródła zasilania.

4. **Odcząć przewód zasilający ładowarki z gniazda sieciowego.**

5. **Wyjąć akumulator, mocno trzymając ładowarkę.**

WSKAZÓWKA

Należy pamiętać, aby po zakończeniu użytkowania ładowarki wyjąć z niej akumulator.

Informacje dotyczące wyładowania elektrycznego w przypadku nowych akumulatorów itp.

Ponieważ chemiczne substancje znajdujące się wewnątrz nowych akumulatorów oraz akumulatorów, które nie były używane przez dłuższy okres czasu nie są aktywne, wyładowanie elektryczne może być niskie przy pierwszym i kolejnym użyciu. Jest to tymczasowe zjawisko, a właściwy czas wymagany do naładowania zostanie przywrócony po 2 - 3 ładowaniach akumulatorów.

Co zrobić, aby akumulatory działały dłużej.

- (1) Naładować akumulatory ponownie zanim rozładują się całkowicie.
W przypadku zauważenia, że zasilanie narzędzia jest słabsze, należy zaprzestać korzystania z narzędzia i ponownie naładować akumulator. Dalsze korzystanie z narzędzia i wyczerpanie prądu elektrycznego, może spowodować uszkodzenie akumulatora i skrócenie jego żywotności.
- (2) Należy unikać ładowania w wysokiej temperaturze. Akumulator jest gorący zaraz po użyciu. Jeśli akumulator jest ponownie ładowany zaraz po użyciu, jakość substancji chemicznych pogorszy się, a żywotność akumulatora się skróci. Należy odłożyć na chwilę akumulator i rozpocząć ładowanie, gdy ostygnie.

UWAGA

- Jeżeli podczas ładowania akumulatora jest on nagrany w wyniku długotrwałego wystawienia na bezpośrednie działanie promieni słonecznych lub był właśnie użytkowany, kontrolka wskaźnika ładowania ładowarki zapala się na 0,3 sekundy i gaśnie na 0,3 sekundy (wyłączona przez 0,3 sekundy). W takim wypadku akumulator należy najpierw pozostawić do ostygnięcia, a następnie rozpocząć ładowanie.
- Kiedy kontrolka wskaźnika ładowania miga (co 0,2 sekundy), złącze ładowarki należy sprawdzić pod kątem obecności ciał obcych; w razie potrzeby – usunąć je. Jeżeli obecność ciał obcych nie zostanie stwierdzona, istnieje prawdopodobieństwo, że doszło do usterki akumulatora lub ładowarki. Urządzenie(-a) należy wtedy oddać do autoryzowanego centrum serwisowego.
- Ponieważ wbudowany mikrokomputer ładowarki UC18YSL3 potrzebuje około 3 sekund do potwierdzenia, że ładowany akumulator został wyjęty, należy odczekać minimum 3 sekundy przed jego ponownym włożeniem i kontynuowaniem ładowania. Jeżeli akumulator zostanie włożony ponownie w przeciągu 3 sekund, może on zostać niepoprawnie naładowany.

Sposób ładowania urządzenia USB	14	5
Po zakończeniu ładowania urządzenia USB	15	5
Wybór akcesoriów	—	292

***1 OSTRZEŻENIE**

Przed użyciem należy dokręcić nakrętkę tarczy za pomocą dołączonego klucza. Niezastosowanie się do tego zalecenia może doprowadzić do poluzowania się nakrętki tarczy, kiedy hamulec zostanie uruchomiony podczas zatrzymania.

WSKAZÓWKA

Podkładka tarczy jest przeznaczona do tego produktu. Nie wolno używać jej z żadnym innym produktem.

*2 Podlega zmianie w zależności od obszaru.

***3 Informacja na temat funkcji zmiany trybu i kontrolce trybu**

- Jeżeli akumulator jest zamontowany do jednostki głównej, a jednostka jest włączona, naciśnięcie przełącznika Zmiany trybu przełączy tryb pracy na pracę automatyczną. W trybie automatycznym kontrolka wyświetlacza trybu będzie świecić.
- Używając Trybu automatycznego można zmniejszyć hałas i drgania obniżając maksymalną liczbę obrotów w stanie bez obciążenia. W Trybie automatycznym, liczba obrotów zostanie zwiększona, jeśli obciążenie zostanie zwiększone podczas pracy. Z drugiej strony, liczba obrotów zostanie obniżona, jeśli obciążenie spadnie podczas pracy.
- Ten produkt jest wyposażony w funkcję zabezpieczającą. Gdy funkcja zabezpieczająca wspomniana poniżej jest uruchomiona, kontrolka trybu miga.

[Funkcja zabezpieczająca przed przeciążeniem]

Działanie zostało zatrzymane z powodu przeciążenia. Spróbuj ponownie uruchomić urządzenie po usunięciu przyczyny przeciążenia.

[Funkcja zabezpieczająca przed przegraniem]

Działanie zostało zatrzymane z powodu przegrzania urządzenia. Odłóż urządzenie do ostygnięcia w miejscu zacienionym i o dobrej wentylacji. Spróbuj ponownie uruchomić urządzenie po jego wystarczającym ostygnięciu.

MONTAŻ I PRACA

Działanie	Rysunek	Strona
Wymywanie i wkładanie akumulatora	2	2
Ładowanie	3	2
Wskaźnik poziomu naładowania akumulatora	4	2
Zakładanie i regulacja osłony tarczy	5	2
Montaż bocznej rękojeści	6	3
Montaż tarczy z obniżonym środkiem*1	7	3
Montaż tarczy tnącej*1	8	3
Obsługa wyłącznika	9-a	4
Obsługa wyłącznika (z blokadą)*2	9-b	4
Dostosowanie ilości obrotów*3	10	4
Kąt i metoda szlifowania	11	4
Zdejmowanie filtra	12	5
Ładowanie urządzenia USB z gniazda elektrycznego	13-a	5
Ładowanie urządzenia USB i akumulatora z gniazda elektrycznego	13-b	5

KONSERWACJA I KONTROLA

1. Kontrola tarczy z obniżonym środkiem

Należy się upewnić, że tarcza z obniżonym środkiem nie jest pęknięta, a na jej powierzchni nie znajdują się uszkodzenia.

2. Kontrola śrub mocujących

Śruby mocujące należy regularnie kontrolować pod kątem ich poprawnego dokręcenia. Jeżeli którakolwiek ze śrub jest poluzowana, należy ją natychmiast dokręcić. Niezastosowanie się do tego zalecenia może stwarzać zagrożenie.

3. Konserwacja silnika

Uzwojenie silnika jest najistotniejszym elementem elektronarzędzia. Należy zachować szczególną ostrożność, aby uzwojenie nie zostało uszkodzone i/lub nie weszło w kontakt z olejem lub wdą.

4. Kontrola styków (narzędzia i akumulatora)

Sprawdź, czy w okolicy styków nie doszło do nagromadzenia wiórów, opiłków i pyłu. Regularnie sprawdzać przed rozpoczęciem pracy, podczas pracy i po jej zakończeniu.

UWAGA

Usunąć wszelkie opiłki, wióry lub pył, które mogły nagromadzić się na stykach.

Niezastosowanie się do tego zalecenia może spowodować wystąpienie usterki.

5. Czyszczenie obudowy

Jeżeli akumulatorowa szlifierka tarczowa jest zabrudzona, należy wyczyścić ją za pomocą miękkiej, suchej ściereczki lub ściereczki zwilżonej wodą z mydłem. Nie wolno używać rozpuszczalników na bazie chloru, benzyny ani rozcieńczalnika do farb, gdyż topią one tworzywa sztuczne.

6. Czyszczenie filtra

Po użyciu należy zdjąć filtr i usunąć wszelki brud i kurz z ekranu za pomocą pistoletu natryskowego lub innego narzędzia. (Rys. 12)

WSKAZÓWKA

- Aby wyczyścić jednostkę z brudu lub kurzu, należy co jakiś czas uruchomić silnik bez obciążenia i wpuścić suche powietrze do otworu wentylacyjnego przy zdjętym filtrze.

Zbieranie się brudu lub kurzu w silniku może spowodować uszkodzenie.

- Po czyszczeniu, należy się upewnić, że filtr jest dokładnie zamontowany.

7. Przechowywanie

Akumulatorowa szlifierka tarczowa powinna być przechowywana w miejscu niedostępnym dla dzieci, w temperaturze poniżej 40 °C.

WSKAZÓWKA

Przechowywanie akumulatorów litowo-jonowych.

Upewnić się, że przed przechowywaniem akumulatory litowo-jonowe zostały całkowicie naładowane.

Długotrwałe przechowywanie akumulatorów (3 miesiące lub dłużej) o niskim poziomie naładowania może spowodować pogorszenie ich wydajności, istotnie skracając czas ich użytkowania lub sprawiając, że nie będą one w stanie utrzymać ładunku.

Znacznie skrócony czas użytkowania akumulatorów można jednak poprawić poprzez ich wielokrotne ładowanie i używanie – od dwóch do pięciu razy.

Jeżeli czas użytkowania akumulatorów – pomimo wielokrotnego ładowania i używania – jest bardzo krótki, należy je uznać za trwale wyczerpane i zakupić nowe.

UWAGA

Podczas użytkowania i konserwacji narzędzi elektrycznych muszą być przestrzegane przepisy i standardy bezpieczeństwa.

Ważna informacja dotycząca akumulatorów do bezprzewodowych elektronarzędzi firmy HiKOKI

Należy zawsze używać jednego z naszych zalecanych, oryginalnych akumulatorów. Nie możemy zagwarantować bezpieczeństwa i wydajności działania naszych bezprzewodowych elektronarzędzi, jeżeli używane są akumulatory inne, niż zalecane przez nas lub gdy akumulator zostanie rozmontowany i zmodyfikowany (np. demontaż i wymiana ogniw lub innych części wewnętrznych).

GWARANCJA

Gwarancja na elektronarzędzia firmy HiKOKI jest udzielana z uwzględnieniem praw statutowych/przepisów krajowych. Gwarancja nie obejmuje wad i uszkodzeń powstałych w wyniku niewłaściwego lub niezgodnego z przeznaczeniem użytkowania, bądź wynikających z normalnego zużycia. W wypadku reklamacji należy dostarczyć kompletne elektronarzędzie do centrum serwisowego autoryzowanego przez firmę HiKOKI wraz z KARTĄ GWARANCYJNĄ znajdującą się na końcu instrukcji obsługi.

Informacje dotyczące poziomu hałasu i wibracji

Zmierzone wartości zostały określone zgodnie z EN60745 i zadeklarowane zgodnie z ISO 4871.

Zmierzony poziom dźwięku A: 96 dB (A).

Zmierzony poziom ciśnienia akustycznego A: 85 dB (A).

Niepewność K: 3 dB (A).

Należy nosić słuchawki ochronne.

Wartość całkowita wibracji (trójosiowa suma wektorowa) określona zgodnie z EN60745.

Szlifowanie powierzchni:

Wartość emisji wibracji $a_{h, AG} = 5,9 \text{ m/s}^2$

Niepewność K = 1,5 m/s^2

Zadeklarowana wartość całkowita wibracji została zmierzona zgodnie ze standardową metodą testową i może być wykorzystana do porównywania elektronarzędzi.

Może być także wykorzystywana do wstępnej oceny ekspozycji.

OSTRZEŻENIE

- W zależności od sposobu wykorzystywania elektronarzędzia emisja wibracji podczas rzeczywistej pracy elektronarzędzia może różnić się od zadeklarowanej wartości całkowitej.

- Należy określić środki bezpieczeństwa dla ochrony operatora zgodnie z szacowaną wartością ekspozycji w zależności od rzeczywistych warunków użytkowania (uwzględniając wszystkie etapy cyklu roboczego, takie jak przerwy w pracy urządzenia oraz praca na biegu jałowym w stanie gotowości).

WSKAZÓWKA

W związku z prowadzonym przez firmę HiKOKI programem badań i rozwoju, niniejsze specyfikacje techniczne mogą ulec zmianie bez wcześniejszego zawiadomienia.

ROZWIĄZYWANIE PROBLEMÓW

Jeżeli urządzenie nie działa prawidłowo, należy zapoznać się z informacjami zamieszczonymi w poniższej tabeli. Jeżeli rozwiązanie problemu nadal nie jest możliwe, należy skontaktować się ze sprzedawcą lub autoryzowanym serwisem naprawczym firmy HiKOKI.

1. Elektronarzędzie

Symptom	Możliwa przyczyna	Rozwiązanie
Narzędzia nie pracuje	Akumulator się rozładował	Naładuj akumulator.
	Akumulator nie włożony do końca.	Wsuwać akumulator, aż do usłyszenia odgłosu kliknięcia.
	Ciało obce przytrzymuje bolec blokujący w pozycji dociśniętej.	Usuń ciało obce z bolca blokującego.
	Akumulator został włożony, gdy włącznik znajdował się w położeniu WŁĄCZONYM.	Przestawić włącznik w położenie WYŁĄCZONE, a następnie w położenie WŁĄCZONE.
Nagle zatrzymanie narzędzia	Narzędzie było przeciążone	Pozbyć się problemu powodującego przeciążenie.
	Działa zabezpieczenie przed przeciążeniem.	
	Przegrzał się akumulator.	Niech bateria ostygnie.
Nietypowy hałas. Tarcza szlifierki trzęsie się	Nakrętka tarczy jest poluzowana.	Całkowicie dokręć nakrętkę tarczy.
	Nakrętka tarczy, podkładka tarczy, tarcza itp. są błędnie zainstalowane i skierowane w złą stronę.	Sprawdź kierunek instalacji i poprawnie zamontować części.
	Między nakrętką tarczy, podkładką tarczy, tarczą itp. utknęło ciało obce.	Usunąć ciało obce.
Hamulec nie działa prawidłowo.	Mogła wystąpić awaria głównego urządzenia.	Niezwłocznie zaprzestać użytkowania i skontaktować się ze sprzedawcą w celu naprawy.
Montaż akumulatora jest niemożliwy	Podjęto próbę zamontowania akumulatora innego niż wyznaczony dla narzędzia.	Zamontuj akumulator typu wielonapięciowego.

2. Ładowarka

Symptom	Możliwa przyczyna	Rozwiązanie
Kontrolka ładowania miga szybko na fioletowo, a ładowanie akumulatora się nie rozpoczyna.	Akumulator nie jest poprawnie włożony.	Włóż poprawnie akumulator.
	W złączu akumulatora lub tam, gdzie podłączony jest akumulator, znajduje się ciało obce.	Usunąć ciało obce.
Kontrolka ładowania miga na czerwono, a ładowanie akumulatora się nie rozpoczyna.	Akumulator nie jest poprawnie włożony.	Włóż poprawnie akumulator.
	Przegrzał się akumulator.	W przypadku pozostawienia, akumulator automatycznie rozpocznie ładowanie po spadku temperatury, ale może to obniżyć trwałość akumulatora. Zaleca się, aby przed ładowaniem, ostudzić akumulator w dobrze wentylowanym pomieszczeniu i z dala od bezpośredniego światła słonecznego.
Czas użytkowania akumulatora jest krótki, mimo że akumulator jest w pełni naładowany.	Skończyła się żywotność akumulatora.	Wymień akumulator na nowy.
Ładowanie akumulatora zajmuje dużo czasu.	Temperatura akumulatora, ładowarki lub otoczenia jest bardzo niska.	Akumulator należy ładować w pomieszczeniu lub w innym ciepłym otoczeniu.
	Otwory wentylacyjne ładowarki są zablokowane, co powoduje przegrzanie się części wewnętrznych.	Unikaj blokowania otworów wentylacyjnych.
	Wentylator chłodzący nie działa.	Skontaktuj się z Autoryzowanym centrum serwisowym HiKOKI w celu naprawy.

Symptom	Możliwa przyczyna	Rozwiązanie
Kontrolka zasilania USB wyłączyła się, a urządzenie USB zatrzymało ładowanie.	Poziom naładowania akumulatora jest niski.	Wymień akumulator na taki, który jest wystarczająco naładowany.
		Podłącz wtyczkę zasilania ładowarki do gniazda sieciowego.
Kontrolka zasilania USB nie wyłącza się, mimo że urządzenie USB zakończyło ładowanie.	Kontrolka zasilania USB świeci się na zielono, wskazując, że ładowanie USB jest możliwe.	Nie jest to usterka.
Nie jest jasne jaki jest stan naładowania urządzenia USB lub czy ładowanie zostało zakończone.	Kontrolka zasilania USB nie wyłącza się, mimo że ładowanie zostało zakończone.	Sprawdź stan naładowania urządzenia USB.
Ładowanie urządzenia USB zatrzymuje się w połowie.	Ładowarka została podłączona do gniazda sieciowego, podczas gdy urządzenie USB było ładowane za pomocą akumulatora.	Nie jest to usterka. Ładowarka zatrzymuje ładowanie USB na około 5 sekund, kiedy źródła zasilania są rozróżniane.
	Akumulator został włożony do ładowarki, podczas gdy urządzenie USB było ładowane za pomocą gniazda zasilania.	
Ładowanie urządzenia USB zatrzymuje się w czasie ładowania, gdy akumulator i urządzenie USB są ładowane jednocześnie.	Akumulator został w pełni naładowany.	Nie jest to usterka. Ładowarka zatrzymuje ładowanie USB na około 5 sekund, gdy sprawdza, czy akumulator został w pełni naładowany.
Ładowanie urządzenia USB nie rozpoczyna się, gdy akumulator i urządzenie USB są ładowane jednocześnie.	Pozostały poziom naładowania akumulatora jest bardzo niski.	Nie jest to usterka. Kiedy poziom naładowania akumulatora spadnie do określonego poziomu, automatycznie rozpoczyna się ładowanie USB.

A SZERSZÁMGÉPEL KAPCSOLATOS ÁLTALÁNOS BIZTONSÁGI FIGYELMEZTETÉSEK

⚠ FIGYELMEZTETÉS

Olvasson el minden biztonsági figyelmeztetést és minden utasítást.

A figyelmeztetések és utasítások be nem tartása áramütést, tüzet és/vagy súlyos sérülést eredményezhet.

A figyelmeztetéseket és utasításokat tartalmazó útmutatót őrizze meg, hogy a jövőben is a rendelkezésére álljon.

A figyelmeztetésekből használt „szerszámgép” kifejezés a hálózatról működő (vezetékes) vagy akkumulátorról működő (vezeték nélküli) szerszámgépre vonatkozik.

1) Munkaterület biztonsága

a) A munkaterület mindig legyen tiszta és jól megvilágított.

A zsúfolt vagy sötét területek vonzzák a baleseteket.

b) Ne használja a szerszámgépeket robbanásveszélyes légkörben, például gyúlékony folyadékok, gázok vagy por jelenlétében.

A szerszámgépek szikrákat keltenek, amelyek meggyújthatják a port vagy gőzöket.

c) Ne engedje közel a gyermekeket és kívülállókat a szerszámgéphez annak használata közben.

Elveszitheti az irányítását a gép felett, ha valaki eltereli a figyelmét.

2) Érintésvédelem

a) A szerszámgép dugaszainak az aljzatnak megfelelőnek kell lenniük.

Soha, semmilyen módon ne alakítsa át a dugaszt. Ne használjon átalakító dugaszt földelt szerszámgépekhez.

Az eredeti dugaszok és a megfelelő aljzatok használata csökkenti az áramütés kockázatát.

b) Kerülje a test érintkezését a földelt felületekkel, mint például csövekkel, radiátorokkal, tűzhelyekkel és hűtőszekrényekkel.

Az áramütés kockázata nagyobb, ha a teste földelven van.

c) Ne tegye ki a szerszámgépeket esőnek vagy nedves körülményeknek.

A szerszámgépbe kerülő víz növeli az áramütés kockázatát.

d) Ne rongálja meg a vezetékét. Soha ne használja a vezetékét a szerszámgép szállításához, húzásához vagy az aljzatból való kihúzásához. Tartsa távol a vezetékét hőtől, olajtól, éles szegélyektől vagy mozgó alkatrészekről.

A sérült vagy összekuszálódott vezetéknek növelik az áramütés kockázatát.

e) A szerszámgép szabadban történő üzemeltetése esetén használjon szabadtéri használatra alkalmas hosszabbító kábelt.

A szabadtéri használatra alkalmas kábel használata csökkenti az áramütés kockázatát.

f) Ha elkerülhetetlen a szerszámgép nyirkos helyen történő használata, használjon FI relével (érintésvédelmi relével) védett táplálást.

A FI relé használata csökkenti az áramütés kockázatát.

3) Személyi biztonság

a) A szerszámgép használata közben maradjon mindig figyelmes, arra figyeljen, amit csinál, és használja a józan eszt.

Ne használja a szerszámgépet fáradtan, kábítószert, alkoholt vagy gyógyszert használva alatt.

A szerszámgépek üzemeltetése közben egy pillanatra figyelmen kívül hagyva a súlyos személyi sérülést eredményezhet.

b) Használjon személyi védőeszközöket. Mindig viseljen védőszemüveget.

A megfelelő körülmények esetén használjon védőfelszerelést, mint például a porlarc, a nem csúszó biztonsági cipő, a védősíksap vagy a hallásvédő eszköz csökkenti a személyi sérüléseket.

c) Ne hagyja, hogy a gép véletlenül elinduljon. Győződjön meg arról, hogy a kapcsoló a kikapcsolt állásban van, mielőtt a szerszámgépet csatlakoztatja az áramforráshoz és/vagy behelyezi az akkumulátort, illetve amikor felveszi vagy szállítja a szerszámot.

A szerszámgépek szállítása úgy, hogy az ujjja a kapcsolón van, valamint a bekapcsolt szerszámgépek áram alá helyezése vonzza a baleseteket.

d) Távolítson el minden állítókulcsot vagy csavarkulcsot, mielőtt bekapcsolja a szerszámgépet.

A szerszámgép forgó részéhez csatlakoztatva hagyott csavarkulcs vagy kulcs személyi sérülést eredményezhet.

e) Ne nyúljon át a gép felett. Mindig álljon stabilan, és őrizze meg egyensúlyát.

Ez lehetővé teszi, hogy a szerszámgépet a váratlan helyzetekben is jobban irányítsa.

f) Öltözzen megfelelően. Ne viseljen laza ruházatot vagy ékszert. Tartsa távol a haját, ruházatát és kesztyűjét a mozgó részekről.

A laza ruházat, ékszer vagy hosszú haj beakadhat a mozgó részekbe.

g) Ha a porszívó és gyűjtő berendezések csatlakoztatásához külön eszközöket kapott, akkor gondoskodjon arról, hogy ezeket csatlakoztassák és megfelelően használják.

A porgyűjtő használata csökkentheti a porhoz kapcsolódó veszélyeket.

4) A szerszámgép használata és ápolása

a) Ne erőltesse a szerszámgépet. Használjon az alkalmazásához megfelelő szerszámgépet.

A megfelelő szerszámgép jobban és biztonságosabban végzi el a feladatot azon a sebességen, amelyre azt tervezték.

b) Ne használja a szerszámgépet, ha a kapcsoló nem kapcsolja azt be és ki.

Az a szerszámgép, amely a kapcsolóval nem vezérelhető, veszélyes, és meg kell javítani.

c) Húzza ki a dugaszt az áramforrásból és/vagy vegye ki az akkumulátort a szerszámgépéből, mielőtt bármilyen beállítást végez, tartozékokat cserél vagy tárolja a szerszámgépeket.

Az ilyen megelőző biztonsági intézkedések csökkentik a szerszámgép véletlen beindulásának kockázatát.

d) A használaton kívüli szerszámgépeket tárolja úgy, hogy gyermekek ne férhessenek hozzá, és ne engedje meg, hogy a szerszámgépet vagy ezeket az utasításokat nem ismerő személyek használják a szerszámgépet.

Képzetlen felhasználók kezében a szerszámgépek veszélyesek.

e) Tartsa karban a szerszámgépeket. Ellenőrizze, hogy a szerszámgépben nincsenek-e elállítódva vagy beszorulva a mozgó alkatrészek, nincsenek-e törött alkatrészek, vagy van-e más körülmény, amely befolyásolhatja a szerszámgép működését. Ha a szerszámgép sérült, használat előtt javíttassa meg.

Sok balesetet a rosszul karbantartott szerszámgépek okoznak.

- f) **A vágószerszámokat tartsa élesen és tisztán.**
Az éles vágóélekkel rendelkező, megfelelően karbantartott vágószerszámok kevésbé valószínű, hogy elakadnak, és könnyebben kezelhetők.
- g) **A szerszámgép tartozékait és betétkéseit stb. használja a jelen útmutatónak megfelelően, figyelembe véve a munkakörülményeket és a végződ munkát.**

A szerszámgép nem rendeltetésszerű használata veszélyes helyzetet eredményezhet.

- 5) **Akkumulátoros szerszám használata és ápolása**
- a) **Csak a gyártó által előírt töltővel töltsd újra.**
Az egy bizonyos típusú akkumulátorhoz alkalmas töltő tűzveszélyt okozhat, ha egy másik fajta akkumulátorral használják.
- b) **A szerszámgépeket csak a kifejezetten hozzájuk való akkumulátorokkal használja.**
Bármilyen más akkumulátor használata sérülés- és tűzveszélyt okozhat.
- c) **Amikor az akkumulátor nincs használatban, tartsa távol más fémtárgyaktól, mint például irratkocsoktól, érméktől, kulcsoktól, szegektől, csavaroktól vagy egyéb kis fémtárgyaktól, amelyek érintkezésbe hozhatnak két csatlakozót.**
Az akkumulátor csatlakozóinak rövidre zárása égési sérüléseket vagy tüzet okozhat.
- d) **Helytelen körülmények között az akkumulátorból folyadék folyhat ki; kerülje az érintkezést ezzel a folyadékkal. Ha véletlenül hozzáér, vízzel öblítse le. Ha a folyadék a szemmel kerül érintkezésbe, kérjen további orvosi segítségét.**
Az akkumulátorból kifolyó folyadék irritációt vagy égéseket okozhat.

6) Szerviz

- a) **A szerszámgépét képesítéssel rendelkező szerelővel javíttassa meg, csak azonos cserealkatrészek használatával.**
Ez biztosítja, hogy a szerszámgép biztonságos maradjon.

VIGYÁZAT

Tartsa távol a gyermekeket és beteg személyeket. Amikor nem használja a szerszámokat, tárolja úgy, hogy gyermekek és beteg személyek ne férhessenek hozzá.

BIZTONSÁGI FIGYELMEZTETÉSEK CSISZOLÓ ÉS VÁGÓ MŰVELETEKHEZ

- a) **Ez a szerszámgép csiszolásra és vágásra használható.** Olvasson el minden biztonsági figyelmeztetést, útmutatást, illusztrációt és műszaki adatot, amelyeket a szerszámgéphez kapott.
Az alább felsorolt utasítások be nem tartása áramütést, tüzet és/vagy súlyos sérülést eredményezhet.
- b) **A szerszámgépét nem ajánlott használni homokcsiszolásra, drótkéfélsre vagy polírozásra.** A nem rendeltetésszerű használat veszélyes lehet és személyi sérülést okozhat.
- c) **Ne használjon olyan tartozékokat, amelyeket a gyártó nem kifejezetten ehhez a szerszámgéphez tervezett.**
Ha a tartozék csatlakoztatható is a szerszámgéphez, ez még nem jelenti azt, hogy az biztonságosan is használható.
- d) **A tartozék névleges sebességének legalább akkorának kell lennie, mint a szerszámgépen jelzett maximális sebesség.**
Ha a tartozék gyorsabban működik a névleges sebességénél, akkor eltörhet vagy kirepülhet.
- e) **A tartozék külső átmérőjének és vastagságának a szerszámgép névleges kapacitásán belül kell lennie.**

A nem megfelelő méretű tartozékokat nem lehet megfelelően védeni és kontrollálni.

- f) **Menetes tartozékok felszerelésének meg kell egyeznie a csiszoló orsó menetével. A karimával rögzített kiegészítők esetében a kiegészítő rögzítőnyílásának illeszkednie kell a karima helezőfuratához.**

Az olyan tartozékok, amelyeknek az irányítófuratai nem felelnek meg pontosan a szerszámgép rögzítőelemének, elvesztik egyensúlyukat, erősen rázkódnak, és így a kezelő elveszítheti a szerszámgép feletti uralmat.

- g) **Ne használjon sérült tartozékokat. Minden használat előtt ellenőrizze, hogy a csiszolóárcsán nincs-e csorba vagy repedés, hogy a támasztékon nincs-e repedés vagy nincs-e túlságosan megkopva, és hogy a drótkéfében nincsenek-e meglazult vagy törött drótszálok. Ha a szerszámgépet vagy tartozékát leejtették, ellenőrizze, hogy nem sérült-e meg, vagy helyezzen fel egy ép tartozékot. A tartozék ellenőrzése és felhelyezése után az ott tartózkodó emberekkel együtt helyezkedjen a forgó tartozék síkján kívülre, és járassa egy percig a szerszámgépet maximális sebességen, terhelés nélkül.**

A sérült tartozékok ezen teszt során általában eltörnek.

- h) **Viseljen védőfelszerelést. Alkalmazástól függően használjon védőálcot vagy védőszemüveget. Szükség esetén viseljen porálcot, hallásvédőt, kesztyűt és munkatömlényt, amely képes felfogni a szilánkokat vagy a letört részeket.**

A védőszemüvegnek alkalmasnak kell lennie a különböző műveletek során keletkező kirepülő törmelék megállítására. A por- vagy gázálcot alkalmasnak kell lennie a művelet során keletkező részecskék kiszűrésére. A hosszú ideig tartó erős zajhatás a hallás elvesztéséhez vezethet.

- i) **A közelben állókat tartsa biztonságos távolságban a munkaterülettől. A munkaterületre csak védőfelszerelésben szabad belépni.**

A munkadarab szilánkjai vagy a törött tartozékok kirepülhetnek és a közvetlen munkaterületen kívül is sérülést okozhatnak.

- j) **A szerszámgépet csak a szigetelt fogófelületeknél fogva tartsa, ha olyan munkát végez, ahol a vágószerzőm rejtett vezetékkel érintkezhet.**

Kapcsolat egy „élő” vezetékkel a gépszerszám fedetlen fémrészeit is áram alá helyezi és a kezelő áramütését okozhatja.

- k) **A kábelt a forgó tartozék hatókörén kívül helyezze el.** Ha elveszti az irányítást a szerszámgép fölött, akkor az elvághatja a kábelt, és a forgó tartozék beránthatja a kezét vagy a karját.

- l) **Soha ne tegye le a szerszámgépet, amíg a tartozék teljesen le nem állt.**

A forgó tartozék beleakadhat a felületbe, és kiránthatja a kezéből a szerszámgépet.

- m) **Ne járassa a szerszámgépet, miközben azt maga mellett hordozza.**

A forgó tartozékkal való véletlen érintkezés következtében a tartozék elszakíthatja a ruháját és a testébe fúródhat.

- n) **Rendszeresen tisztítsa a szerszámgép szellőzőnyílásait.**

A motor ventilátora beszívja a port a burkolat alá, és a nagy mennyiségben felhalmozódott fémport áramütést okozhat.

- o) **Ne működtesse a szerszámgépet gyúlékony anyagok közelében.**

A szikrák lángra gyújtják ezeket az anyagokat.

- p) **Ne használjon olyan tartozékokat, amelyek hűtőfolyadékot igényelnek.**

Víz vagy egyéb hűtőfolyadék használata akár halálos áramütéshez is vezethet.

VISSZARÚGÁS ÉS ERRE VONATKOZÓ FIGYELMEZTETÉSEK

A visszarágás egy forgó tárcsa, támaszték, kefe vagy más tartozék beragadása vagy fennakadása esetén tapasztalható hirtelen reakció. A beragadás és a fennakadás a forgó tartozék hirtelen elakadását okozza, ami a nem kontrollálható szerszám azzal ellentétes irányba kényszeríti, mint amerre a tartozék a beragadás előtt forgott. Például ha a csiszolótárcsa fennakad vagy beszorul egy munkadarab miatt, a tárcsa széle belevésődhet az anyag felületébe, aminek következtében a tárcsa kimoszódhat vagy visszarághat. A tárcsa kiugorhat a kezelő felé vagy vele ellentétes irányba, attól függően, hogy a tárcsa melyik irányba forgott a beragadáskor.

A csiszolótárcsa ilyen körülmények között el is törhet.

A visszarágás a szerszám gép helytelen és/vagy nem rendeltetésszerű használatából adódhat, és az alábbi óvintézkedésekkel megelőzhető.

- Tartsa erősen a szerszám gépet, és úgy helyezze a testét és a karját, hogy ellen tudjon állni a visszarágásoknak. Mindig használja a kiegészítő fogantyút, amennyiben rendelkezésére áll. Ezzel maximálisan kontrollálni tudja a visszarágásokat és az indításkor keletkező forgatónyomatékat.**
A kezelő akkor tudja kontrollálni a forgatónyomatékokat és a visszarágásokat, ha megteszi a megfelelő óvintézkedéseket.
- Soha ne nyújtsa a kezét a forgó tartozék közelébe. A tartozékok visszarághatnak a kezén túl is.**
- Ne helyezze a testét arra a területre, ahová visszarágás esetén a szerszám gép elmozdulhat.**
Visszarágás esetén a szerszám gép azzal ellentétes irányba fog elmozdulni, mint amerre a tárcsa forgott az elakadáskor.
- Legyen különösen figyelmes, amikor sarkokkal, éles szélekkel vagy hasonlókkal dolgozik. Kerülje a tartozékok visszapatтанását vagy fennakadását.**
A sarkok, éles szélek és a visszaugrások beszoríthatják a forgó tartozékokat, és kontrollvesztést vagy visszarágást okozhatnak.
- Ne csatlakoztasson fűrészláncot, fafaragó pengét vagy fogas fűrészpengét a készülékhez.**
Ezek a pengék gyakran okoznak visszarágást és kontrollvesztést.

A CSISZOLÁSI ÉS DARABOLÁSI MŰVELETEKRE VONATKOZÓ BIZTONSÁGI FIGYELMEZTETÉSEK

- Csak a szerszám géphez javasolt tárcsátípusokat, illetve a kiválasztott tárcsához tervezett, specifikus védőberendezést használjon.**
A szerszám géppel nem kompatibilis tárcsák nem biztonságosak, és megfelelő működésük nem garantálható.
- A középső súllyesztett kerek csiszolófelületét a védőlemez síkjá alá kell rögzíteni.**
A helytelenül rögzített tárcsa, ami túllóg a védőlemez síkján, nem kellőképpen védett.
- A védőberendezést szilárdan csatlakoztassa a szerszám géphez, és a maximális biztonság érdekében úgy helyezze el, hogy a tárcsának a lehető legkisebb része látszódjon ki a kezelő irányában.**
A védőlemez az eszközt működtető személyt védi a tárcsa lepatтанó részeitől, a tárcsával való véletlen érintkezéstől, valamint a szikráktól, amik felgyújthatják a ruhát.

- A tárcsákat csak a javasolt módon szabad használni. Például: ne csiszoljon a vágótárcsa oldalával.**
A vágótárcsákat periferikus csiszolásra alakították ki, az oldalirányú erőhatás következtében a tárcsák összetörhetnek.
- Mindig a kiválasztott tárcsának megfelelő méretű és alakú, valamint sértetlen tárcsapereemet használjon.**
A megfelelő tárcsaperelem megtámasztja a tárcsát, így csökkenti a törés valószínűségét. A vágótárcsákhoz, ill. a csiszolótárcsákhoz tartozó peremek különbözőek lehetnek.
- Ne használjon nagyobb szerszám gépekből kivett, elhasznált tárcsákat.**
A nagyobb szerszám gépekhez való tárcsák nem alkalmasak nagyobb sebességű, kisebb szerszám gépekhez, ugyanis eltörhetnek.

A DARABOLÓ MŰVELETEKRE VONATKOZÓ KIEGÉSZÍTŐ BIZTONSÁGI FIGYELMEZTETÉSEK

- Ne szorítsa meg a vágótárcsát, és ne fejtse ki rá nagy nyomást. Ne próbáljon meg túl mélyre vágni.**
A tárcsa túlerőltetése megnöveli a terhelést és a tárcsa eldeformálódásának, ill. megakadásának a lehetőségét, valamint a visszarágás és a tárcsa törésének a valószínűségét.
- Ne helyezze a testét a forgó tárcsával egy vonalba, vagy a mögé.**
Ha a tárcsa működés közben az Ön testével ellentétes irányba forog, az esetleges visszarágás közvetlenül Ön felé taszíthatja a forgó tárcsát és a szerszám gépet.
- Ha a tárcsa beszorul, vagy ha bármi okból megszakítja a vágást, kapcsolja ki a szerszám gépet, és tartsa mozdulatlanul addig, amíg a tárcsa teljesen le nem áll. Soha ne próbálja meg eltávolítani a vágótárcsát a vágásból, amíg a tárcsa mozgásban van, különben visszarágás történhet.**
Viszsgálja meg a hibát, és szüntesse meg a tárcsa beszorulásának okát.
- Ne indítsa újra a vágási műveletet a munkadarabban. Várja meg, amíg a kerék eléri a maximális sebességet, majd óvatosan helyezze vissza a vágásba.**
A tárcsa beszorulhat, fel-alá járhat vagy visszarághat, ha a szerszám gépet a munkadarabban indítja újra.
- Támasztópanelek és túlméretezett munkadarabok a tárcsaelakadás és a visszarágás kockázatának a minimalizálására.**
A nagyobb munkadarabok hajlamosak megsüllyedni saját súlyuk alatt. A támasztékokat a munkadarab alá, a vágási vonal mellé, valamint a tárcsa két oldalán lévő munkadarab széléhez kell helyezni.
- Meglévő falak vagy egyéb nem látható területek vágásakor különös figyelemmel járjon el.**
A kiálló tárcsa gáz- vagy vízvezetékeket, elektromos vezetékeket vagy olyan tárgyakat vághat el, amik visszarágást okozhatnak.

VEZETÉK NÉLKÜLI LEMEZES CSISZOLÓKRA VONATKOZÓ ÁLTALÁNOS BIZTONSÁGI UTASÍTÁSOK

- Ellenőrizze, hogy a tárcsán jelzett fordulatszám megegyezik-e vagy nagyobb-e, mint a csiszoló névleges fordulatszáma.
- Ügyeljen rá, hogy a tárcsa méretei kompatibilisek legyenek a csiszolóval.
- A csiszolótárcsákat a gyártó utasításainak megfelelően gondosan kell tárolni és kezelni.

- Használat előtt ellenőrizze a csiszoló tárcsát. Ne használjon csorba, repedt vagy egyéb módon hibás termékeket.
 - Gondoskodjon róla, hogy a felszerelt tárcsák és csúcsok a gyártó utasításainak megfelelően illeszkedjenek.
 - Gondoskodjon a kötőanyag csiszolótermékhez esetleg mellékelt itatóspapírok használatáról, amennyiben szükséges.
 - Használat előtt győződjön meg róla, hogy a csiszolótermék helyesen van-e felszerelve és rögzítve. Járassa a szerszámot terhelés nélkül 30 másodpercig biztonságos helyzetben, és azonnal állítsa le, ha nagymértékű rezgést vagy egyéb hibát észlel. Ilyen esetben ellenőrizze a gépet, hogy megtalálja a hiba okát.
 - Ha a szerszámhoz védőberendezés tartozik, soha ne használja a szerszámot ilyen védőberendezés nélkül.
 - Ha csiszoló szerszámot használ vágáshoz, ne feledje eltávolítani a szériatartozékként kapott korongvédőt és felszerelni az oldalvédővel felszerelt korongvédőt (külön kapható) (5. Ábra);
 - Ne használjon külön szűkítőperselyeket vagy adaptereket a nagy lyukú csiszoló tárcsák illesztéséhez.
 - A menetes furatú tárcsát alkalmazó szerszámok esetében ügyeljen rá, hogy a tárcsában lévő menet elég hosszú legyen az orsó hosszának a befogadáshoz.
 - Ellenőrizze, hogy a munkadarab megfelelően alá van-e támasztva.
 - Ne használja a vágótárcsát oldalsó csiszolásra.
 - Ügyeljen rá, hogy a használat közben keletkező szikrák ne okozzanak veszélyt, pl. ne találjanak el személyeket, vagy ne gyújtsanak meg éghető anyagokat.
 - Ügyeljen rá, hogy a szellőzőnyílások szabadon maradjanak, amikor poros körülmények között dolgozik. Ha szükségessé válna a por kitakarítása, először csatlakoztassa le a szerszámot a hálózatról (használon nemfemes tárgyakat), és kerülje a belső részek megérintését.
 - Mindig használjon szem- és fülvédőt. Viseljen egyéb személyi védőfelszerelést is, mint például porálarcot, kesztyűt, sisakot, illetve kötenyt.
 - Figyeljen a szerszám kikapcsolása után tovább forgó tárcsára.
 - Ne hagyja, hogy az újratölthető akkumulátor csatlakoztatására szolgáló nyílásba idegen anyag kerüljön.
 - Soha ne szerelje szét az újratölthető akkumulátort és a töltőt.
 - Soha ne zárja rövidre az újratölthető akkumulátort. Az akkumulátor rövidre zárása áramlökést, ezáltal túlmelegedést okoz. Ennek eredményeképpen az akkumulátor leéghet vagy károsodhat.
 - Ne dobja tűzbe az akkumulátort. Az akkumulátor fellobbanhat a tűzben.
 - Ne dugjon semmit a töltő szellőzésére szolgáló résekbe. Ha fém tárgyat vagy gyúlékony anyagot dug a töltő szellőzésére szolgáló résekbe, az az elektromos áramütést okozhat, vagy a töltő megrongálódhat.
 - Ha az akkumulátor működési ideje az újratöltést követően túl rövidde válik a rendes használatához, akkor vigye vissza abba a boltba, ahol vásárolta. Ne dobja el a lemerült akkumulátort.
2. A szerszám gép bekapcsolása előtt a nyomógomb kétszer-háromszor történő megnyomásával ellenőrizze, hogy a nyomógomb szabadon kikapcsol-e.
 3. A gép élettartamának meghosszabbítása, valamint a minőség munkavégzés érdekében fontos, hogy a gép ne legyen túlságosan erős nyomás miatt túlterhelve. A legtöbb esetben a gép saját súlya elegendő a hatékony csiszoláshoz. A túl nagy nyomás alacsonyabb fordulatszámot, rosszabb minőségű felületet és túlterhelést eredményez, ami lerövidítheti a gép élettartamát.
 4. A tárcsa a szerszám kikapcsolása után tovább forog. Miután kikapcsolta a gépet, ne tegye le, amíg a sülyesztett közepű tárcsa teljesen le nem állt. A sülyös baletsek megelőzése mellett ez az övintézkedés csökkenti a gépbe kerülő por és fémgörgács mennyiségét is.
 5. Ha a gépet nem használják, a csatlakozódugót ki kell húzni a hálózati aljzatból.
 6. A sülyös baletsek elkerülése érdekében a sülyesztett közepű tárcsa be-, ill. kiszerezése előtt mindenképp kapcsolja KI a gépet, és húzza ki a csatlakozódugót a hálózati aljzatról.
 7. Ügyeljen a fém visszarúgására. Ez az akkus sarkocsiszoló elektromos fékkel rendelkezik, ami akkor lép működésbe, amikor a kapcsolót felengedi. Mivel a fém működésekor a gép visszarúg, győződjön meg róla, hogy biztos kézzel fogja a készülék törzsét.
 8. Ne használja a terméket, ha a szerszám vagy az akkumulátor kivezetései (akkumulátor rögzítés) eldeformálódtak. Az akkumulátor szerszámba való helyezése rövidzárlatot idézhet elő, ami füstképződést vagy tüzet eredményezhet.
 9. A szerszám csatlakozóit (elemtartó) tartsa távol a forgácsoló és a portól.
 - Használat előtt győződjön meg arról, hogy az érintkezők környékén nem halmozódott fel fémgörgács és por.
 - Használat közben igyekezzen elkerülni, hogy a szerszámra kerül fémgörgács és por az akkumulátorra hulljon.
 - Üzemeltetés felfüggesztésénél vagy használat után ne hagyja a szerszámot olyan területen, ahol ki lehet téve a leeső fémgörgácsnak vagy pornak. Ha így tesz, az rövidzárlatot idézhet elő, ami füstképződést vagy tüzet eredményezhet.

AZ AKKUMULÁTOR ÉS A TÖLTŐRE VONATKOZÓ ÖVINTÉZKEDÉSEK

1. Az akkumulátort mindig -10-40°C környezeti hőmérséklettartományban töltsen. A -10°C alatt végzett töltés veszélyes túltöltést okoz. Az akkumulátor nem tölthető 40°C-nál magasabb hőmérsékleten. A töltéshez a legideálisabb hőmérséklet 20-25°C.
2. Ne használja folyamatosan a töltőt. Ha befejezett egy töltést, hagyja a töltőt kb. 15 percig állni, mielőtt újból tölteni kezd.
3. Ne hagyja, hogy az újratölthető akkumulátor csatlakoztatására szolgáló nyílásba idegen anyag kerüljön.
4. Soha ne szerelje szét az újratölthető akkumulátort vagy a töltőt.
5. Soha ne zárja rövidre az újratölthető akkumulátort. Az akkumulátor rövidre zárása nagy áramerősséget, ezáltal túlmelegedést okoz. Ennek eredményeképpen az akkumulátor leéghet vagy károsodhat.
6. Ne dobja tűzbe az akkumulátort. Az akkumulátor fellobbanhat a tűzben.
7. A lemerült akkumulátor használatára károsíthatja a töltőt.

TOVÁBBI BIZTONSÁGI FIGYELMEZTETÉSEK

1. Gondoskodjon róla, hogy a használni kívánt sülyesztett közepű tárcsa megfelelő típusú, ill. repedésektől és felületi hibáktól mentes legyen. Arról is gondoskodjon, hogy a sülyesztett közepű tárcsa megfelelően legyen felszerelve, a kerékanya pedig erősen meg legyen húzva.

Magyar

- Ha az akkumulátor működési ideje az újratöltést követően túl rövidde válik a rendes használathoz, akkor vigye vissza abba a boltba, ahol vásárolta. Ne dobja el a lemerült akkumulátort.
- Ne dugjon semmilyen tárgyat a töltő szellőzésére szolgáló résekbe.
Ha fémtárgyat vagy gyúlékony anyagot dug a töltő szellőzésére szolgáló résekbe, azzal elektromos áramütést okozhat, vagy a töltő megrongálódhat.

A LÍTIUMION AKKUMULÁTORRAL KAPCSOLATOS FIGYELMEZTETÉS

Az élettartam meghosszabbítása érdekében a lítiumion akkumulátor védelmi funkcióval látták el, amely leállítja annak működését.

Az alább leírt 1–3. esetben a termék használatakor a motor akkor is leállhat, ha húzza a kapcsolót. Ez nem meghibásodást jelez, hanem a védelmi funkció eredménye.

- Amikor az akkumulátor lemerül, a motor leáll. Ilyen esetben haladéktalanul töltse fel az akkumulátort.
- A motor leállhat, ha az eszköz túlterhelt. Ez esetben engedje el a szerszám kapcsolóját, és hárítsa el a túlterhelés okát. Ezt követően a gépet ismét használhatja.
- Ha az akkumulátor a túlterhelt munka alatt túlmelegszik, az akkumulátorból jövő áramellátás megszűnhet. Ebben az esetben hagyja abba az akkumulátor használatát, és hagyja lehűlni. Ezt követően a gépet ismét használhatja.

Kérjük, vegye figyelembe az alábbi figyelmeztetéseket és biztonsági tudnivalókat.

FIGYELMEZTETÉS

Az akkumulátor szivárgásának, felforrósodásának, a füst képződésének, illetve a robbanás vagy tűz keletkezésének megelőzése érdekében kérjük, tartsa be az alábbi óvintézkedéseket.

- Ügyeljen rá, hogy fémforgács és por ne gyülemeljen fel az akkumulátoron.
 - Munka közben ügyeljen rá, hogy fémforgács és por ne hulljon az akkumulátorra.
 - Ügyeljen rá, hogy a munka közben az elektromos kéziszerszámra hulló fémforgács és por ne gyülemeljen fel az akkumulátoron.
 - A használaton kívüli akkumulátort ne tárolja fémforgácsnak és pornak kitett helyen.
 - Az akkumulátor eltávolítása előtt távolítsa el a rárakódott fémforgácsot és port, és ne tárolja fém alkatrészekkel együtt (csavarok, szögek stb.).
- Ne szúrja át az akkumulátort hegyes tárggyal, például tüvel, ne üssön rá kalapáccsal, ne álljon rá, ne ejtse le, és ne tegye ki erős fizikai behatásnak.
- Ne használjon láthatóan sérült vagy deformálódott akkumulátort.
- Ne használja az akkumulátort fordított polaritással.
- Ne csatlakoztassa az akkumulátort közvetlenül az elektromos csatlakozójához vagy szivargyújtó-csatlakozóhoz.
- Az akkumulátort kizárólag rendeltetése szerint használja.
- Azonnal állítsa le az akkumulátor töltését, ha a töltés az előírt töltési idő után sem sikeres.
- Ne tegye ki az akkumulátort magas hőmérsékletnek vagy nyomásnak. Ne helyezze az akkumulátort mikrohullámú sütőbe, szárítógépbe vagy nagynyomású tartályba.
- Azonnal távolodjon el a tűztől, ha szivárgást vagy rendellenes szagot észlel.
- Ne használja az akkumulátort erős statikus elektromosság közelében.

- Azonnal vegye ki az akkumulátort a készülékből vagy a töltőből, és hagyja abba annak használatát, ha szivárgást, rendellenes szagot, felforrósodást, elszíneződést vagy deformációt, illetve bármilyen más rendellenességet észlel használat közben.
- Ne merítse vízbe az akkumulátort, és ne hagyja, hogy folyadék kerüljön a belsejébe. Vezetőképes folyadék – például víz – bejutása tüzet vagy robbanást okozhat. Tárolja az akkumulátort hűvös, száraz helyen, az éghető és gyúlékony anyagoktól távol. Kerülni kell a korrozív gázok légrétegbe jutását.

FIGYELEM

- Ha az akkumulátorból szivárgó sav a szemébe jut, semmiképpen ne dörzsölje, ehelyett öblítse ki folyó vízzel, és azonnal forduljon orvoshoz. Kezelés nélkül a folyadék látáskárosodást okozhat.
- Ha a folyadék a bőrével vagy a ruházatával érintkezik, azonnal mossa le alaposan tiszta vízzel, például csapvízzel. A folyadék irritálhatja a bőrt.
- Ne használja az akkumulátort, és vigye azt vissza a kereskedőhöz, ha az első alkalommal való használatkor rozsdásodást, rendellenes szagot, felforrósodást, elszíneződést, deformációt vagy egyéb rendellenességet észlel.

FIGYELMEZTETÉS

Ha vezetőképes idegen anyag kerül a lítiumion akkumulátor terébe, rövidre zárhatja az akkumulátort, és tüzet okozhat. A lítiumion akkumulátor tárolásakor tartsa be az alábbi szabályokat.

- Ne tegyen vezetőképes hulladékot, szöveget és vezetékeket, pl. vas- vagy rézvezetéket a tárolódobozba.
- Az akkumulátort tegye a szerszámba, vagy tegye rá az akkumulátor tárolás esetén használt fedelét, amíg nem látja a szellőzőnyílást, így elkerülheti a rövidzárlatot.

LÍTIUM-ION AKKUMULÁTOR SZÁLLÍTÁSÁVAL KAPCSOLATOS SZEMPONTOK

Lítium-ion akkumulátor szállítása közben tartsa be a következő óvintézkedéseket.

FIGYELMEZTETÉS

Értesítse a szállítványozó céget arról, hogy a szállítmány lítium-ion akkumulátort tartalmaz. Adja meg nekik az akkumulátor teljesítményét, illetve a szállítmány szervezése során tartsa be a szállítványozó utasításait.

- A 100 Wh kapacitást meghaladó lítium-ion akkumulátorok fuvarozási szempontból veszélyes áruknak minősülnek, és különleges alkalmazási eljárásokat igényelnek.
- A külföldre történő szállításhoz meg kell felelnie a vonatkozó nemzetközi jogszabályoknak, illetve a célszabályainak és előírásainak.
- Ha a BSL36B18 az elektromos kéziszerszámba van felszerelve, akkor a teljesítmény meghaladja a 100 Wh értéket, és az egység az áruszállítási osztályozás alapján veszélyes áruknak minősül.

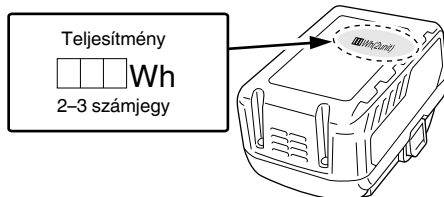

ELŐVIGYÁZATOSSÁG USB-ESZKÖZ CSATLAKOZTATÁSAKOR (UC18YSL3)

Ha váratlan hiba történik, a termékhez csatlakoztatott USB-eszközön található adatok megsérülhetnek és elveszhetnek. Mielőtt ezzel a termékkel használná, mindig készítsen biztonsági másolatot az USB-eszközön található adatokról. Vegye figyelembe, hogy vállalatunk nem vállal semmilyen felelősséget az USB-eszközökön tárolt adatok sérüléseért vagy elvesztéséért, sem pedig a csatlakoztatott eszköz esetleges károsodásáért.

FIGYELMEZTETÉS

- Használat előtt ellenőrizze, hogy a csatlakozó USB kábelnek van-e hibája, illetve sérült-e.
Ha sérült USB kábelt használ, akkor füst vagy szikra keletkezhet.
- Ha a terméket nem használja, takarja le az USB bemenetet a gumifedéllel.
Az USB aljzaton felgyülemelő por vagy szennyeződés füstöt vagy szikrát okozhat.

MEGJEGYZÉS

- Az USB-ről történő töltés néha szünetelhet.
- Amikor nem tölti az USB-eszközt, távolítsa el az USB-eszközt a töltőről.
Ha nem így jár el, azzal nem csak csökkenti az USB-eszköz akkumulátorának élettartamát, de ez balesetekhez is vezethet.
- Lehetséges, hogy egyes USB eszközöket nem tud feltölteni, az eszköz típusától függően.











AZ EGYES RÉSZEK ELNEVEZÉSE (1. – 15. ábra)

①	Motor	⑩	Akkumulátor töltöttsége jelzőjének kapcsolója
②	Adattábla	⑪	Akkumulátor szintet jelző lámpa
③	Zár csap	⑫	Kar
④	Oldalfogantyú	⑬	Hatszögletű dugókulcs
⑤	Váltóműfedél	⑭	Kerék alátét (E)
⑥	Süllyesztett közepű tárcsa	⑮	Kerékanya
⑦	M5 hatsz. csatlakozócsavar	⑯	Csavar kulcs
⑧	Tárcsavédő	⑰	Oldalvédővel
⑨	Szűrő	⑱	Csiszoló vágótárcsa
⑩	Kapcsoló rögzítő	⑲	Zárkar
⑪	Kapcsoló	⑳	Módjelző lámpa
⑫	Automatikus mód jelző kapcsoló	㉑	Gumifedél
⑬	Akkumulátor	㉒	USB-port
⑭	Retes	㉓	USB-kábel
⑮	Töltésjelző lámpa		







SZIMBÓLUMOK

FIGYELMEZTETÉS

Az alábbiakban a géphez alkalmazott jelöléseket soroltuk fel. A gép használata előtt feltétlenül ismerkedjen meg ezekkel a jelölésekkel.

	G3623DA: Akkus sarokcsiszoló
	A sérülések kockázatának csökkentése érdekében, a használatnak el kell olvasnia a használati útmutatót.
	Mindig viseljen védőszemüveget.
	Csak EU-országok számára Az elektromos szerszámokat ne dobja a háztartási szemétkébe! Az elektromos és elektronikus berendezések hulladékaikról szóló 2012/19/EU irányelv és annak a nemzeti jogba való átültetése szerint az elhasznált elektromos szerszámokat külön kell gyűjteni, és egy környezetbarát újrafeldolgozó létesítménybe kell visszavinni.
V	Névleges feszültség
n	Névleges fordulatszám
n ₀	Terhelés nélküli sebesség
min ⁻¹	Percenkénti fordulatszám vagy váltakozás
	Bekapcsolás
	Kikapcsolás
Lock 	A kapcsoló rögzül az „ON” helyzetbe
	Vegye ki az akkumulátort
	Figyelmeztetés
	Akkumulátor hátralévő töltöttsége jelzőjének kapcsolója

Akkumulátor

	Világít; Az akkumulátor töltöttségi szintje 75%.
	Világít; Az akkumulátor töltöttségi szintje 50% – 75%.
	Világít; Az akkumulátor töltöttségi szintje 25% – 50%.
	Világít; Az akkumulátor töltöttségi szintje kevesebb, mint 25%
	Villog; Az akkumulátor hamarosan lemerül. A lehető leghamarabb töltsé újra az akkumulátort.
	Villog; A magas hőmérséklet miatt leállt a teljesítményleadás. Távolítsa el az akkumulátort a százból, és várja meg, amíg teljesen lehűl.

	Villog; A kimenő teljesítmény hiba vagy üzemzavar miatt fel van függesztve. A probléma okozója valószínűleg az akkumulátor, ezért kérjük, vegye fel a kapcsolatot a forgalmazóval.
--	---

SZABVÁNYOS KIEGÉSZÍTŐK

Az alapkészülék (1 készülék) mellett a csomag a 291. oldalon felsorolt kiegészítőket is tartalmazza.

A szabványos kiegészítők köre figyelmeztetés nélkül módosulhat.

ALKALMAZÁSI TERÜLETEK

- Öntési sorja eltávolítása; különböző acél, bronz, ill. alumínium anyagok megmunkálása, valamint öntvények készítése.
- Hegesztett vagy lángvágóval vágott profilok csiszolása.
- Szintetikus gyanták, pala, téglá, márvány stb. darálása

MŰSZAKI ADATOK

1. Szerszámgép

Modell		G3623DA
Feszültség		36 V
Névleges fordulatszám		5300 min ⁻¹ Automatikus üzemmód: 3200 min ⁻¹
Tárcsa	Külső átmérő	230 mm
	Lyuk átmérője	22,23 mm
	Vastagság	6 mm
Kerületi sebesség		80 m/s
Az eszköz számára elérhető akkumulátor*		BSL36B18
Súly**		4,9 kg

* A meglévő akkumulátortípusok (BSL3660/3620/3626, BSL18xx sorozat, stb.) és az AC/DC adapter (ET36A) nem használhatók ezzel az eszközzel.

** Súly: A 01/2003 EPTA-eljárás szerint

MEGJEGYZÉS

A HiKOKI folyamatos kutatási és fejlesztési programja következtében az itt szereplő műszaki adatok előzetes bejelentés nélkül változhatnak.

Elektronikus vezérlés

- Lágy indítás
Csökkenti a gépkezelő felé való visszarúgást azáltal, hogy az indítás során kezeli a forgatások számát.
- Fékezési funkció
A fék akkor aktiválódik, ha a kapcsoló ki van kapcsolva, a motor forgásának leállítására.
- Túlterhelés-védelem
Ez a védelmi funkció a motor túlterhelése vagy fordulatszámának működés közbeni jelentős csökkenése esetén kikapcsolja annak áramellátását. Ha aktiválva van a túlterhelés-védelmi funkció, a motor leállhat.
Ez esetben engedje el a szerszám kapcsolóját, és hárítsa el a túlterhelés okát.
Ezt követően a gépet ismét használhatja.

- Túlmelegedés-védelem
Ez a védelmi funkció a motor működés közbeni túlmelegedések megszünteti annak áramellátását, és leállítja a szerszámgépet.
Ha aktiválva van a túlmelegedés-védelmi funkció, a motor leállhat.
Ez esetben engedje el a szerszám kapcsolóját, és néhány percig hagyja lehűlni a szerszámot.
Ezt követően a gépet ismét használhatja.
- Indítsa újra a megelőzés funkciót
Ha a tápfeszültség még mindig be van kapcsolva, az eszköz nem fog újraindulni akkor sem, ha behelyezi az akkumulátort. Ez a funkció kikapcsolható, ha a szerszámot kikapcsolják.

2. Akkumulátor

Modell	BSL36B18
Feszültség	36 V / 18 V (automatikus kapcsolás*)
Akkumulátor kapacitása	4,0 Ah / 8,0 Ah (automatikus átváltás*)
A rendelkezésre álló vezeték nélküli termékek**	Szabályozható feszültségű sorozat, 18 V-os termék
Elérhető töltő	Csúsztatható töltő lítium-ion akkumulátorokhoz

* A szerszám automatikusan átkapcsol.

** A részleteket lásd az általános katalógusunkban.

3. Töltő

Modell	UC18YSL3
Töltési feszültség	14,4 V – 18 V
Súly	0,6 kg

TÖLTÉS

A szerszámgép használata előtt tölts fel az akkumulátort a következők szerint.

1. **Csatlakoztassa az akkumulátortöltő tápkábelét a dugaszolóaljzathoz.**
Amikor a töltő dugaszát egy aljzathoz csatlakoztatja, a töltésjelző lámpa pirosan villog (1 másodpercenként).
 2. **Helyezze az akkumulátort a töltőbe.**
Stabilan helyezze be az akkumulátort a töltőbe, amint az a **3. ábrán** (az 2. oldalon) látható.
 3. **Töltés**
Ha akkumulátort helyez a töltőbe, a töltésjelző lámpa kéken villog.
Amint az akkumulátor töltése befejeződött, a jelzőlámpa zölden világít. (lásd az **1. táblázatot**)
- (1) A töltésjelző lámpa jelzései
A töltésjelző lámpa jelzéseit az akkumulátortöltő, illetve az akkumulátor állapotának megfelelően az **1. táblázat** tartalmazza.

1. táblázat

A töltéslámpa jelzései				
Töltéslámpa (VÖRÖS / KÉK / ZÖLD / LILA)	Töltés előtt	Villog (VÖRÖS)	Kigyullad 0,5 mp-ig. Nem világít 0,5 mp-ig. (Nem világít 0,5 mp-ig.)	Csatlakoztatva az áramforráshoz
	Töltés közben	Villog (KÉK)	Kigyullad 0,5 mp-ig. 1 másodpercig nem világít. (1 másodpercre kikapcsol)	Az akkumulátor kapacitása kevesebb, mint 50%
		Villog (KÉK)	Kigyullad 1 mp.-ig. Nem világít 0,5 mp-ig. (Nem világít 0,5 mp-ig.)	Az akkumulátor kapacitása kevesebb, mint 80%
		Világít (KÉK)	Folyamatosan világít	Az akkumulátor kapacitása több, mint 80%
	Töltés befejeződött	Világít (ZÖLD)	Folyamatosan világít (Folyamatos hangjelzés: kb. 6 másodpercig)	
	Túlmelegedési készenlét	Villog (VÖRÖS)	Kigyullad 0,3 mp-ig. Nem világít 0,3 mp-ig. (Nem világít 0,3 mp-ig.)	Az akkumulátor túlmelegedett. Nem lehet tölteni. (A töltés akkor kezdődik, amikor az akkumulátor lehűl)
	Nem lehetséges a töltés	Vibrál (LILA)	Kigyullad 0,1 mp.-ig. Elalszik 0,1 mp.-ig. (Nem világít 0,1 mp.-ig.) ■ ■ ■ ■ ■ ■ ■ ■ ■ ■ ■ ■ ■ ■ ■ ■ (Megszakított hangjelzés: kb. 2 másodpercig)	Az akkumulátor vagy az akkumulátortöltő meghibásodott

- (2) Az újratölthető akkumulátor hőmérséklete és töltési ideje
A hőmérsékleteket és töltési időt a **2. táblázatban** láthatja.

2. táblázat

		Töltő	UC18YSL3				
Akkumulátor	Az akkumulátor típusa	Li-ion					
	Hőmérséklet, amelyen az akkumulátor újratölthető	0°C – 50°C					
	Töltési feszültség	V	14,4		18		
	Töltési idő (20°C hőmérsékleten) kb.	perc	BSL14xx series		BSL18xx series		Multi volt series
			(4 cellás)	(8 cellás)	(5 cellás)	(10 cellás)	(10 cellás)
		BSL1415S : 15 BSL1415 : 15 BSL1415X : 15 BSL1420 : 20 BSL1425 : 25 BSL1430C : 30	BSL1430 : 20 BSL1440 : 26 BSL1450 : 32 BSL1460 : 38	BSL1815S : 15 BSL1815 : 15 BSL1815X : 15 BSL1820 : 20 BSL1825 : 25 BSL1830C : 30	BSL1830 : 20 BSL1840 : 26 BSL1850 : 32 BSL1860 : 38	BSL36A18 : 32 BSL36B18 : 52	
USB	Töltési feszültség	V	5				
	Töltési áramerősség	A	2				

MEGJEGYZÉS

A töltési idő a környezeti hőmérséklettől és az áramforrás feszültségétől függően változhat.

4. **Húzza ki a töltő tápkábelét a konnektorból.**
5. **Tartsa szilárdan kézben az akkumulátortöltőt, és húzza ki belőle az akkumulátort.**

MEGJEGYZÉS

Ne felejtse el kivenni az akkumulátort a töltőből, és eltenni használat után.

Kisütés új akkumulátor esetén, stb.

Mivel az új és a hosszabb időn át nem használt akkumulátorokban a belső vegyi anyagok nem voltak aktiválva, az első és második használat során a rendelkezésre álló idő rövidebb lehet. Ez egy időszakos jelenség és a töltéshez szükséges normál időtartam beáll, miután az akkumulátor 2-3 alkalommal fel lett töltve.

Hogyan őrizze meg az akkumulátor élettartamát.

- Töltse fel az akkumulátort, mielőtt az teljesen lemerülne. Ha úgy érzi, hogy a szerszámgép ereje csökkenően van, függessze fel a működtetést és töltsse fel az akkumulátort. Ha a működtetést ilyekor tovább folytatja és lemeríti az akkumulátort, károsíthatja ezzel az akkumulátort és annak élettartamát csökkentheti.
- Kerülje a töltést magas környezeti hőmérsékleten. Egy újratölthető akkumulátor használat közben felmelegszik. Ha egy ilyen felmelegedett akkumulátort kívánna újratölteni közvetlenül használat után, annak belső vegyi anyaga megromolhat és ezzel rövidebbé válhat az élettartama. Hagyja lehűlni az akkumulátort és csak ezután töltsse újra.

FIGYELEM

- Ha az akkumulátort felmelegedett állapotban tölti, például mert hosszú ideig olyan helyen hagyta, ahol közvetlen napfény érte, vagy mert nemrég használta az akkumulátort, a töltő töltéscső lámpája 0,3 másodpercre felvillog, majd 0,3 másodpercre kialszik (nem világít 0,3 másodpercig). Ebben az esetben először hagyja lehűlni az akkumulátort, és csak ezután kezdje meg a töltést.
- Ha a töltéscső lámpa villog (0,2 másodpercenként), ellenőrizze, hogy nincs-e idegen tárgy a töltő akkumulátorcsatlakozójában. Ha nem talál idegen tárgyat, lehetséges, hogy az akkumulátor vagy a töltő meghibásodott. Vigye el egy hivatalos szervizközpontba.
- Mivel a beépített mikroszámítógép körülbelül 3 másodperc alatt ismeri fel, hogy az UC18YSL3 töltővel töltött akkumulátort kivette, várjon legalább 3 másodpercet, mielőtt visszahelyezné, és folytatná a töltést. Ha az akkumulátort 3 másodpercen belül visszahelyezi, előfordulhat, hogy nem kerül megfelelően feltöltésre.

ÖSSZESZERELÉS ÉS HASZNÁLAT

Művelet	Ábra	Oldal
Az akkumulátor kivétele és behelyezése	2	2
Töltés	3	2
Akkumulátor hátralévő töltöttségének jelzője	4	2
A tárcsavédő felszerelése és beállítása	5	2
Az oldalfogantyú rögzítése	6	3
Süllyesztett közepű tárcsa beszerelése*1	7	3
Vágótárcsa beszerelése*1	8	3
A kapcsoló használata	9-a	4
A kapcsoló használata (lezárt állapotban)*2	9-b	4
Fordulatok számának beállítása*3	10	4
A csiszolási szög és a csiszolás módja	11	4
A szűrő leválasztása	12	5
USB eszköz töltése a hálózati aljzatról	13-a	5
USB-eszköz és akkumulátor töltése az elektromos aljzatról	13-b	5

Hogyan kell feltölteni az USB eszközt	14	5
Az USB eszköz feltöltésének befejezésekor	15	5
A tartozékok kiválasztása	—	292

*1 FIGYELMEZTETÉS

Használat előtt győződjön meg róla, hogy meghúzta a kerék anyát a mellékelt csavarkulccsal.

A meghúzás elmulasztása a kerék anya kilazulását okozhatja leálláskor, a fék aktiválása közben.

MEGJEGYZÉS

A kerék alátét kifejezetten ehhez a termékhez készül.

Ne használja más termékhez.

*2 Területlő függően változhat.

*3 **A módváltás funkcióról és módjelző lámpáról**

Ha a főegységbe a tárolási akkumulátort be van helyezve és az egység be van kapcsolva, akkor a módváltó kapcsoló megnyomásakor a műveleti mód automatikusra vált. Automatikus módban, a mód jelzőlámpája világítani fog.

○ Az automatikus móddal csökkentheti a zajt és a vibrációt ha csökkenti a maximális fordulatszámot teher nélküli állapotban.

Automatikuss módban a fordulatszám emelkedni fog, ha terhelés növekszik működés közben.

Másfelől, a fordulatok száma csökkenni fog, ha a terhelés csökken a működés közben.

○ Ez a termék védelmi funkcióval rendelkezik.

Ha az alábbiakban foglalt védelmi funkció aktív, a módjelző lámpa villog.

[Túlterhelés-védelem funkció]

A működés túlterhelés miatt leállt.

Próbálja meg még egyszer működtetni az egységet, ha a túlterhelés okát megszüntette.

[Hőmérséklet védelmi funkció]

A működés az egység túlmelegedése miatt leállt.

Hűtse le az egységet egy árnyékos és jól szellőző helyen.

Próbálja meg még egyszer működtetni az egységet, miután megfelelő hőmérsékletre hűlt.

KARBANTARTÁS ÉS ELLENŐRZÉS

1. A süllyesztett közepű tárcsa ellenőrzése

Ellenőrizze, hogy a süllyesztett közepű tárcsa repedésektől és felületi hibáktól mentes-e.

2. A rögzítőcsavarok ellenőrzése

Rendszeresen ellenőrizze a rögzítőcsavarokat, és győződjön meg róla, hogy megfelelően feszesek-e. Ha bármelyik csavar laza, azonnal húzza meg. Ennek elmulasztása komoly veszélyt jelenthet.

3. A motor karbantartása

A motor tekerescs az egész szerszámgép „szíve”. Legyen óvatos, hogy a tekerescs ne sérüljön meg és/vagy ne kerüljön rá víz vagy olaj.

4. A terminálok (szerszám és akkumulátor) ellenőrzése

Győződjön meg arról, hogy nincs felhalmozódva fémforgács és por az érintkezőkön.

Alkalmanként ellenőrizze a működést megelőzően, közben és után.

FIGYELEM

Távolítson el minden fémforgács darabot vagy port, amely a csatlakozókon felgyülemlt.

Ellenkező esetben a készülék meghibásodhat.

5. A készülék külső tisztítása

Ha az akkumulátoros sarokcsiszoló beszennyeződött, törölje meg egy puha száraz törlőkendővel vagy szappanos vízzel benedvesített törlőkendővel. Ne használjon klóros oldószereket, benzint vagy festékfugítókat, mivel ezek szétmarhatják a műanyagot.

6. A szűrő tisztítása

Használat után vegye ki a szűrőt és légfúvóval, vagy más szerszámmal távolítson el minden szennyeződést, vagy koszt a kijelzőről. (12. ábra)

MEGJEGYZÉS

- A kosz, vagy szennyeződés egységről való eltávolítása érdekében futtassa rendszeres időközönként a motort terhelés nélkül és vegye ki a szűrőt, majd fújjon száraz levegőt a szellőzőnyílásba. A motorban felgyülemelő szennyeződés, vagy kosz károsodást okozhat.
- Tisztítás után győződjön meg arról, hogy biztonságosan helyezte rakta-e a szűrőt.

7. Tárolás

Az akkumulátoros sarokcsiszolót olyan helyen tárolja, ahol a hőmérséklet kevesebb, mint 40°C, és ahol gyermekek nem férhetnek hozzá.

MEGJEGYZÉS

Lítiumion akkumulátorok tárolása.
Tárolás előtt győződjön meg róla, hogy a lítiumion akkumulátor teljesen fel van töltve.
Ha hosszú időn át, (három, vagy több hónap) alacsony töltéssel tárolja az akkumulátorokat, akkor csökkenhet a teljesítményük, ezáltal jelentősen csökken a használati idejük, és alkalmatlanná válhatnak a töltés megtartására. Az akkumulátor jelentősen lecsökkent használati ideje azonban visszaállítható, ha kétfő-öt alkalommal feltölti, majd lemeríti az akkumulátort.
Ha az akkumulátor rendkívül hamar lemerül a folyamatos töltés és használat ellenére, akkor tekintse használhatatlannak, és vegyen újat.

FIGYELEM

A kéziszerszámok üzemeltetése és karbantartása során be kell tartani az adott országban érvényes biztonsági előírásokat és szabványokat.

Fontos megjegyzés a HiKOKI vezeték nélküli elektromos szerszámok akkumulátoraihoz

Minden esetben eredeti akkumulátort használjon. Ha nem általunk gyártott akkumulátort használ, vagy ha szétszereli és átalakítja az akkumulátort (mint pl. szétszerelés és cellák vagy más belső alkatrész cseréje), nem garantálható a vezeték nélküli elektromos szerszámaink biztonsága és teljesítménye.

GARANCIA

A HiKOKI Power Tools szerszámokra a törvény által előírt országos előírásoknak megfelelő garanciát vállalunk. A garancia nem vonatkozik a helytelen vagy nem rendeltetésszerű használatból, továbbá a normál mértékűnek számító elhasználódásból, kopásból származó meghibásodásokra, károokra. Reklamáció esetén kérjük, küldje el a – nem szétszerelt – szerszámot a kezelési útmutató végén található GARANCIA BIZONYLATTAL együtt a hivatalos HiKOKI szervizközpontba.

A környezeti zajra és vibrációra vonatkozó információk A mért értékek az EN60745 szabványnak megfelelően kerültek meghatározásra és az ISO 4871 alapján kerülnek közzétételre.

Mért A-hangteljesítményszint: 96 dB (A).

Mért A-hangnyomásszint: 85 dB (A).

Bizonytalanság K: 3 dB (A).

Viseljen hallásvédő eszközt.

EN60745 szerint meghatározott rezgési összetértek (háromtengelyű vektorösszeg).

Felületcsiszolás:

Rezgéskibocsátás értéke: **a_h, a_g** = 5,9 m/s²

Bizonytalanság: K = 1,5 m/s²

A megállapított rezgési összetérték mérése egy szabványos teszteljárásnak megfelelően történt, és az érték két szerszám összehasonlítására is használható.

Ez az érték az expozíciós határértékek előzetes felmérésére is használható.

FIGYELMEZTETÉS

○ A szerszám használatától függően a kibocsátott rezgés a szerszám gép tényleges használatá során eltérhet a megadott összetértéktől.

○ Léptessen életbe a szerszám gép kezelőjét védő intézkedéseket a használat tényleges körülményei között becsült expozíció alapján (a használati ciklus minden elemét figyelembe véve, a bekapcsolt állapot mellett például azt az időt is, amikor a szerszám kikapcsolt állapotban van, vagy amikor üresjárásban működik).

MEGJEGYZÉS

A HiKOKI folyamatos kutatási és fejlesztési programja következtében az itt szereplő műszaki adatok előzetes bejelentés nélkül változhatnak.

HIBAELHÁRÍTÁS

Amennyiben a gép nem működik megfelelően, a lenti táblázat segítségével vizsgálja meg a gépet. Amennyiben ez nem oldja meg a problémát, lépjen kapcsolatba a forgalmazóval vagy a HIKOKI Szervizközpontjához.

1. Szerszámgép

Probléma	Lehetséges ok	Elhárítás
A szerszám nem működik	Az akkumulátor lemerült	Töltse fel az akkumulátort.
	Az akkumulátor nincs teljesen behelyezve.	Az akkumulátort nyomja be, amíg kattantást nem hall.
	Idegen anyag tartja a rögzítőcsapot lenyomva.	Távolítsa el az idegen anyagot a rögzítőcsapról.
	Az akkumulátort úgy helyezi be, hogy közben a kapcsoló be van kapcsolva.	Kapcsolja ki a főkapcsolót, majd kapcsolja be újra.
A szerszám hirtelen leállt	A szerszám túl volt terhelve	Szabaduljon meg a túlterhelést okozó problémától.
	A túlterhelés elleni védelem be van kapcsolva.	
	Az akkumulátor túlmelegedett.	Hagyja az akkumulátort kihűlni.
Rendellenes zaj. A csiszolókorong rázkódik	A kerékanya laza.	Teljesen húzza meg a kerékanyát.
	A kerékanyát, a tárcsaalátétet, a köszörűtárcsát, stb. helytelenül vagy rossz irányban helyezte be.	Ellenőrizze a behelyezés irányát és megfelelően helyezze be az alkatrészeket.
	A kerékanya, a keréktárcsa, a csiszolókorong stb. között idegen anyag van.	Távolítsa el az idegen tárgyat.
A fék nem működik megfelelően.	A főegység hibás lehet.	Azonnal hagyja abba a használatát, és vegye fel a kapcsolatot a forgalmazóval javítás céljából.
Az akkumulátort nem lehet behelyezni	Az eszközhöz meghatározott típusú akkumulátortól eltérő típusú akkumulátor behelyezése.	Szabályozható feszültségű akkumulátort helyezzen be.

2. Töltő

Probléma	Lehetséges ok	Elhárítás
A töltést jelző lámpa gyorsan, lila színben villog, és az akkumulátor töltése nem indul el.	Az akkumulátort nem helyezték be teljesen.	Nyomja be erősen az akkumulátort.
	Idegen tárgy van az akkumulátor pólusain vagy az akkumulátor csatlakoztatásánál.	Távolítsa el az idegen tárgyat.
A töltést jelző lámpa vörösen villog, és az akkumulátor töltése nem indul el.	Az akkumulátort nem helyezték be teljesen.	Nyomja be erősen az akkumulátort.
	Az akkumulátor túlmelegedett.	Ha nyugalomban hagyják, akkor a hőmérséklet csökkenésekor az akkumulátor automatikusan elkezd tölteni, de ez lecsökkentheti az akkumulátor élettartamát. A feltöltése előtt az akkumulátort javasolt egy jól szellőző, közvetlen napsütéstől mentes helyen lehűteni.
Az akkumulátor használati ideje rövid, bár az akkumulátort teljesen feltöltötték.	Az akkumulátor élettartama véget ért.	Cserélje ki egy újra az akkumulátort.
Az akkumulátor töltése hosszú ideig tart.	Az akkumulátor, a töltőberendezés vagy a környezet hőmérséklete nagyon alacsony.	Töltse beltérben vagy más meleg helyen az akkumulátort.
	A töltőberendezés szellőzőnyílásai eltömődtek, amely a belső alkatrészek túlhevülését eredményezi.	Kerülje el a töltőnyílások eltömődését.
	A hűtőventilátor nem jár.	A javítás érdekében vegye fel a kapcsolatot egy HIKOKI márkaszervizzel.

Probléma	Lehetséges ok	Elhárítás
Az USB bekapcsolást jelző lámpa ki van kapcsolva, és az USB eszköz nem tölt.	Az akkumulátor kapacitása lecsökkent.	Cserélje ki az akkumulátort egy megfelelő kapacitásúra.
		Dugja be a töltőberendezés csatlakozóját egy elektromos aljzatba.
Az USB bekapcsolást jelző lámpa nem kapcsol ki még azt követően sem, hogy az USB eszköz befejezte a töltést.	Az USB bekapcsolást jelző lámpa zöld színben világitva jelzi, hogy lehetséges az USB csatlakozón keresztüli töltés.	Ez nem egy meghibásodás.
Nem egyértelmű az USB eszköz töltöttsége állapota vagy hogy a töltés befejeződött-e.	Az USB bekapcsolást jelző lámpa nem kapcsol ki még a töltés befejeződését követően sem.	A töltöttségi állapotának ellenőrzéséhez vizsgálja meg, hogy az USB eszköz tölt-e.
Egy USB eszköz töltése félúton megáll.	A töltőberendezést akkor csatlakoztatták egy elektromos aljzatba, miközben az USB eszköz az akkumulátort tápegységnek használva töltődött.	Ez nem egy meghibásodás. A töltőberendezés körülbelül 5 másodpercre leállítja a töltést, amikor eltérést tapasztal az áramforrások között.
	Egy akkumulátort helyeztek be a töltőberendezésbe, miközben az USB eszköz az akkumulátort tápegységnek használva töltődött.	
Egy USB eszköz töltése félúton megállt, amikor az akkumulátort és az USB eszközt egyszerre töltötték.	Az akkumulátor teljesen feltöltődött.	Ez nem egy meghibásodás. A töltőberendezés körülbelül 5 másodpercre megszakítja a töltést, miközben ellenőrzi, hogy az akkumulátor sikeresen befejezte-e a töltést.
Egy USB eszköz töltése nem indul el, amikor az akkumulátort és az USB eszközt egyszerre töltik.	Az akkumulátor fennmaradó kapacitása nagyon kicsi.	Ez nem egy meghibásodás. Amikor az akkumulátor kapacitása eléri egy bizonyos szintet, akkor az USB töltése automatikusan megkezdődik.

OBCENÁ BEZPEČNOSTNÍ VAROVÁNÍ TÝKAJÍCÍ SE BEZPEČNOSTI ELEKTRICKÉHO NÁŘADÍ

⚠ VAROVÁNÍ

Přečtěte si všechna varování týkající se bezpečnosti a všechny pokyny.

Nedodržení veškerých následujících varování a pokynů může vést k úrazu elektrickým proudem, ke vzniku požáru úrazu nebo vážnému zranění.

Všechna varování a pokyny uschovejte pro budoucí použití.

Výrazem „elektrické nářadí“ ve všech dále uvedených varováních je myšleno jak elektrické nářadí napájené ze sítě (se šňůrou), tak i nářadí napájené z akumulátoru (bez šňůry).

1) Bezpečnost na pracovišti

- Udržujte vaše pracoviště v čistotě a dobře osvětlené.**
Nepořádek a tmavá místa na pracovišti bývají příčinou nehod.
- Nepoužívejte elektrické nářadí v prostředí s nebezpečím výbuchu, kde se vyskytují hořlavé kapaliny, plyny nebo prach.**
V elektrickém nářadí vznikají jiskry, které mohou zapálit prach nebo výpary.
- Při používání elektrického nářadí zamezte přístupu dětí a dalších osob.**
Budete-li vyrušováni, můžete ztratit kontrolu nad prováděnou činností.

2) Elektrická bezpečnost

- Zástrčka pohyblivého přívodu elektrického nářadí musí odpovídat síťové zásuvce.**
Nikdy se nepokoušejte zástrčku jakkoli upravovat.
S uzemněným elektrickým nářadím nikdy nepoužívejte žádné zásuvkové adaptéry.
Zástrčky, které nejsou znehodnoceny úpravami, a odpovídající zásuvky sniží nebezpečí úrazu elektrickým proudem.
- Zabraňte kontaktu těla s uzemněnými povrchy, jako jsou trubky, radiátory, sporáky a lednice.**
Nebezpečí úrazu elektrickým proudem je větší, je-li vaše tělo uzemněno.
- Nevystavujte elektrické nářadí dešti, vlhku nebo mokru.**
Voda, která vnikne do elektrického nářadí, zvýší nebezpečí úrazu elektrickým proudem.
- Zacházejte správně s napájecí šňůrou. Nikdy nenoste a netahajte elektrické nářadí za šňůru ani nevtrhávejte zástrčku ze zásuvky tahem za šňůru.**
Chraňte napájecí šňůru před horkem, masnotou, ostrými hranami a pohybujícími se částmi.
Poškozené nebo zamotané šňůry zvyšují nebezpečí úrazu elektrickým proudem.
- Je-li elektrické nářadí používáno venku, používejte prodlužovací přívod vhodný pro venkovní použití.**
Používání prodlužovacího přívodu pro venkovní použití snižuje nebezpečí úrazu elektrickým proudem.
- Pokud je použito elektrického nářadí na vlhkém místě nevyhnutelně, použijte napájení s ochranným zařízením na zbytkový proud.**
Použití zařízení na zbytkový proud snižuje riziko elektrického šoku.

3) Osobní bezpečnost

- Při používání elektrického nářadí buďte pozorní, věnujte pozornost tomu, co právě děláte, soustředte se a střizlivě uvažujte.**
Elektrické nářadí nepoužívejte, jste-li unaveni nebo pod vlivem drog, alkoholu nebo léků.
Chvilková nepozornost při používání elektrického nářadí může způsobit vážné zranění.
 - Používejte osobní ochranné prostředky. Vždy používejte ochranu očí.**
Osobní ochranné prostředky jako respirátor, bezpečnostní obuv s protiskluzovou podrážkou, ochranná přilba nebo ochrana sluchu používané v příslušných podmínkách snižují možnost zranění.
 - Zabraňte neúmyslnému spouštění. Před připojením ke zdroji napájení nebo akumulátorovému zdroji či před zvedáním nebo přenášením elektrického nářadí se ujistěte, že je spínač v poloze „vypnuto“.**
Přenášení elektrického nářadí s prstem na spínače nebo zapojování zástrčky se zapnutým spínačem může být příčinou úrazu.
 - Před zapnutím elektrického nářadí odstraňte všechny seřizovací nástroje nebo klíče.**
Seřizovací nástroj nebo klíč, který ponecháte připevněný k rotující části elektrického nářadí, může způsobit zranění.
 - Pracujte jen tam, kam bezpečně dosáhnete. Vždy si udržujte stabilní postoj a rovnováhu.**
Budete tak lépe ovládat elektrické nářadí v nepředvídaných situacích.
 - Oblékejte se vhodným způsobem. Nenoste volné oděvy ani šperky. Vlasy, oděv a rukavice udržujte v dostatečné vzdálenosti od pohybujících se částí.**
Volné oděvy, šperky nebo dlouhé vlasy mohou být vtaheny do pohybujících se částí.
 - Pokud jsou k dispozici prostředky pro připojení zařízení k odsávání a sběru prachu, zajistěte, aby byla připojena a správně používána.**
Použitím zařízení ke sběru prachu lze omezit nebezpečí způsobená vznikajícím prachem.
- 4) Používání elektrického nářadí a péče o něj
- Nepřetěžujte elektrické nářadí. Používejte vždy správné elektrické nářadí, které je určeno pro prováděnou práci.**
Správné elektrické nářadí bude lépe a bezpečněji vykonávat práci, pro kterou bylo konstruováno.
 - Nepoužívejte elektrické nářadí, které nelze zapnout a vypnout spínačem.**
Jakékoli elektrické nářadí, které nelze ovládat spínačem, je nebezpečné a musí být opraveno.
 - Před jakýmkoli seřizováním, před výměnou příslušenství nebo uskladněním elektrického nářadí vždy nejprve odpojte zástrčku ze zdroje napájení nebo odpojte akumulátorový zdroj.**
Tato preventivní bezpečnostní opatření snižují nebezpečí neúmyslného spuštění elektrického nářadí.
 - Nepoužívané elektrické nářadí skladujte mimo dosah dětí a nedovolte osobám, které nebyly seznámeny s nářadím nebo s těmito pokyny, aby nářadí používaly.**
Elektrické nářadí je v rukou nevyškolených uživatelů nebezpečné.
 - Udržujte elektrické nářadí. Kontrolujte seřízení pohybujících se částí a jejich pohyblivost, soustředte se na praskliny, zlomené součásti a jakékoli další okolnosti, které mohou ohrozit funkci elektrického nářadí.**
Je-li nářadí poškozeno, před dalším používáním zajistěte jeho opravu.
Mnoho nehod vzniká v důsledku nedostatečně udržovaných elektrických nářadím.

- f) **Udržujte řezací nástroje ostré a čisté.**
Správně udržované a naostřené řezací nástroje se s menší pravděpodobností zachytí za materiál nebo se zablokují a práce s nimi se snáze kontroluje.
- g) **Elektrické nářadí, příslušenství, vsazené části atd. používejte v souladu s těmito pokyny a takovým způsobem, jaký byl předepsán pro konkrétní elektrické nářadí, a to s ohledem na dané pracovní podmínky a druh prováděné práce.**
Používání elektrického nářadí k provádění jiných činností, než pro jaké bylo určeno, může vést k nebezpečným situacím.

5) **Použití nářadí na baterie a péče o ně**

- a) **Dobíjejte pouze nabíječkou specifikovanou výrobcem.**
Nabíječka, která je vhodná pro jeden typ akumulátorového zdroje, může v případě použití s jiným akumulátorovým zdrojem způsobit nebezpečí požáru.
- b) **Elektrické nářadí používejte výhradně se specifikovanými akumulátorovými zdroji.**
Použitím jakéhokoli jiného akumulátorového zdroje může vzniknout nebezpečí zranění a požáru.
- c) **Pokud akumulátorové zdroje nepoužíváte, udržujte je mimo ostatní kovové předměty, jako jsou kancelářské sponky, mince, klíče, hřebíky, šroubky či jiné drobné kovové předměty, které mohou způsobit přemostění kontaktů.**
Vzájemné zkratování pólů akumulátoru může způsobit popáleniny nebo požár.
- d) **Při nevhodném zacházení může z akumulátoru vytékat kapalina; zabraňte kontaktu s ní. V případě náhodného kontaktu místo opláchněte vodou. Pokud kapalina vnikne do očí, vyhledejte lékařskou pomoc.**
Kapalina vytékající z akumulátoru může způsobit podráždění nebo popáleniny.

6) **Servis**

- a) **Pravky vašeho elektrického nářadí svěřte kvalifikované osobě, která bude používat identické náhradní díly.**
Tímto způsobem bude zajištěna stejnároveň bezpečnosti elektrického nářadí jako před opravou.

PREVENTIVNÍ OPATŘENÍ

Nedovolte přístup dětem a nemohoucím osobám.
Pokud nářadí nepoužíváte, měli byste je skladovat mimo dosah dětí a nemohoucích osob.

**BEZPEČNOSTNÍ VAROVÁNÍ
SPOLEČNÉ PRO BROUŠENÍ A
ABRAZIVNÍ ŘEZÁNÍ**

- a) **Toto elektrické nářadí je určeno k broušení a odřezávání.** Přečtěte si všechna varování, pokyny, obrázky a specifikace dodané k tomuto nářadí.
Nedodržení některého z následujících varování a pokynů může vést k úrazu elektrickým proudem, ke vzniku požáru anebo vážnému zranění.
- b) **Toto elektrické nářadí se nedoporučuje používat k broušení brusným papírem, kartáčování nebo leštění.** Práce, pro které toto elektrické nářadí nebylo určeno, mohou způsobit nebezpečí a zranění.
- c) **Nepoužívejte příslušenství, které k tomu není přímo navrženo a doporučeno výrobcem nářadí.**
To, že takové příslušenství lze k nářadí připojit, ještě neznamená, že bude jeho provoz bezpečný.
- d) **Jmenovitá rychlost příslušenství se musí alespoň rovnat maximální rychlosti vyznačené na elektrickém nářadí.**

Příslušenství, které bude pracovat vyšší rychlostí, než je jeho jmenovitá rychlost, se může roztrhnout a části mohou odletět.

- e) **Vnější průměr a tloušťka příslušenství musí odpovídat parametrům elektrického nářadí.**
Příslušenství s nesprávnými rozměry nemůže být dostatečně zakryto nebo ovládáno.
- f) **Závít šroubovaciho příslušenství se musí shodovat se závitem vřetene rozbrušovačky. U příslušenství nasazovaného pomocí přírub musí otvor pro vřeteno na příslušenství odpovídat vodicímu průměru příruby.**
Příslušenství neodpovídající rozměrům upínacích prvků elektrického nářadí bude nevyvážené, bude se nadměrně chvět a může způsobit ztrátu vlády nad nářadím.
- g) **Nepoužívejte poškozené příslušenství. Před každým použitím zkontrolujte příslušenství, tedy brusné kotočce, zda nejsou ulomené nebo prasklé, podložku, zda nevykazuje praskliny, trhliny nebo nadměrné opotřebení, a kartáč, zda nemá uvolněné nebo prasklé dráty. Pokud elektrické nářadí nebo příslušenství upustíte, zkontrolujte poškození nebo nainstalujte nepoškozené příslušenství. Po kontrole a instalaci příslušenství musí okolostojící osoby i vy sami stát mimo rovinu rotace příslušenství, pak na jednu minutu spusťte elektrické nářadí na maximální rychlost bez zátěže.**
Poškozené příslušenství se v normálním případě během této zkoušky rozpadne.
- h) **Používejte osobní ochranné pracovní prostředky. V závislosti na daném použití použijte obličejový štít a ochranné brýle. Je-li to vhodné, použijte respirátor, chránič sluchu, rukavice a dílenskou zástěru, která dokáže zastavit malé odletující části nebo úlomky obrobku.**
Ochrana očí musí být schopna zastavit odletující úlomky vznikající při různých operacích. Respirátor musí být schopen filtrovat prachové částice uvolňované během práce. Dlouhotrvající vystavení intenzivnímu hluku může způsobit ztrátu sluchu.
- i) **Přihlížející osoby udržujte v bezpečné vzdálenosti od pracoviště. Každý, kdo vstupuje do pracovní oblasti, musí používat osobní ochranné pracovní prostředky.**
Úlomky obrobku nebo roztrženého příslušenství mohou odletět a způsobit zranění v okolí nářadí.
- j) **Pokud pracujete v místech, kde může obráběcí nástroj přijít do styku se skrytou elektroinstalací, držte elektrické nářadí pouze za izolované uchopovací plochy.**
Kontakt s vedením pod proudem může mít taktéž vliv na kovové části elektrického nářadí pod proudem a způsobit úraz elektrickým proudem.
- k) **Napájecí šňůru ved'te mimo rotující příslušenství.**
Při ztrátě kontroly nad nářadím může dojít k přehřnutí nebo zachycení šňůry nebo k zachycení ruky nebo paže rotujícím příslušenstvím.
- l) **Elektrické nářadí pokládejte až po úplném zastavení příslušenství.**
Rotující příslušenství se může zachytit o povrch s následnou ztrátou kontroly nad elektrickým nářadím.
- m) **Při přenášení musí být elektrické nářadí vypnuté.**
Při náhodném zachycení oděvu rotujícím příslušenstvím hrozí úraz.
- n) **Pravidelně čistěte větrací otvory elektrického nářadí.**
Ventilátor motoru nasává prach do nářadí a usazeniny kovového prachu mohou způsobit úraz elektrickým proudem.
- o) **Neprovozujte elektrické nářadí v blízkosti hořlavých materiálů.**
Jiskry by mohly tyto materiály zapálit.

Čeština

p) Nepoužívejte příslušenství vyžadující kapalné chladič prostředky.

Použití vody nebo jiných kapalných chladičích prostředků může způsobit smrtelný úraz elektrickým proudem.

UPOZORNĚNÍ NA ZPĚTNÝ RÁZ

Zpětný ráz je rychlá reakce na zaseknutí nebo zachycení rotujícího kotouče, podložky, kartáče či jiného příslušenství. Zaseknutí nebo zachycení způsobí okamžité zastavení rotujícího příslušenství s následným rychlým vytlačením neovladatelného elektrického nářadí proti směru rotace příslušenství v bodě zachycení.

Pokud se například brusný kotouč zasekne nebo zachytí o obrobek, pak hrana kotouče, která vstupuje do bodu zachycení, se může zarýt do povrchu materiálu a způsobit zpětný ráz nebo odmrštění kotouče. Kotouč může být vymrštěný směrem k uživateli nebo od něj v závislosti na směru rotace kotouče v bodě zachycení.

Brusné kotouče se za těchto podmínek mohou také zlomit. Zpětný ráz je důsledkem špatného použití elektrického nářadí nebo nesprávného postupu nebo podmínek při práci. Lze mu předjet zavedením níže uvedených bezpečnostních opatření.

a) Rukojeti elektrického nářadí neustále pevně držte. Stůjte tak, aby bylo možné klást odpor silám vznikajícím při zpětném rázu. Vždy používejte pomocné držadlo, je-li k dispozici, abyste si udrželi maximální kontrolu nad reakčním momentem při spouštění.

Uživatel může zachytit síly vznikající při reakčním momentu nebo při zpětném rázu, pouze pokud jsou řádně dodržovány bezpečnostní zásady.

b) Nikdy nesahejte rukou do blízkosti rotujícího příslušenství.

Příslušenství se může odrazit na ruku.

c) Nestavte se do místa, kam se elektrické nářadí v případě zpětného rázu odrazí.

Zpětný ráz vymrští nářadí směrem proti pohybu kotouče v bodě zaseknutí.

d) Věnujte mimořádnou pozornost opracování nároží, ostrých hran apod. Zabraňte odskočení a zachycení příslušenství.

Při opracování nároží, ostrých hran nebo při odskočení může dojít k zachycení rotujícího příslušenství s následnou ztrátou kontroly nebo zpětným rázem.

e) K nářadí nepřipojujte kotouč řetězové pily na dřevo ani ozubený pilový kotouč.

Takové kotouče způsobují často zpětný ráz a ztrátu kontroly.

d) Kotouče je nutno používat pouze pro doporučené aplikace. Například: boční částí řezného kotouče neprovádějte broušení.

Brusné řezné kotouče jsou určeny pro obvodové broušení, boční síla aplikovaná na tyto kotouče může způsobit jejich roztržení.

e) Používejte pouze nepoškozené příruby kotoučů, které mají správnou velikost a tvar pro zvolený kotouč.

Správné příruby kotoučů podepírají kotouč, a snižují tak možnost zlomení kotouče. Příruby pro řezné kotouče se mohou lišit od přírub pro brusné kotouče.

f) Nepoužívejte opotřebené kotouče z větších elektrických nářadí.

Velkop průměrová nářadí určená pro výkonné nářadí nejsou vhodná k použití v méně výkonném nářadí, protože při vyšších rychlostech hrozí poškození.

DOPLŇUJÍCÍ BEZPEČNOSTNÍ VAROVÁNÍ PRO ŘEZÁNÍ

a) Na řezný kotouč netlačte nadměrnou silou, hrozí zaseknutí kotouče. Nesazte se o nadměrnou hloubku řezu.

Nadměrným tlakem na kotouč se zvýší jeho zatížení a tendence ke stáčení nebo zasekávání v řezu s následným zpětným rázem nebo zlomením kotouče.

b) Nestavte se do roviny rotujícího kotouče ani za něj.

Když se kotouč během provozu pohybuje směrem od vás, může případný zpětný ráz odhodit otáčející se kotouč a celé elektrické nářadí přímo k vám.

c) Když se kotouč zadře nebo přerušíte-li řezání z jakéhokoli důvodu, vypněte elektrické nářadí a podřzte ho nehybně, dokud se kotouč zcela nezastaví.

Nikdy se nepokoušejte odstranit řezný kotouč z řezu, dokud je v pohybu, jinak může dojít ke zpětnému rázu. Prozkoumejte a zaveďte nápravná opatření proti zadření kotouče.

d) Řezání nezačínajte znovu v obrobku. Nechte kotouč, aby dosáhl maximálních otáček, a poté opatrně znovu vstupte do řezu.

Pokud elektrické nářadí znovu spustíte v obrobku, kotouč se může zaseknout, vyskočit nebo způsobit zpětný ráz.

e) Rozměrné obrobky podepřete tak, aby se minimalizovalo riziko zadření a zpětného rázu.

Velké obrobky mají sklon se prohybat vlastní tíhou. Podpěru je nutno umístit pod obrobek v blízkosti linie řezu a okrajů obrobku po obou stranách kotouče.

f) Věnujte zvýšenou pozornost při provádění neprůchozích řezech do stěn nebo jiných míst.

Vystupující kotouč může přefíznot plynové či vodovodní potrubí nebo objekty, které mohou způsobit odmrštění.

BEZPEČNOSTNÍ VAROVÁNÍ PRO BROUŠENÍ A ŘEZÁNÍ

a) Používejte pouze typy kotoučů, které jsou doporučené pro vaše elektrické nářadí, a dále kryt určený pro zvolený kotouč.

Kotouče, pro které není toto elektrické nářadí určeno, nelze adekvátně chránit a jsou nebezpečné.

b) Brusný povrch kotoučů se středovou prohlubní musí být usazen pod rovinnou hranu krytu.

Nesprávně usazený kotouč, který vyčnívá přes rovinnou hranu krytu není dostatečně chráněn.

c) Kryt musí být bezpečně připevněný k elektrickému nářadí a umístěný tak, aby poskytoval maximální bezpečnost, tzn., musí zajistit, aby byl uživatel vystaven co nejmenší části kotouče.

Kryt pomáhá chránit obsluhu před odlomenými úlomky kotouče, nechtěným dotykem kotouče a před jiskrami, od kterých by se mohlo vznítit oblečení.

VŠEOBECNÉ BEZPEČNOSTNÍ POKYNY PRO BEZDRÁTOVÉ ÚHLOVÉ BRUSKY

- Zkontrolujte, zda otáčky uvedené na kotouči jsou stejné nebo vyšší než jmenovité otáčky brusky.
- Přesvědčte se, že rozměry kotouče odpovídají brusce.
- Brusné kotouče je třeba skladovat a zacházet s nimi opatrně podle pokynů výrobce.
- Před použitím zkontrolujte brusný kotouč. Nepoužívejte poškozené, prasklé nebo vadné kotouče.
- Ujistěte se, že namontované kotouče a hroty jsou upevněny podle pokynů výrobce.
- V případě potřeby používejte podkladové kotouče s nalepeným abrazivním materiálem.

- Zajistěte, aby byl brusný kotouč před zahájením práce správným způsobem namontovaný a dotažený, a nářadí nechte v chodu bez zatížení po dobu 30 vteřin v bezpečné poloze. Pokud dochází ke značným vibračním nebo zjistíte-li jiné závady, nářadí okamžitě vypněte.
- Nastane-li tato situace, zkontrolujte nářadí a zjistěte příčinu.
- Při řezání brusným nástrojem s břitovými destičkami, odmontujte kryt kotouče (standardní příslušenství) a nasadte kryt kotouče s bočním krytem (nutno zakoupit samostatně) (Obr. 5).
- Nepoužívejte samostatná redukční pouzdra nebo adaptéry pro přizpůsobení velkého otvoru brusným kotoučům.
- Pro nářadí určené pro montáž pomocí závitového otvoru musí být závit v brusném kotouči dostatečně dlouhý, a odpovídá tak délce vřetena.
- Zkontrolujte, zda je zpracovávaný materiál náležitým způsobem podepřený.
- Nepoužívejte řezací kotouč pro boční broušení.
- Jiskry vznikající při broušení nesmí být příčinou nebezpečných situací, např. nesměřujte jiskry na osoby nebo na hořlavé látky.
- Ventilací otvory při práci v prašném prostředí udržujte v čistotě. Je-li třeba odstranit prach, nejdříve odpojte nářadí od síťového přívodu (používejte nekovové předměty) a vyvarujte se poškození vnitřní části.
- Vždy používejte ochranu zraku a sluchu. Je třeba používat také ostatní osobní ochranné prostředky, jako je protiprachová maska, rukavice, helma a štít.
- Mějte na paměti, že brusný kotouč po vypnutí nářadí dobíhá.
- Zajistěte, aby do otvoru pro připojení dobíjecího akumulátoru nevnikly cizí předměty nebo nečistoty.
- Nikdy nerozebírejte dobíjecí akumulátor a nabíječku.
- Dobíjecí akumulátor nikdy nezkratujte. Zkrat akumulátoru způsobí prudký nárůst elektrického proudu a přehřátí. To vede ke spálení nebo poškození akumulátoru.
- Nevhazujte akumulátor do ohně. Akumulátor může v takovém případě explodovat.
- Do větracích otvorů v nabíječce nevkládejte žádné předměty. Kovové předměty nebo hořlavý materiál vložený do větracích otvorů nabíječky představuje nebezpečí úrazu elektrickým proudem a vyústí v poškození nabíječky.
- Jakmile akumulátor dosáhne konce životnosti a není možné jej již více používat, odevzdejte jej do prodejny, ve které jste jej zakoupili. Nevhazujte vybité akumulátory

- 6. Před montáží nebo demontáží kotouče se vždy ujistěte, že spínač je v poloze VYPNUTO a zařízení je odpojeno od zdroje elektrického proudu, aby se předešlo vážnému úrazu.
- 7. Dávejte pozor na zpětný ráz brzd. Tato akku úhlová bruska je vybavena elektrickou brzdou, která se spustí, když uvolníte spínač. Je-li dochází ke zpětnému rázu, když brzda funguje, ujistěte se, že držíte hlavní těleso nástroje pevně.
- 8. Výrobek nepoužívejte, pokud jsou svorky nářadí nebo akumulátoru (upevnění akumulátoru) jakkoli zkriveny. Osazením akumulátoru by mohlo dojít ke zkratu a v jeho důsledku ke vznícení nebo k tvorbě kouře.
- 9. Dbejte na to, aby se na svorkách nářadí (upevnění akumulátoru) nevyskytovaly kovové částičky a prach.
 - Před použitím si ověřte, že se v prostoru svorek nenahromadily kovové částičky a prach.
 - Při používání se snažte zabránit tomu, aby kovové částičky nebo prach z nářadí pronikly na akumulátor.
 - Při pozastavení provozu nebo po použití nenechávejte nářadí v místech, kde by mohlo být vystaveno ze vzduchu se snázejícím kovovým částicám nebo prachu. V opačném případě by mohlo dojít ke zkratu a v jeho důsledku ke vznícení nebo k tvorbě kouře.

BEZPEČNOSTNÍ OPATŘENÍ TÝKAJÍCÍ SE AKUMULÁTORU A NABÍJEČKY

1. Akumulátor vždy nabíjejte při okolní teplotě v rozmezí -10–40 °C. Při teplotě nižší než -10 °C může dojít k přebíjení akumulátoru, což je nebezpečné. Akumulátor nelze nabíjet při teplotě přesahující 40 °C. Optimální teplota pro nabíjení se pohybuje v rozsahu 20–25 °C.
2. Nabíječku nepoužívejte nepřetržitě. Jakmile dokončíte nabíjení, nabíječku nechte před dalším nabíjením odpočinout po dobu 15 minut.
3. Zajistěte, aby do otvoru pro připojení dobíjecího akumulátoru nevnikly cizí předměty nebo nečistoty.
4. Nikdy nerozebírejte dobíjecí akumulátor nebo nabíječku.
5. Dobíjecí akumulátor nikdy nezkratujte. Zkrat akumulátoru způsobí prudký nárůst elektrického proudu a přehřátí. To vede ke spálení nebo poškození akumulátoru.
6. Nevhazujte akumulátor do ohně. Akumulátor může v takovém případě explodovat.
7. Použitím vyčerpaného akumulátoru můžete poškodit nabíječku.
8. Jakmile akumulátor dosáhne konce životnosti a není možné jej již více používat, odevzdejte jej do prodejny, ve které jste jej zakoupili. Nevhazujte vybité akumulátory.
9. Do větracích otvorů v nabíječce nevkládejte žádné předměty. Pokud do větracích otvorů nabíječky vložíte kovové nebo hořlavé předměty, může dojít k úrazu elektrickým proudem nebo poškození nabíječky.

UPOZORNĚNÍ TÝKAJÍCÍ SE LITHIUM-IONTOVÝCH AKUMULÁTORŮ

- Z důvodu prodloužení životnosti je lithium-iontový akumulátor vybaven ochrannou funkcí zastavení výkonu. V případech 1 až 3 popsaných níže se může motor během používání tohoto výrobku zastavit, přestože držíte spínač. Nejedná se o závadu, ale o výsledek ochranné funkce.
1. Jakmile dojde k vybití zbývající kapacity akumulátoru, motor se zastaví. V takovém případě akumulátor okamžitě dobijte.

DALŠÍ BEZPEČNOSTNÍ VAROVÁNÍ

1. Ujistěte se, že kotouč se středovou prohlubni je správného typu a je bez trhlin nebo povrchových vad. Také se ujistěte, že brusný kotouč je správně nainstalován a že matka kotouče je utažena.
2. Ujistěte se, že tlačítko je vypnuto tak, že jej dvakrát nebo třikrát stlačíte před tím, než brusku zapnete.
3. V zájmu dosažení dlouhé životnosti zařízení a vysoké kvality broušení nesmí být zařízení zatěžováno přílišným tlakem. Pro efektivní broušení postačí ve většině případů tlak vyvozený vlastní vahou zařízení. Příliš vysoký tlak vede ke snížení otáček, snížené kvalitě povrchu a k přetížení, které snižuje životnost zařízení.
4. Kotouč se nadále otáčí i po vypnutí zařízení. Brusku po vypnutí neodkládejte, dokud se brusný kotouč úplně nezastaví. Kromě zamezení vážnému zranění zabrání tento postup tvorbě prachu a jeho nasátí do brusky.
5. Pokud zařízení nepoužíváte, odpojte jej od zdroje elektrického proudu.

Čeština

2. Pokud je nářadí přetíženo, motor se může zastavit. V takovém případě uvolníte spínač nářadí a odstraňte příčinu přetížení. Potom můžete nářadí znovu používat.
3. Je-li akumulátor přehřátý a přetížený, může se pohon akumulátoru zastavit.
V takovém případě přestaňte akumulátor používat a nechte jej vychladnout. Potom můžete nářadí znovu používat.

Dále prosím dbejte následujících varování a upozornění.

VAROVÁNÍ

Abyste předešli případnému úniku kapaliny z akumulátoru, vzniku tepla, emisím kouře, výbuchu a vznícení, dbejte následujících pokynů.

1. Ujistěte se, že se na akumulátoru neusazují piliny a prach.
 - Během práce kontrolujte, že na akumulátor nepadají piliny a prach.
 - Ujistěte se, že se piliny a prach padající během práce na elektrické nářadí neusazují na akumulátoru.
 - Akumulátor, který nepoužíváte, neskladujte na místě vystaveném pilinám a prachu.
 - Před uskladněním akumulátoru odstraňte veškeré piliny a prach, který na něm může být usazený, a neskladujte ho společně s kovovými předměty (šroubky, hřebíky atd.).
2. Nepropichujte akumulátor ostrým předmětem, například hřebíkem, nebouchejte do něj klavírem, nestoupejte na něj, neházejte jím ani jej nevystavujte silným otřesům.
3. Nepoužívejte viditelně poškozený či deformovaný akumulátor.
4. Nepoužívejte akumulátor obrácenou polaritou.
5. Nepřipojujte jej přímo k elektrické zástrčce ani k zásuvce cigaretového zapalovače v automobilu.
6. Nepoužívejte akumulátor k jinému než určenému účelu.
7. Pokud se nabíjení akumulátoru nedokončí, i když uvedená doba nabíjení uplynula, ihned zastavte další nabíjení.
8. Nevystavujte akumulátor působení vysokých teplot nebo vysokého tlaku, neumísťte jej např. do mikrovlnné trouby, sušičky nebo vysokotlakého zásobníku.
9. V případě zjištění úniku nebo zápachu okamžitě zajistěte bezpečnou vzdálenost od ohně.
10. Nepoužívejte na místech se silnou statickou elektřinou.
11. V případě úniku kapaliny, zápachu, vznikajícího tepla, ztráty barvy, deformace nebo v případě jakékoli abnormality během používání, nabíjení nebo skladování okamžitě vyjměte akumulátor z přístroje či nabíječky a přestaňte jej používat.
12. Akumulátor nepotápějte ani nenechte vniknout dovnitř žádné tekutiny. Vniknutí vodivých kapalin, jako je voda, může způsobit poškození s následkem požáru nebo výbuchu. Akumulátor skladujte na chladném, suchém místě, stranou od vznětlivých a hořlavých předmětů. Je nutné se vyvarovat prostředí s žíravým plynem.

UPOZORNĚNÍ

1. Pokud se kapalina unikající z akumulátoru dostane do očí, neřete si je, dobře je vymyjte čistou vodou, například vodou z vodovodu, a ihned vyhledejte lékaře. Bez lékařského ošetření může kapalina způsobit problémy se zrakem.
2. Pokud se kapalina dostane do kontaktu s pokožkou či oděvem, ihned zasažená místa omyjte čistou vodou, například vodou z vodovodu.
Kapalina může způsobit podráždění kůže.
3. Zjistíte-li při prvním použití, že na akumulátoru je rez, vzniká zápach, přehřátí, ztráta barvy, vidíte deformaci anebo jinou abnormalitu, nepoužívejte jej a vraťte jej dodavateli či prodejci.

VAROVÁNÍ

Pokud se vodivé cizí těleso dostane do svorky lithium-iontového akumulátoru, akumulátor se může zkratovat a způsobit požár. Při skladování lithium-iontových akumulátorů se řiďte následujícími předpisy a řádně je dodržujte.

- Neumisťujte vodivé úlomky, hřebíky a vodiče, například železné a měděné dráty do krabice určené pro skladování.
- Za účelem zabránění zkratu vložte akumulátor do nářadí nebo jej bezpečně uložte do krytu pro akumulátor tak, aby byly skryty ventilační otvory.

TÝKAJÍCÍ SE PŘEPRAVY LITHIUM-IONTOVÝCH BATERÍ

Při přepravě lithium-iontové baterie se řiďte následujícími opatřeními.

VAROVÁNÍ

Uvědomte přepravní společnost, že balení obsahuje lithium-iontovou baterii, informujte společnost o jejím výkonu a postupujte podle instrukcí přepravní společnosti při domlouvání přepravy.

- Lithium-iontové baterie, jejichž výkon přesahuje 100 Wh, jsou považovány z hlediska přepravní klasifikace za nebezpečné zboží a budou vyžadovat zvláštní aplikační postupy.
- Pro přepravu do zahraničí musíte postupovat v souladu s mezinárodním právem, předpisy a nařízeními cílové země.
- Pokud je zařízení BSL36B18 nainstalováno v elektrickém nástroji, výkon přesáhne 100 Wh a jednotka bude klasifikována jako nebezpečné zboží pro klasifikaci nákladní dopravy.

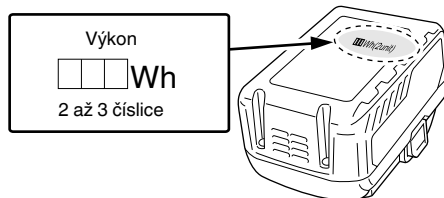

BEZPEČNOSTNÍ OPATŘENÍ TÝKAJÍCÍ SE PŘIPOJENÍ ZAŘÍZENÍ USB (UC18YSL3)

Pokud se objeví nečekaný problém, může dojít k poškození či ztrátě dat na zařízení USB, které je připojeno k tomuto produktu. Před použitím zařízení USB s tímto produktem si vždy zazaložujte všechna data, která se na zařízení nacházejí.

Berte prosím na vědomí, že naše společnost nenese žádnou odpovědnost za data uložená na zařízení USB, když dojde k jejich poškození nebo ztrátě, ani za jakoukoli škodu, ke které může dojít na připojeném zařízení.

VAROVÁNÍ





- Před použitím zkontrolujte propojovací USB kabel, zda není poškozený či nemá jinou závadu. Použití poškozeného či vadného USB kabelu může vést ke vzniku kouře nebo vznícení.
- Když výrobek nepoužíváte, zakryjte USB vstup gumovým krytem. Usazený prach atd. na USB vstupu může způsobit vznik kouře nebo vznícení.

POZNÁMKA







- USB nabíjení se může čas od času pozastavit.
- V době, kdy se USB zařízení nenabíjí, vytáhněte USB zařízení z nabíječky. Pokud tak neuděláte, může dojít nejen ke zkrácení životnosti baterie USB zařízení, ale rovněž i k nečekaným nehodám.
- V závislosti na jejich typu nemusí být možné nabíjet některá USB zařízení.

NÁZVY SOUČÁSTÍ (obr. 1 – obr. 15)

①	Motor	⑩	Spínač ukazatele míry nabití akumulátoru
②	Štítek	⑪	Kontrolka stavu nabití akumulátoru
③	Upevňovací čep	⑫	Páčka
④	Boční rukojeť	⑬	Inbusový klíč
⑤	Kryt převodovky	⑭	Podložka kotouče (E)
⑥	Kotouč se středovou prohlubní	⑮	Matice kotouče
⑦	Šroub M5 s vnitřním šestihranem	⑯	Klíč
⑧	Kryt kotouče	⑰	S bočním krytem
⑨	Filtr	⑱	Rozbrušovací kotouč
⑩	Zajištění spínače	⑲	Zajišťovací páka
⑪	Spínač	⑳	Kontrolka nastaveného režimu
⑫	Přepínač indikátoru automatického režimu	㉑	Gumový kryt
⑬	Akumulátor	㉒	USB vstup
⑭	Aretace	㉓	USB kabel
⑮	Kontrolka nabíjení		

	Lock Přepnutí zámků do polohy „ZAPNUTO“
	Odpojte baterii
	Varování
	Spínač ukazatele zbývajících kapacity akumulátoru







Akumulátor

	Svítilí; Zbývá více než 75 % kapacity akumulátoru.
	Svítilí; Zbývá 50 % – 75 % kapacity akumulátoru.
	Svítilí; Zbývá 25 % – 50 % kapacity akumulátoru.
	Svítilí; Zbývá méně než 25 % kapacity akumulátoru.
	Bliká; Akumulátor je téměř vybitý. Dobijte akumulátor co nejdříve.
	Bliká; Příkon se přerušil z důvodu vysoké teploty. Vyměňte akumulátor z nářadí a nechte jej plně vychladnout.
	Bliká; Příkon se přerušil kvůli poruše nebo závadě. Potíž může tkvět v akumulátoru, proto se prosím obraťte na svého prodejce.

SYMBOLY

VAROVÁNÍ

Následující text obsahuje symboly, které jsou použity na zařízeních. Než začnete nářadí používat, ujistěte se, že rozumíte jejich významu.

	G3623DA: Akku úhlová bruska
	Aby se snížilo riziko zranění, uživatel si musí přečíst návod k obsluze.
	Vždy používejte ochranu očí.
	Jen pro státy EU Elektrické nářadí nevyhazujte do komunálního odpadu! Podle evropské směrnice 2012/19/EU o nakládání s použitými elektrickými a elektronickými zařízeními a odpovídajících ustanovení právních předpisů jednotlivých zemí se použitá elektrická nářadí musí sbírat odděleně od ostatního odpadu a podrobit ekologicky šetrnému recyklování.
V	Jmenovité napětí
n	Jmenovitá rychlost
n ₀	Počet otáček při běhu naprázdno
min ⁻¹	Otáčky nebo kmity za minutu
	ZAPNUTÍ
	VYPNUTÍ

STANDARDNÍ PŘÍSLUŠENSTVÍ

Obsah balení přístroje (1 přístroj) navíc obsahuje příslušenství uvedené na straně 291.

Standardní příslušenství podléhá změnám bez předchozího upozornění.

POUŽITÍ

- Odstraňování odlévacích náliktů a konečná úprava různých typů ocelových, bronzových a hliníkových obrobků.
- Broušení oblastí svarů nebo řezů prováděných řezacím hořákem.
- Broušení umělých pryskyřic, břidlic, cihel, mramoru atd.

SPECIFIKACE

1. Elektrické nářadí

Model		G3623DA
Napětí		36 V
Jmenovité otáčky		5300 min ⁻¹ Automatický režim: 3200 min ⁻¹
Kotouč	Vnější průměr	230 mm
	Průměr otvoru	22,23 mm
	Tloušťka	6 mm
Obvodová rychlost		80 m/s
Akumulátor dostupný pro toto nářadí*		BSL36B18
Hmotnost**		4,9 kg

* Stávající akumulátory (BSL3660/3620/3626, série BSL18xx atd.) ani AC/DC adaptér (ET36A) nelze u tohoto nářadí použít.

** Hmotnost: Podle metody EPTA 01/2003

POZNÁMKA

Vlivem stále pokračujícího výzkumného a vývojového programu společnosti HiKOKI mohou zde uvedené parametry podléhat změnám bez předchozího upozornění.

Elektronické ovládání

- Jemné spuštění
Snižuje zpětný ráz vůči obsluze prostřednictvím řízení otáček během spouštění.
- Funkce brzdění
Brzda se aktivuje, když se vypne tento vypínač, čímž se zastaví otáčení motoru.
- Ochrana proti přetížení
Tato ochranná funkce odpojí napájení motoru v případě jeho přetížení či nápadného snížení rychlosti otáčení během provozu.
Pokud dojde ke spuštění funkce ochrany proti přetížení, motor se může zastavit.
V takovém případě uvolněte spínač nářadí a odstraňte příčinu přetížení.
Potom můžete nářadí znovu používat.
- Ochrana proti přehřátí
Tato ochranná funkce odpojí napájení motoru a zastaví elektrické nářadí v případě přehřátí motoru během provozu.
Pokud dojde ke spuštění funkce ochrany proti přehřátí, motor se může zastavit.
V takovém případě uvolněte spínač nářadí a nechte jej několik minut ochladit.
Potom můžete nářadí znovu používat.
- Funkce prevence opětovného spuštění
Pokud je napájení stále zapnuté, nářadí se při osazení akumulátoru nespustí. Tuto funkci lze zrušit vypnutím nářadí.

2. Akumulátor

Model	BSL36B18
Napětí	36 V / 18 V (automatické přepínání*)
Kapacita akumulátoru	4,0 Ah / 8,0 Ah (automatické přepínání*)
Dostupné bezdrátové výrobky**	Vícevoltová série, výrobek 18 V
Dostupná nabíječka	Výsuvná nabíječka na lithium-iontové akumulátory

* Nářadí samotné se automaticky přepne.

** Podrobnosti naleznete v obecném katalogu.

3. Nabíječka

Model	UC18YSL3
Nabíjecí napětí	14,4 V - 18 V
Hmotnost	0,6 kg

NABÍJENÍ

Před použitím elektrického nářadí nabijte akumulátor dle níže uvedených pokynů.

- 1. Připojte napájecí kabel nabíječky do elektrické sítě.**
Po připojení zástrčky nabíječky do zásuvky se červeně rozblíká kontrolka nabíjení (bude blikat v 1sekundových intervalech).
 - 2. Vložte akumulátor do nabíječky.**
Akumulátor vložte pevně do nabíječky tak, jak je ukázáno na **Obr. 3** (na straně 2).
 - 3. Nabíjení**
Při vložení baterie do nabíječky bude kontrolka nabíjení blikat modře.
Když je baterie zcela nabitá, kontrolka nabíjení se rozsvítí zeleně. (viz **Tabulka 1**)
- (1) Signalizace kontrolky nabíjení
Kontrolka nabíjení signalizuje stav nabíječky nebo nabíjecí baterie tak, jak je uvedeno v **Tabulce 1**.

Jak zařít delší výkon akumulátorů.

- Nabíjte akumulátory předtím, než se úplně vybijí. Pokud máte pocit, že se výkon nástroje snižuje, zastavte práci s nástrojem a dobijte akumulátor. Pokud budete pokračovat v používání nástroje a dojde k vybití elektrické energie, může dojít k poškození akumulátoru a zkrátí se jeho životnost.
- Vyvarujte se nabíjení při vysokých teplotách. Dobíjecí akumulátor bude po skončení provozu horký. Pokud je akumulátor dobit ihned po použití, zhorší se stav jeho vnitřních chemických látek a zkrátí se jeho životnost. Nechte akumulátor chvíli vychladnout a pak ho dobijte.

UPOZORNĚNÍ

- Pokud je baterie nabíjena zahřátá, protože byla po dlouhou dobu vystavena přímému slunečnímu záření nebo protože byla právě používána, kontrolka nabíjení na nabíječce se na 0,3 sekundy rozsvítí a zhasne na 0,3 sekundy (vypne se na 0,3 sekundy). V takovém případě nechte akumulátor nejprve vychladnout a poté zahajte nabíjení.
- Pokud kontrolka prudce bliká (v intervalech 0,2 sekundy), zkontrolujte, zda nejsou v konektoru baterie v nabíječce cizí předměty, a pokud ano, odstraňte je. Pokud uvnitř nejsou žádné cizí předměty, pravděpodobně se jedná o poruchu akumulátoru nebo nabíječky. Obratě se na autorizované servisní středisko.
- Protože vestavěnému mikropočítači trvá přibližně 3 sekundy, než potvrdí, že akumulátor nabíjený pomocí UC18YSL3 je vyjmutý, vyčkejte alespoň 3 sekundy, než jej vložíte zpět a budete pokračovat v nabíjení. Pokud akumulátor znovu vložíte během těchto 3 sekund, pravděpodobně se řádně nenabije.

MONTÁŽ A PROVOZ

Činnost	Obrázek	Strana
Vyjmutí a vložení akumulátoru	2	2
Nabíjení	3	2
Ukazatel zbývající kapacity akumulátoru	4	2
Montáž a nastavení krytu kotouče	5	2
Upevnění boční rukojeti	6	3
Montáž kotouče se středovou prohlubní*1	7	3
Montáž řezacího kotouče*1	8	3
Činnost spínače	9-a	4
Činnost spínače (uzamčené)*2	9-b	4
Nastavení počtu otáček*3	10	4
Brusný úhel, metoda broušení	11	4
Sejmutí filtru	12	5
Nabíjení USB zařízení z elektrické zásuvky	13-a	5
Nabíjení USB zařízení a akumulátoru z elektrické zásuvky	13-b	5
Jak nabit US zařízení	14	5
Po dokončení nabíjení USB zařízení	15	5
Výběr příslušenství	—	292

*1 VAROVÁNÍ

Před použitím nespomeňte utáhnout matku kotouče příloženým klíčem. Pokud ji neutáhnete, může dojít k uvolnění matky kotouče za situace, kdy je při zastaveném nástroji aktivována brzda.

POZNÁMKA

Podložka kotouče je speciálně navržena pro tento výrobek. Nepoužívejte ji na žádný jiný výrobek.

*2 Údaje se mohou v závislosti na oblasti měnit.

*3 Informace o funkci Změna režimu a o Kontrolce režimu

Po zapnutí hlavní jednotky s osazenou baterií se stisknutím přepínače Změna režimu přepne provozní režim do automatického režimu. Během automatického režimu zůstává kontrolka Režim rozsvícená.

- V automatickém režimu můžete snížit hluk a chvění stroje snížením nejvyššího počtu otáček při volnoběhu. V automatickém režimu se počet otáček zvýší, pokud se během chodu zvýší zátěž. Naproti tomu, pokud se během chodu zátěž sníží, klesne počet otáček.
- Tento výrobek je vybaven ochrannou funkcí. Pokud se aktivuje níže uvedená ochranná funkce, kontrolka režimu začne blikat.

[Funkce ochrany před přetížením]

Provoz se z důvodu přetížení zastaví.

Po odstranění příčiny přetížení zkuste stroj znovu uvést do provozu.

[Funkce teplotní ochrany]

Provoz se z důvodu přehřátí stroje zastaví.

Nechte přístroj vychladnout na zastíněném a dobře větraném místě.

Zkuste tento přístroj znovu uvést do provozu po jeho dostatečném ochlazení.

ÚDRŽBA A KONTROLA

1. Kontrola kotouče se středovou prohlubní

Ujistěte se, že montovaný kotouč se středovou prohlubní je bez trhlin a povrchových vad.

2. Kontrola montážních šroubů

Pravidelně kontrolujte všechny montážní šrouby a zajistěte, aby byly řádně utaženy. Pokud jsou jakékoli šrouby uvolněné, okamžitě je dotáhněte. Pokud tak neučiníte, vystavujete se vážnému nebezpečí.

3. Údržba motoru

Vinutí motoru je „srdce“ elektrického nářadí. Ujistěte se, že vinutí není poškozené nebo mokré od vody či oleje.

4. Kontrola svorek (nářadí i akumulátoru)

Zkontrolujte, že se na svorkách nenahromadily kovové částičky a prach. Příležitostně totéž kontrolujte před, během a po práci s nářadím.

UPOZORNĚNÍ

Odstraňte veškeré kovové částičky nebo prach, které se mohou nahromadit na svorkách. Pokud tak neučiníte, může dojít k selhání.

5. Údržba povrchu

Je-li akku úhlová bruska znečištěná, otřete ji měkkým suchým hadříkem nebo hadříkem navlhčeným v mýdlové vodě. Nepoužívejte rozpouštědla s obsahem chlóru, benzin ani ředidlo, jelikož tyto látky rozpouštějí umělé hmoty.

6. Čistění filtru

Po použití odpojte filtr a odstraňte veškeré nečistoty a prach ze sítky pomocí vzduchové pistole nebo jiného nástroje. (obr. 12)

POZNÁMKA

- Pro odstranění nečistot či prachu pravidelně čas od času spouštějte motor na volnoběh a vhánějte suchý vzduch do ventilačního otvoru s vyjmutým filtrem. Nahromadění nečistot či prachu v motoru by jej mohlo poškodit.
- Po skončení čištění nezapomeňte znovu pevně osadit filtr.

7. Skladování

Akku úhlovou brusku skladujte při teplotách pod 40°C a mimo dosah dětí.

POZNÁMKA

Skladování lithium-iontových akumulátorů
Před uskladněním lithium-iontových akumulátorů zkontrolujte, zda jsou plně nabitě.

Dlouhodobější skladování (3 měsíce a déle) málo nabitých akumulátorů může způsobit snížení jejich výkonu, výrazně snížit dobu použití, případně může dojít ke ztrátě schopnosti akumulátoru držet zátěž.

Výrazně sníženou dobu použití však lze obnovit dvěma až pěti cykly opakovaného nabíjení a využití akumulátorů.

Pokud je doba využití akumulátoru extrémně krátká, nehleďte na to, že jste jej opakovaně nabili a použili, zkontrolujte, zda není akumulátor nefunkční a zvažte pořízení nového akumulátoru.

UPOZORNĚNÍ

Při obsluze a údržbě elektrických zařízení musí být dodržovány bezpečnostní předpisy a normy platné v každé zemi, kde je výrobek používán.

Důležité upozornění týkající se akumulátoru pro elektrické akumulátorové nářadí společnosti HiKOKI

Používejte vždy jeden z námi určených originálních akumulátorů. Nemůžeme zaručit bezpečnost a výkonnost našeho elektrického akumulátorového nářadí, pokud jsou používány jiné, než námi určené akumulátory nebo pokud je akumulátor rozebrán a změněn (např. byl rozebrán a nahrazen článek akumulátoru nebo jiných vnitřních částí).

ZÁRUKA

Ručíme za to, že elektrické nářadí HiKOKI splňuje zákonné/ místně platné předpisy. Tato záruka nezahrnuje závady nebo poškození vzniklé v důsledku nesprávného použití, hrubého zacházení nebo normálního opotřebení. V případě reklamace zašlete prosím elektrické nářadí v nerozebraném stavu společně se ZÁRUČNÍM LISTEM připojeným na konci těchto pokynů pro obsluhu do autorizovaného servisního střediska společnosti HiKOKI.

Informace o hluku a vibracích

Měřené hodnoty byly určeny podle EN60745 a deklarovány ve shodě s ISO 4871.

Změřená vážená hladina akustického výkonu A: 96 dB(A).
Změřená vážená hladina akustického tlaku A: 85 dB(A).
Nejistota K: 3 dB (A).

Používejte ochranu sluchu.

Celkové hodnoty vibrací (vektorový součet triax) stanovené dle normy EN60745.

Plošné broušení:

Hodnota vibračních emisí **a_h**, **AG** = 5,9 m/s²

Nejistota K = 1,5 m/s²

Deklarovaná hodnota vibrací byla změřena v souladu se standardní metodou testování a může být použita pro porovnání jednoho nářadí s druhým. Tuto deklarovanou hodnotu vibrací lze rovněž použít v předběžném hodnocení vystavení.

VAROVÁNÍ

- Vibrační emise během vlastního používání elektrického nářadí se může od deklarované celkové hodnoty lišit v závislosti na způsobu jeho použití.
- Stanovte bezpečnostní opatření k ochraně obsluhy založená na odhadu vystavení vlivům v daných podmínkách použití (v úvahu je třeba vzít všechny části pracovního cyklu, například doby, kdy je nářadí vypnuté i kdy běží naprázdno před spuštěním).

POZNÁMKA

Vlivem stále pokračujícího výzkumného a vývojového programu společnosti HiKOKI mohou zde uvedené parametry podléhat změnám bez předchozího upozornění.

ODSTRAŇOVÁNÍ PORUCH

Zkontrolujte dle níže uvedené tabulky, zda přístroj nepracuje správně. Pokud se tím neodstraní problém, poradte se svým odborníkem nebo autorizovaným servisním střediskem HiKOKI.

1. Elektrické nářadí

Příznak	Možná příčina	Náprava
Nástroj neběží	Baterie je vybitá	Nabijte baterii.
	Akumulátor není řádně osazen.	Tlačte akumulátor dovnitř, dokud neuslyšíte cvaknutí.
	Nečistoty drží upevňovací čep stisknutý.	Odstraňte nečistoty z upevňovacího čepu.
	Akumulátor byl osazen při zapnutém spínači.	Spínač vypněte a znovu zapněte.
Nástroj se náhle zastavil	Nástroj byl přetížen	Vyřešte problém způsobující přetížení.
	Ochrana proti přetížení je v činnosti.	
	Baterie se přehřívá.	Nechte baterii vychladnout.

Příznak	Možná příčina	Náprava
Nezvyklý hluk. Brusný kotouč se otřásá	Povolená matice kotouče.	Plně matici kotouče utáhněte.
	Matice kotouče, podložka kotouče, brusný kotouč atd. jsou namontovány obráceně.	Zkontrolujte směr osazení a jednotlivé součásti osadte správně.
	Mezi maticí kola, podložkou kola, brusným kotoučem atd. se zachytily nečistoty.	Nečistoty odstraňte.
Brzda nefunguje správně.	Hlavní jednotka může mít poruchu.	Ihned přestaňte nářadí používat a obraťte se na prodejce za účelem opravy.
Akumulátor nelze osadit	Pokoušíte se osadit jiný akumulátor, než je určený pro dané nářadí.	Vložte vícevoltový typ akumulátoru.

2. Nabíječka

Příznak	Možná příčina	Náprava
Kontrolka nabíjení rychle purpurová bliká a nabíjení baterie se nezahájilo.	Baterie není zasunuta až na doraz.	Zasuňte baterii až nadoraz.
	Na kontaktech baterie nebo v místě jejího upevnění se nacházejí nečistoty.	Nečistoty odstraňte.
Kontrolka nabíjení červeně bliká a nabíjení baterie se nezahájilo.	Baterie není zasunuta až na doraz.	Zasuňte baterii až nadoraz.
	Baterie se přehřála.	Pokud nezasáhnete, baterie se po vychladnutí začne automaticky nabíjet, to může nicméně snížit její životnost. Před nabitím doporučujeme nechat baterii vychladnout na dobře větraném místě mimo dosah přímého slunečního světla.
Doba využití baterie je krátká, ačkoli je plně nabitá.	Životnost baterie skončila.	Vyměňte baterii za novou.
Nabití baterie trvá dlouho.	Teplota baterie, nabíječky či okolního prostředí je velmi nízká.	Baterii nabíjejte v interiéru nebo v jiném teplejším prostředí.
	Větrací otvory nabíječky jsou zakryté, což způsobuje přehřátí jejích vnitřních součástí.	Nezakrývejte větrací otvory.
	Větráček chlazení neběží.	Obraťte se na servisní středisko autorizované společností HiKOKI s žádostí o opravu.
Kontrolka USB napájení zhasla a napájení USB zařízení přestalo.	Baterie se téměř vybila.	Vyměňte baterii za jinou, která není tolik vybitá.
		Zapojte zástrčku nabíječky do zásuvky elektrické sítě.
Kontrolka USB napájení nezhasne, ani když bylo nabíjení USB zařízení dokončeno.	Kontrolka USB napájení se rozsvítí zeleně, čímž oznamuje, že je USB napájení možné.	Nejedná se o závadu.
Není jasné, jaký je stav nabíjení USB zařízení, či zda se jeho nabíjení úspěšně dokončilo.	Kontrolka USB napájení ani po dokončení nabíjení nezhasne.	Prohlídkou nabíjeného USB zařízení se ujistěte o jeho aktuálním stavu nabíjení.
Nabíjení USB zařízení se v průběhu náhle přeruší.	Během nabíjení USB zařízení, kdy byla zdrojem energie baterie, došlo k připojení nabíječky do zásuvky elektrické sítě.	Nejedná se o závadu. Nabíječka přeruší USB nabíjení na dobu zhruba 5 sekund, během nichž rozpoznává různé zdroje napájení.
	Během nabíjení USB zařízení, kdy byla zdrojem energie zásuvky elektrické sítě, došlo k vložení baterie do nabíječky.	
Za současného nabíjení baterie a USB zařízení se náhle nabíjení USB zařízení přeruší.	Baterie se plně nabila.	Nejedná se o závadu. Nabíječka přeruší USB nabíjení na dobu zhruba 5 sekund, zatímco kontroluje, zda se baterie úspěšně plně nabila.
Za současného nabíjení baterie a USB zařízení se nabíjení USB zařízení nezahájí.	Zbývající kapacita baterie je velmi nízká.	Nejedná se o závadu. Když kapacita baterie dosáhne určité úrovně, zahájí se USB nabíjení automaticky.

GENEL ELEKTRİKLİ ALET GÜVENLİK UYARILARI



UYARI

Tüm güvenlik uyarılarını ve tüm talimatları okuyun.

Uyarılara ve talimatlara uyulmaması elektrik çarpmasına, yangına ve/veya ciddi yaralanmaya neden olabilir.

Bu kılavuzu gelecekte başvurmak üzere saklayın.

Uyarılarda kullanılan "elektrikli alet" terimi, şebeke elektrifiyle çalışan (kablolu) veya pille çalışan (kablesiz) elektrikli aletinizi belirtir.

1) Çalışma alanının güvenliği

a) Çalışma alanını iyi aydınlatılmış ve temiz tutun.

Dağınık veya karanlık alanlar kazalara davetiye çıkarır.

b) Elektrikli aletleri yanıcı sıvı, gaz veya toz gibi patlayıcı maddelerin bulunduğu ortamlarda çalıştırmayın.

Elektrikli aletlerin çıkardığı kıvılcımlar toz veya gaz halindeki bu maddeleri ateşleyebilir.

c) Bir elektrikli aletle çalışırken çocukları ve izleyicileri uzaklaştırın.

Dikkatinizin dağılması kontrolü kaybetmenize neden olabilir.

2) Elektrik güvenliği

a) Elektrikli aletin fişi elektrik prizine uygun olmalıdır.

Fiş üzerinde herhangi bir değişiklik yapmayın.

Topraklanmış elektrikli aletlerle herhangi bir adaptör kullanmayın.
Fişlerde değişiklik yapılmaması ve uygun prizlerde kullanılması elektrik çarpması riskini azaltacaktır.

b) Borular, radyatörler, fırınlar ve buzdolapları gibi topraklanmış yüzeylerle gövde temasından kaçının.

Vücdunuzun toprakla temasa geçmesi halinde elektrik çarpması riski artar.

c) Elektrikli aletleri yağmura veya ıslak ortamlara maruz bırakmayın.

Elektrikli alete su girmesi elektrik çarpması riskini artıracaktır.

d) Elektrik kablosuna zarar vermeyin. Kesinlikle elektrikli aleti taşımak, çekmek veya fişini prizden çıkarmak için kabloyu kullanmayın.

Kabloyu ısıdan, yağdan, keskin kenarlardan veya hareketli parçalardan uzak tutun.
Hasar görmüş veya dolaşmış kablolar elektrik çarpması riskini artırır.

e) Elektrikli aleti açık alanda kullanırken, açık alanda kullanıma uygun bir uzatma kablosu kullanın.

Açık alanda kullanıma uygun bir kablo kullanılması elektrik çarpması riskini azaltır.

f) Eğer bir elektrikli aletin ıslak bir yerde kullanılması kaçınılmaz ise, artık akım cihazıyla (RCD) korunan bir güç kaynağı kullanın.

RCD kullanılması elektrik çarpması riskini azaltır.

3) Kişisel emniyet

a) Bir elektrikli alet kullanırken daima tetikte olun; yaptığınız işi izleyin ve sağduyulu davranın.

Aleti yorgunken, alkol veya ilaç etkisi altındayken kullanmayın.

Elektrikli aletleri kullanırken göstereceğiniz bir anlık dikkatsizlik ciddi yaralanmayla sonuçlanabilir.

b) Kişisel koruyucu donanım kullanın. Daima koruyucu gözlük takın.

Uygun koşullar için kullanılan toz maskesi, kaymaz emniyet ayakkabıları, kask veya kulak koruyucu gibi koruyucu ekipmanlar yaralanmaları azaltacaktır.

c) Aletin istenmeden çalışmasını engelleyin. Aleti güç kaynağına ve/veya akü ünitesine bağlamadan, kaldırmadan veya taşımadan önce, güç düğmesinin kapalı konumunda olduğundan emin olun.

Elektrikli aletleri parmağınız güç düğmesinin üzerinde olarak taşımamız veya güç düğmesi açılmış durumda fişini takmamız kazalara davetiye çıkarır.

d) Elektrikli aletin gücünü aşmaktan önce alet üzerindeki ayar veya somun anahtarlarını çıkarın.

Aletin dönen parçalarından birine bağlı kalan bir somun anahtarı veya ayar anahtarı yaralanmaya yol açabilir.

e) Çok uzanmayın. Uygun bir adım mesafesi bırakın ve sürekli olarak dengelenizi koruyun.

Böylece, beklenmedik durumlarda aleti daha iyi kontrol etmeniz mümkün olur.

f) Uygun şekilde giyinin. Bol elbiseler giymeyin ve takı takmayın. Saçlarınızı, elbisenizi ve eldivenlerinizi hareketli parçalardan uzak tutun.

Bol elbiseler, takılar veya uzun saçlar hareketli parçalara takılabilir.

g) Eğer toz çekme ve toplama bağlantıları için gerekli aygıtlar sağlanmışsa, bunların bağlı olduğundan ve doğru şekilde kullanıldığından emin olun.

Toz toplama kullanımı, tozla ilişkili tehlikeleri azaltabilir.

4) Elektrikli aletin kullanımı ve bakımı

a) Elektrikli aleti zorlamayın. Uygulanması için doğru alet kullanın.

Doğru alet, işinizi daha iyi ve tasarlanmış olduğu hız değerinde daha güvenli şekilde yapacaktır.

b) Elektrikli alet güç düğmesinden açılıp kapanmıyorsa, aleti kullanmayın.

Güç düğmesiyle kontrol edilemeyen bir alet tehlikelidir ve tamir edilmeden kullanılmamalıdır.

c) Herhangi bir ayar yapmadan, aksesuarları değiştirmeden veya aleti saklamadan önce fişi güç kaynağından ve/veya akü ünitesinden sökün.

Bu koruyucu güvenlik önlemleri, elektrikli aletin kazayla çalışma riskini azaltır.

d) Atıl durumdaki elektrikli aletleri çocukların ulaşamayacağı bir yerde saklayın ve elektrikli alet ve bu kullanım talimatları hakkında bilgi sahibi olmayan kişilerin aleti kullanmasına izin vermeyin.

Elektrikli aletler eğitimsiz kullanıcıların elinde tehlikelidir.

e) Elektrikli aletlerin bakımını yapın. Hareketli parçalarda yanlış hizalanma veya sıkışma olup olmadığını, kırık parça olup olmadığını ve elektrikli aletin çalışmasını etkileyebilecek diğer koşulları kontrol edin.

Eğer hasar varsa, kullanmadan önce aleti tamir ettirin.

Kazaların çoğu elektrikli aletlere kötü bakım işlemleri uygulanmasından kaynaklanmaktadır.

f) Aletleri keskin ve temiz tutun.

Uygun şekilde bakımı yapılan, keskin kenarlara sahip aletlerin sıkışma ihtimali daha azdır ve kontrol edilmesi daha kolaydır.

g) Elektrikli aleti, aksesuarları, uçları, v.b., bu talimatlara uygun şekilde, çalışma koşullarını ve yapılacak işi göz önünde bulundurarak kullanın. Elektrikli aletin amaçlanan kullanımlardan farklı işlemler için kullanılması tehlikeli bir duruma yol açabilir.

Türkçe

5) Akülü aletin kullanımı ve bakımı

- a) Ünitesi sadece üretici tarafından belirtilen şarj cihazıyla şarj edin.

Bir akü ünitesi tipi için uygun olan bir şarj cihazı başka tipte bir akü ünitesiyle kullanıldığında yangın riski yaratılabilir.

- b) Elektrikli aletleri sadece özel olarak tasarlanmış olan akü üniteleriyle kullanın.

Başka herhangi bir akü ünitesinin kullanılması yaralanma veya yangın riski yaratabilir.

- c) Akü ünitesini kullanmadığı zamanlarda ataşlardan, madeni paralardan, anahtarlardan, çivilerden, vidalardan veya terminaller arasında bağlantı oluşturabilecek diğer küçük metal nesnelere uzak tutun.

Akü kutuplarının kısa devre olması yanıklara veya yangına neden olabilir.

- d) Yanlış kullanım koşullarında aküden sıvı çıkışı olabilir; temas etmekten kaçınınız. Kazayla sıvıya temas edilmesi durumunda suyla yıkayınız. Sıvının gözlere temas etmesi halinde, ayrıca bir doktora başvurunuz.

Aküden fişkıran su tahriş veya yanıklara neden olabilir.

6) Servis

- a) Elektrikli aletinizin servisini sadece orijinal yedek parçalar kullanmak suretiyle uzman bir tamirciye yaptırınız.

Böylece, elektrikli aletin güvenli kullanımı sağlanacaktır.

ÖNLEM

Çocukları ve akli dengesi yerinde olmayan kişileri uzak tutun.

Alet, kullanılmadığı zamanlarda uçuklarının ve akli dengesi yerinde olmayan kişilerin ulaşamayacağı bir yerde saklanmalıdır.

TAŞLAMA VEYA AŞINDIRARAK KEŞME İŞLEMLERİ İÇİN GENEL GÜVENLİK UYARILARI

- a) Bu elektrikli alet, bir taşlama aleti veya kesme aleti olarak kullanım için tasarlanmıştır. Bu elektrikli aletle birlikte verilen tüm güvenlik uyarılarını, talimatlarını, şekilli açıklamalarını ve teknik özellikleri okuyunuz.

Aşağıda belirtilen tüm talimatlara uyulmaması elektrik çarpmasına, yangına ve/veya ciddi yaralanmaya neden olabilir.

- b) Bu elektrikli aletle zımparalama, tel fırça ile fırçalama veya cilalama gibi işlemlerin yapılması tavsiye edilmez.

Aletin kullanım amacı dışındaki işlemlerde kullanılması tehlike yaratabilir ve yaralanmaya neden olabilir.

- c) Alet üreticisi tarafından özel olarak tasarlanmayan ve tavsiye edilmeyen aksesuarları kullanmayın.

Sadece aksesuarın elektrikli aletinize takılabiliyor olması güvenli çalışmayı garanti etmez.

- d) Aksesuarın anma hızı, en az elektrikli alet üzerinde işaretli olan maksimum hızla eşit olmalıdır.

Anma hızlarından daha yüksek hızda çalışan aksesuarlar kırılabilir ve fırlatabilir.

- e) Aksesuarınızın dış çapı ve kalınlığı, elektrikli aletin nominal kapasitesi dahilinde olmalıdır.

Yanlış boyutlu aksesuarlar uygun şekilde korunamaz ve kontrol edilemez.

- f) Aksesuarların montaj vidaları taşlama işlemiyle dişleriyle eşleşmelidir. Flanşlarla monte edilen aksesuarlar için, aksesuarın mil deliği flanşın tespit çapına uymalıdır.

Elektrikli aletin montaj donanımına uymayan aksesuarlar denge kaybına, aşırı titreşime neden olur ve kontrol kaybına neden olabilir.

- g) Hasarlı aksesuarları kullanmayın. Her kullanımdan önce, taşlama disklerinde kırıklar ve çatlaklar olup olmadığını, destek yastıklarında çatlaklar, yırtılmalar veya aşırı aşınma olup olmadığını, tel fırçanın gevşeyip gevşemediğini veya tellerinin hasar görüp görmediğini kontrol edin. Eğer elektrikli alet veya aksesuar düşürülürse, hasara karşı kontrol edin veya hasar görmemiş bir aksesuar takın.

Bir aksesuar kontrol ettikten ve taktıktan sonra, kendinizle birlikte çevredeki insanları da dönen aksesuar düzleminde uzaklaştırın ve elektrikli aleti bir dakika için maksimum yüksüz hızda çalıştırın.

Hasar gören aksesuarlar normalde bu test süresi içerisinde aletten koparak ayrılır.

- h) Kişisel koruyucu donanım kullanın. Yaptığınız işe bağlı olarak, yüz siperi, koruyucu gözlük veya emniyet gözlüğü kullanın. Gerektiğinde toz maskesi, kulak koruyucusu, eldiven ve taşlama işleminden veya iş parçasından sıçrayan parçacıkları durdurabilen bir önlük kullanın.

Koruyucu gözlük, çeşitli işlemlerin ürettiği fırlayan parçaları durdurabilir. Toz maskesi veya solunum maskesi, çalışmanızın ürettiği parçacıkları süzme yeteneğine sahip olmalıdır. Yüksek gürültü yoğunluğuna uzun süre maruz kalmak, işitme kayıplarına neden olabilir.

- i) Çevredeki insanlarla çalışma alanı arasında bir güvenlik mesafesi koruyunuz. Çalışma alanına giren herkes, kişisel koruyucu donanım kullanmalıdır.

İş parçasından veya kırılan bir aksesuardan ayrılan parçacıklar fırlayarak, yakın çalışma alanının ötesinde yaralanmaya neden olabilir.

- j) Kesici takımın gizli kablolarla temas edebileceği bir işlem yaparken, elektrikli aleti yalnızca yalıtılmış kavrama yüzeylerinden tutun.

"Aktif" bir telle temas, elektrikli aletin çıplak metal parçalarını "aktif" hale getirebilir ve kullanıcıya bir elektrik şoku verebilir.

- k) Kabloyu dönen aksesuardan uzağa yerleştirin.

Eğer kontrolü kaybederseniz, kablo kesilebilir veya takılabilir ve eliniz veya kolunuz dönen aksesuar tarafından çekilebilir.

- l) Kesinlikle elektrikli aleti aksesuar tamamen duruncaya kadar yere koymayın.

Döner aksesuar yüzeyi kavrayarak elektrikli aletin kontrolünüzden çıkmasına neden olabilir.

- m) Elektrikli aleti yanmadan taşırken çalıştırmayın.

Kazara elbisenizin döner aksesuarla temas etmesi, aksesuarın elbisenizi kavrayarak vücudunuza çekilmesine neden olabilir.

- n) Elektrikli aletin hava çıkış deliklerini düzenli olarak temizleyin.

Aksi halde, motor fanı tozu muhafazanın içine çeker ve fazla metal tozu birikmesi elektrik arızasına neden olabilir.

- o) Elektrikli aleti yanıcı maddelerin yakınında kullanmayın.

Kıvılcıklar bu malzemeleri ateşleyebilir.

- p) Sıvı soğutma maddeleri gerektiren aksesuarlar kullanmayın.

Su veya başka sıvı soğutucuların kullanılması elektrik çarpmasına ve hatta ölüme yol açabilir.

GERİ TEPME VE İLGİLİ UYARILAR

Geri tepme, dönen bir çarkın, destek yastığının, fırçanın veya herhangi bir aksesuarın sıkıştırılmasına veya takılmasına karşı gösterilen ani reaksiyondur. Sıkışma veya takılma, döner aksesuarın hızlı bir şekilde durarak, kontrolsüz elektrikli aletin bağlanması noktasında aksesuarın dönme yönünde ters yönde zorlanmasına neden olur.

Örneğin, bir taşlama diski iş parçası tarafından engellenir veya sıkıştırılırsa, diskin sıkışma noktasına giren kenar malzemenin yüzeyini delerek diskin dışarıya doğru kaymasına veya geri tepmesine neden olabilir. Disk, sıkışma

noktasında diskin hareket yönüne bağlı olarak operatöre doğru veya operatörden uzaklaşacak yönde ileri fırlayabilir. Aynı zamanda, taşlama diskleri bu koşullar altında kırılabilir. Geri tepme, elektrikli aletin yanlış kullanılmasının ve/veya yanlış çalıştırma işlemlerinin veya koşullarının sonucu oluşur ve aşağıda belirtildiği gibi uygun önlemler alınarak engellenebilir.

- Elektrikli aleti sıkı şekilde kavrayın ve vücudunuzun ve kolunuzun konumunu geri tepme kuvvetlerine dayanacak şekilde ayarlayın.** Çalıştırmaya başlama sırasında geri tepme veya tork reaksiyonu üzerinde maksimum kontrol için (eğer mevcutsa) daima yardımcı kolu kullanın. Eğer uygun önlemler alınır, operatör tork reaksiyonlarını veya geri tepme kuvvetlerini kontrol edebilir.
- Keskinlikle elinizi dönen bir aksesuarın yakınında tutmayın.** Aksesuar geri teperek elinize çarpabilir.
- Vücudunuzu elektrikli aletin geri tepme durumunda hareket edeceği bölgenin dışında tutun.** Geri tepme hareketi, aleti takılma noktasında diskin hareketine zıt yönde itecektir.
- Köşeler, keskin kenarlar, v.b. ile çalışırken özel dikkat gösterin.** Aksesuar sıçramasından ve takılmasından kaçının. Köşeler, sert kenarlar veya sıçrama hareketi dönen aksesuarı sıkıştırma eğilimindedir ve kontrol kaybına veya geri tepmeye neden olur.
- Alete testere zinciri, ağaç oyma bacağı veya dişli testere bacağı takmayın.** Bu tür bıçaklar sık sık geri tepme yaratır ve kontrol kaybına neden olur.

TAŞLAMA VE AŞINDIRARAK KESME İŞLEMLERİ İÇİN ÖZEL GÜVENLİK UYARILARI

- Sadece elektrikli aletiniz için tavsiye edilen disk tiplerini ve seçilen disk için tasarlanan özel muhafazayı kullanın.** Elektrikli aletiniz için tasarlanmamış diskler uygun şekilde korunamayabilir ve güvenli değildir.
- Ortası basık disklerin taşlama yüzeyi koruyucu kenar düzleminin altına monte edilmelidir.** Koruyucu kenar düzleminden dışarı çıkan doğru takılmamış bir disk yeterli olarak korunamaz.
- Muhafaza elektrikli alete emniyetli şekilde takılmalı ve diskin operatöre bakan açık kısmı minimum olacak şekilde maksimum güvenlik için yerleştirilmelidir.** Koruyucu, kullanıcıyı kırık disk parçalarından, diske kazara temastan ve kıyafetleri tutuşturabilecek kiviçimlerden korur.
- Diskler sadece tavsiye edilen uygulamalar için kullanılmalıdır. Örneğin: kesme diskinin kenarıyla taşlama yapmayın.** Aşındırarak kesme diskleri çevresel taşlama amaçlıdır; bu disklere uygulanan yan kuvvetler parçalanmalarına neden olabilir.
- Daima seçtiğiniz disk için uygun boyut ve şekle sahip, hasar görmemiş disk flanşları kullanın.** Uygun disk flanşları diski desteklemek suretiyle kırılma olasılığını azaltır. Kesme diskleri için flanşlar, taşlama çarkı flanşlarından farklı olabilir.
- Daha büyük elektrikli aletlerde kullanılıp aşınarak küçülmüş diskler kullanmayın.** Daha büyük elektrikli aletler için üretilen diskler, küçük bir aletin daha yüksek hızı için uygun değildir ve yanlıdır.

AŞINDIRARAK KESME İŞLEMLERİ İÇİN ÖZEL İLAVE GÜVENLİK UYARILARI

- Kesme diskinin "sıkıştırmayın" veya aşırı baskı uygulamayın.** Kesme derinliğini arttırmaya çalışmayın. Diskte aşırı baskı uygulanması, kesme işlemi sırasında diskin yükünü ve bükülme veya zorlama hassasiyetini ve geri tepme veya disk kırılma olasılığını artırır.
- Vücudunuzu dönen diskle aynı hizada veya diskin arkasında tutmayın.** Çalışma noktasında disk vücudunuzdan uzaklaşacak şekilde hareket ettiginde, olası geri tepme hareketi dönen diski ve elektrikli aleti doğrudan üzerine itebilir.
- Disk sıkıştığına veya herhangi bir nedenle bir kesme işlemine ara verdiğinizde, elektrikli aleti güç düğmesinden kapatın ve disk tamamen duruncaya kadar elektrikli aleti hareketsiz olarak tutun.** Keskinlikle kesme diski hareket etmeye devam ederken diski kesme noktasından çıkarmaya çalışmayın; aksi takdirde geri tepme oluşabilir. Diskin sıkışma nedenini araştırın ve gidermek için gerekli işlemi yapın.
- Kesme işlemine tekrar başlarken, hemen iş parçası üzerinde çalışmayın.** Diskin tam hız ulaşmasını bekledikten sonra dikkatli bir şekilde kesme noktasına tekrar girin. Eğer elektrikli alet iş parçası üzerinde tekrar çalıştırılmaya başlanırsa, disk sıkışabilir, hareket edebilir veya geri tepebilir.
- Diskin sıkışma veya geri tepme riskini en aza indirmek için panelleri veya büyük boyutlu iş parçalarını destekleyin.** Büyük iş parçaları, kendi ağırlıkları altında bükülme eğilimi gösterirler. Destekler, kesme çizgisinin yakınında iş parçasının altına ve diskin her iki tarafında iş parçasının kenarına yakın olarak yerleştirilmelidir.
- Mevcut duvarlarda ve diğer rutubet tecrit bölgelerinde bir "cep kesimi" yaparken son derece dikkatli olun.** Çıkmızı yapan disk; gaz veya su borularını, elektrik kablolarını veya geri tepmeye neden olabilecek nesnelere kesebilir.

AKÜLÜ TAŞLAMALAR İÇİN GENEL GÜVENLİK TALİMATLARI

- Çark üzerinde işaretli hızın, taşlamanın anma hızına eşit veya daha büyük olup olmadığını kontrol edin.
- Çark boyutlarının taşlama ile uyumlu olduğundan emin olun.
- Taşlama diskleri, üreticinin talimatlarına uygun olarak saklanacak ve dikkatli şekilde kullanılacaktır.
- Taşlama diskinin kullanılmadan önce kontrol edin; kırılmış, çatlamış veya başka şekilde hasar görmüş ürünleri kullanmayın.
- Monte edilen çarkların ve uçların üreticinin talimatlarına göre takıldığından emin olun.
- Bağlı aşındırıcı ürünle birlikte sağlandığında ve ihtiyaç duyulduğunda, kurutma kağıtlarının kullandığından emin olun.
- Aşındırıcı ürünün kullanımdan önce doğru şekilde takıldığından ve sıklığından emin olun ve aleti güvenli bir konumda 30 saniye yüksüz çalıştırın; dikkate değer bir titreşim varsa veya başka kusurlar fark ederseniz derhal aleti durdurun. Bu durumda, makineyi kontrol ederek nedenini tespit edin.
- Eğer alet bir muhafazayla teçhiz edilmişse, aleti bu muhafaza olmadan kesinlikle kullanmayın.

Türkçe

- Zımparalı aşındırıcı kesme tekerleği kullanırken standart donanım olan tekerlek koruyucuyu çıkarıp, yan koruyucu taktığınızdan emin olun (ayrıca satılır) (Şekil 5).
- Büyük delikli taşlama disklerini uydurmak için ayrı indirgeme kovanları veya adaptörler kullanmayın.
- Vida dişli deliğe sahip diskler takılacak şekilde tasarlanan aletler için, diskteki dişin mil uzunluğunu kabul edecek kadar uzun olduğundan emin olun.
- İş parçasının uygun şekilde desteklenip desteklenmediğini kontrol edin.
- Yan taşlama için kesme diski kullanmayın.
- Kullanımdan kaynaklanan kıvılcıkların tehlike yaratmadığından, örneğin insanlara çarpmadığından veya yanıcı maddeleri ateşlemediğinden emin olun.
- Tozlu koşullarda çalışırken havalandırma açıklıklarının temiz tutulduğundan emin olun; eğer tozu temizlemek gerekirse, önce aletin elektrik fişini prizden çekin (metalik olmayan nesnelere kullanın) ve iç parçalara zarar vermeye dikkat edin.
- Daima emniyet gözlüğü ve koruyucu kulaklık kullanın. Toz maskesi, gözlük, kask ve önlük gibi diğer kişisel koruyucu donanımlar da kullanılmalıdır.
- Aletin gücü kapatıldıktan sonra dönmeye devam eden diske dikkat edin.
- Şarj edilebilir batarya bağlantı deliğine yabancı madde girmesine izin vermeyin.
- Kesinlikle şarj edilebilir bataryayı ve şarj cihazını sökmeyin.
- Kesinlikle şarj edilebilir bataryayı kısa devre yapmayın. Bataryanın kısa devre olması büyük bir elektrik akımına ve aşırı ısınmaya neden olacaktır. Bu, bataryanın yanmasına veya hasar görmesine yol açar.
- Bataryayı ateşe atmayın. Batarya, yanması halinde patlayabilir.
- Şarj cihazının havalandırma deliklerine nesnelere sokmayın. Şarj cihazının havalandırma deliklerine metal nesnelere veya yanıcı maddeler sokulması, elektrik çarpması tehlikesine ve şarj cihazının hasar görmesine yol açacaktır.
- Şarj sonrası batarya ömrü pratik kullanım için çok kısaldığında bataryayı derhal satın aldığınız mağazaya götürün. Ömrü tükenen bataryayı atmayın.

İLAVE GÜVENLİK UYARILARI

1. Kullanılacak bastırılmış orta diskin doğru tipte olduğundan ve çatlaklar veya yüzey kusurları içermediğinden emin olun. Aynı zamanda, bastırılmış orta diskin uygun şekilde takılıp takılmadığını ve disk somununun emniyetli şekilde sıkılıp sıkılmadığını kontrol edin.
2. Aletin gücünü açmadan önce basmalı düğmeye iki veya üç defa basarak düğmenin devre dışı olduğundan emin olun.
3. Makinenin ömrünü uzatmak ve birinci sınıf bir sonuç sağlamak için, makine çok fazla basınç uygulayarak aşırı yüklenmemelidir. Çoğu uygulamada, tek başına makinenin ağırlığı verimli taşlama için yeterlidir. Çok fazla basınç, dönme hızının azalmasına, yüzey bitirme kalitesinin düşmesine ve makinenin ömrünü kısaltabilecek aşırı yüklenmeye neden olacaktır.
4. Disk, aletin gücü kapatıldıktan sonra dönmeye devam eder. Makinenin gücünü kapattıktan sonra, bastırılmış orta disk tamamen duruncaya kadar makineyi yere koymayın. Ciddi kazalardan kaçınmanın yanı sıra, bu önlem makinenin emdiği toz ve talaş miktarını da azaltacaktır.
5. Makine kullanılmadığında, güç kaynağı bağlantısı kesilmelidir.
6. Ciddi bir kazaya meydan vermemek için, bastırılmış orta diski takmadan ve sökmeden önce aletin gücünü KAPATIN ve elektrik fişini prizden çıkarın.

7. Fren geri tepmesine dikkat edin. Bu akülü taşlama, düğme serbest bırakıldığında çalışan bir elektrikli fren barındırır. Fren çalışırken biraz geri tepme olduğu için, ana gövdeyi güvenli bir şekilde tuttuğunuzdan emin olun.
8. Alet veya batarya terminaleri (batarya montajı) deforme olmuşsa ürünü kullanmayın. Bataryayı takmak duman çıkmasına ya da tutuşmaya neden olabilecek bir kısa devreye neden olabilir.
9. Aletin terminalerini (batarya montajı) talaş ve tozdan uzak tutun.
 - Kullanmadan önce terminaler bölgesinde talaş ve toz birikmediğinden emin olun.
 - Kullanım sırasında aletin üzerindeki talaş veya tozun bataryanın üzerine düşmesini engellemeye çalışın.
 - Çalışmayı askıya aldığınız veya kullandıktan sonra, aleti düşen talaş veya toza maruz kalabileceği bir yerde bırakmayın.
 - Bunun yapılması duman çıkmasına ya da tutuşmaya neden olabilecek bir kısa devreye neden olabilir.

BATARYA VE ŞARJ CİHAZI İÇİN ÖNLEMLER

1. Bataryayı daima -10 – 40°C arası ortam sıcaklığında şarj edin. -10°C'den düşük bir sıcaklık aşırı şarja neden olarak tehlike yaratacaktır. Batarya, 40°C'den yüksek bir sıcaklıkta şarj edilemez. En uygun şarj sıcaklığı 20 – 25°C'dir.
2. Şarj cihazını sürekli olarak kullanmayın. Bir şarj işlemi tamamlandığında, bir sonraki şarj işlemi başlatmak için yaklaşık 15 dakika bekleyin.
3. Şarj edilebilir batarya bağlantı deliğine yabancı madde girmesine izin vermeyin.
4. Kesinlikle şarj edilebilir bataryayı ve şarj cihazını sökmeyin.
5. Kesinlikle şarj edilebilir bataryayı kısa devre yapmayın. Bataryanın kısa devre olması büyük bir elektrik akımına ve aşırı ısınmaya neden olacaktır. Bu, bataryanın yanmasına veya hasar görmesine yol açar.
6. Bataryayı ateşe atmayın. Batarya, yanması halinde patlayabilir.
7. Tükenmiş bir bataryanın şarj edilmesi şarj cihazına hasar verir.
8. Şarj sonrası batarya ömrü pratik kullanım için çok kısaldığında bataryayı derhal satın aldığınız mağazaya götürün. Ömrü tükenen bataryayı atmayın.
9. Şarj cihazının havalandırma deliklerine nesnelere sokmayın. Şarj cihazının havalandırma deliklerine metal nesnelere veya yanıcı maddeler sokulması, elektrik çarpması tehlikesine ve şarj cihazının hasar görmesine yol açacaktır.

LITYUM-İYON BATARYAYLA İLGİLİ UYARI

- Çalışma ömrünü uzatmak için, lityum-iyon bataryada çıkışı durduran bir koruma işlevi mevcuttur. Aşağıda açıklanan 1 ila 3 durumlarında, bu ürünü kullanırken anahtar çekiyor olsanız bile motor durabilir. Bu bir arıza değil koruma işlevinin bir sonucudur.
1. Pil enerjisi tükendiğinde motor durur. Böyle bir durumda bataryayı derhal şarj edin.
 2. Eğer alete fazla yüklenilirse motor durabilir. Böyle bir durumda aletin anahtarını serbest bırakın ve aşırı yüklemenin sebeplerini ortadan kaldırın. Bunun ardından aleti tekrar kullanabilirsiniz.
 3. Eğer batarya aşırı ısı altında fazla ısınır, batarya gücü kesilebilir.

LİTYUM İYON BATARYANIN TAŞINMASI İLE İLGİLİ

Bir lityum iyon bataryayı taşırken, lütfen aşağıdaki önlemlere uyun.

UYARI

Taşıma şirketine lityum iyon batarya içeren bir paket olduğunu ve bataryanın çıkış gücünü bildirin ve taşımayı ayarlarken taşıma şirketinin talimatlarına uyun.

- Çıkış gücü 100 Wh aşan lityum iyon bataryalar Tehlikeli Malların nakliye sınıfı kapsamında değerlendirilir ve özel uygulama prosedürleri gerektirir.
- Yurt dışına taşıma için, uluslararası kanunlara ve varış ülkesinin kuralları ve yönetmeliklerine uymanız gerekir.
- BSL36B18 elektrikli el aletine yükülü ise, güç çıkışı 100 Wh 'ı aşacaktır ve ünite nakliye sınıflandırması için Tehlikeli Madde olarak derecelendirilecektir.

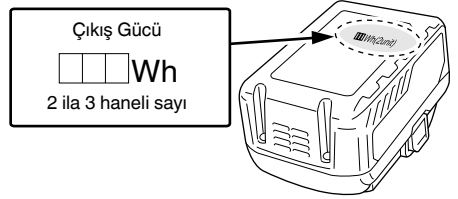

USB CİHAZI BAĞLANTI ÖNLEMLERİ (UC18YSL3)

Beklenmedik bir sorun meydana gelirse, bu cihaza bağlı bir USB cihazındaki veriler bozulabilir veya kaybolabilir. Bu ürünle kullanılmadan önce USB cihazında bulunan herhangi bir veriyi yedeklediğinizden daima emin olun.

Bağlı bir cihazda meydana gelebilecek herhangi bir hasardan veya bir USB cihazında kayıtlı herhangi bir verinin kaybolmasından veya bozulmasından dolayı şirketimizin kesinlikle hiçbir sorumluluk kabul etmeyeceğinden lütfen haberiniz olsun.

UYARI

- Kullanılmadan önce USB kablosunda herhangi bir kusur veya hasar olup olmadığını kontrol edin. Kusurlu veya hasarlı bir USB kablosunun kullanılması duman yayılımına veya tutuşmaya sebep olabilir.
- Ürün kullanılmadığında, USB bağlantı noktasını kauçuk kapakla örtün. USB bağlantı noktasında toz, vb. birikimi duman yayılımına veya tutuşmaya yol açabilir.

NOT

- USB yeniden şarj etme işlemi sırasında bazen duraklama olabilir.
- Bir USB cihazı şarj edilmediği zaman, USB cihazını şarj aletinden çıkarın. Aksi halde, USB cihazın pil ömrü azalmakla kalmaz, beklenmedik kazalara da yol açabilir.
- Cihazın tipine bağlı olarak bazı USB cihazlarını şarj etmek mümkün olabilir.

Bu durumda, bataryayı kullanmayı keserek soğumasını bekleyin. Bunun ardından aleti tekrar kullanabilirsiniz.

Ayrıca, lütfen aşağıdaki uyarı ve ikazları dikkate alın.

UYARI

Herhangi bir batarya sızıntısına, ısı üretilmesine, duman yayılmasına, patlamaya ve erken ateşlemeye meydan vermemek için, lütfen aşağıdaki uyarıları dikkate alın:

1. Batarya üzerinde talaş ve toz birikmediğinden emin olun.
- Çalışma sırasında batarya üzerine talaş ve toz dökülmediğinden emin olun.
- Çalışma sırasında elektrikli alet üzerine dökülen talaş ve tozun batarya üzerinde birikmediğinden emin olun.
- Kullanılmayan bir bataryayı talaşa ve toza maruz kalan bir yerde saklamayın.
- Bir bataryayı saklamadan önce, üzerine yapışabilecek talaş ve tozu temizleyin ve metal parçalarla (vida, çivi, v.b.) birlikte saklamayın.
2. Bataryayı çivi benzeri keskin nesnelere delmeyin; çekiçle vurmayın; üzerine basmayın; atmayın ve şiddetli fiziksel darbeye maruz bırakmayın.
3. Açıkça hasarlı veya deforme olduğu görülen bataryayı kullanmayın.
4. Bataryayı kutuplarını ters bağlayarak kullanmayın.
5. Doğrudan elektrik prizlerine veya çakmak soketlerine bağlamayın.
6. Bataryayı belirtilenler dışında herhangi bir amaç için kullanmayın.
7. Eğer belirtilen şarj etme süresi geçmesine rağmen batarya tamamen şarj olmuyorsa, derhal şarj işlemi durdurun.
8. Bataryayı mikrodalga fırın, kurutucu veya yüksek basınçlı kaplar gibi ortamlardaki yüksek sıcaklık veya basınçlara maruz bırakmayın.
9. Sızıntı görülmesi veya kötü koku algılanması durumunda derhal ateşten uzaklaşın.
10. Güçlü statik elektrik üreten bir yerde kullanmayın.
11. Eğer batarya sızıntısı, kötü koku, ısı üretilmesi, renk solması veya deformasyon varsa veya kullanımı, şarj işlemi veya saklama sırasında herhangi bir şekilde anormallik görülürse, derhal cihazdan veya batarya şarj cihazından çıkarın ve kullanmayı kesin.
12. Bataryayı suya daldırmayın veya içinde herhangi bir sıvının akmasına izin vermeyin. Su gibi iletken sıvıların girişi, yangın veya patlama ile sonuçlanan hasarlara neden olabilir. Bataryanızı yanıcı ve parlayıcı maddelerden uzak, serin, kuru bir yerde saklayın. Aşındırıcı gaz ortamlarından kaçınılmalıdır.

İKAZ

1. Eğer bataryadan sızan sıvı gözlerinize kaçarsa, gözlerinizi ovuşturmayın; hemen temiz suyla iyice yıkayın ve derhal bir doktora başvurun. Bataryadan sızan bir sıvı, tedavi uygulanmaması durumunda göz problemlerine neden olabilir.
2. Eğer sıvı cildinizle veya elbiselerinizle temas ederse, derhal temiz suyla yıkayın. Sıvı, cilt tahrişine neden olabilir.
3. Eğer bataryayı ilk defa kullandığınızda pas, kötü koku, deformasyon ve/veya başka anormallikler saptarsanız, bataryayı kullanmayın ve derhal tedarikçisine veya satıcısına iade edin.

UYARI

Lityum iyon bataryanın kutbuna bir iletken yabancı madde girerse, batarya kısa devre olarak yangına neden olabilir. Lityum iyon bataryayı slarkarken, aşağıdaki kurallara kesinlikle uyun.

- Saklama muhafazasına iletken döküntüler, çiviler veya demir tel ve bakır tel gibi teller koymayın.
- Kısa devre oluşmasını engellemek için, bataryayı alete takın veya saklamak için vantilatör görülmeinceye kadar batarya kapağını emniyetli şekilde yerleştirin.

Türkçe

PARÇA ADLARI (Şek. 1 – Şek. 15)

①	Motor	⑩	Batarya seviye gösterge düğmesi
②	Tabela	⑪	Batarya seviye gösterge lambası
③	Tespit pimi	⑫	Kol
④	Yan tutacak	⑬	Altıgen çubuk anahtar
⑤	Dişli kapağı	⑭	Disk pulu (E)
⑥	Basık merkezli disk	⑮	Disk somunu
⑦	M5 altıgen yuvalı civata	⑯	İngiliz anahtar
⑧	Disk muhafazası	⑰	Yan muhafazalı
⑨	Filtre	⑱	Aşındırıcı kesme disk
⑩	Düğme kilidi	⑲	Kilit kolu
⑪	Düğme	⑳	Mod göstergesi lambası
⑫	Otomatik mod gösterge anahtar	㉑	Plastik kapak
⑬	Batarya	㉒	USB bağlantı noktası
⑭	Mandal	㉓	USB kablosu
⑮	Şarj gösterge lambası		

	Pili çıkartın
	Uyarı
	Batarya doluluk gösterge düğmesi

Batarya

	Yanıyor ; Kalan batarya gücü %75'in üzerinde
	Yanıyor ; Kalan batarya gücü %50 – %75.
	Yanıyor ; Kalan batarya gücü %25 – %50.
	Yanıyor ; Kalan batarya gücü %25'in altında
	Yanıp sönüyor ; Batarya gücü bitmek üzere. Bataryayı en kısa sürede şarj edin.
	Yanıp sönüyor ; Yüksek sıcaklık dolayısıyla çıkış gücü askıya alındı. Bataryayı aletten çıkarın ve tamamen soğumasına izin verin.
	Yanıp sönüyor ; Hata veya arıza nedeniyle çıkış gücü askıya alındı. Sorun bataryayla ilgili olabilir, bu nedenle satıcınızla iletişim kurun.

SEMBOLLER

UYARI

Aşağıda, bu makine için kullanılan simgeler gösterilmiştir. Makineyi kullanmadan önce bu simgelerin ne anlama geldiğini bildiğinizden emin olun.

	G3623DA: Akülü taşlama
	Kullanıcı yaralanma riskini azaltmak için kullanım kılavuzunu okumalıdır.
	Daima koruyucu gözlük takın.
	Sadece AB ülkeleri için Elektrikli aletleri evdeki çöp kutusuna atmayın! Kullanım ömrünü dolduran elektrikli aletler, atık elektrikli ve elektronik cihazlarla ilgili 2012/19/ AB Avrupa Direktifine ve bu Direktifin ulusal kanunlar çerçevesinde uygulanma şekline göre ayrı olarak toplanmalı ve çevre şartlarına uygun bir geri dönüşüm tesisine gönderilmelidir.
V	Anma gerilimi
n	Nominal hız
n ₀	Yüksüz dönme hızı
min ⁻¹	Dakika başına devir veya ileri-geri hareket sayısı
	AÇMA
	KAPAMA
Lock	Anahtarlama "ON" (AÇIK) konumunda kilitlet

STANDART AKSESUARLAR

Ana üniteye (1 ünite) ilave olarak, ambalajda sayfa 291'te listelenen aksesuarlar yer alır

Standart aksesuarlar haber vermeden değiştirilebilir.

UYGULAMALAR

- Dökme kanadın çıkarılması ve çeşitli tipte çelik, bronz ve alüminyum malzemelerin ve dökümlerin tesviyesi.
- Kaynaklı kısımların veya kesme şaloması vasıtasıyla kesilen kısımların taşlanması
- Sentetik reçineler, taş, tuğla, mermer, vb. taşlaması

TEKNİK ÖZELLİKLER

1. Elektrikli alet

Model	G3623DA	
Voltaj	36 V	
Nominal hız	5300 dk ⁻¹ Otomatik mod: 3200 dk ⁻¹	
Disk	Dış çap	230 mm
	Delik çapı	22,23 mm
	Kalınlık	6 mm
Çevresel hız	80 m/sn	
Bu alet için batarya mevcuttur*	BSL36B18	
Ağırlık**	4,9 kg	

* Bu aletle mevcut piller (BSL3660/3620/3626, BSL18xx serisi, vb.) ve AC/DC adaptörü (ET36A) kullanılamaz.

** Ağırlık: EPTA-Prosedürü 01/2003'e göre

NOT

HiKOK'l'nin sürekli araştırma ve geliştirme çalışmalarını nedeniyle, burada belirtilen teknik özelliklerde önceden haber verilmeden değişiklik yapılabilir.

Elektronik kontrol

- Yumuşak başlangıç
Başlatma sırasındaki devir sayısını yöneterek operatöre karşı geri tepmeyi azaltır.
- Frenleme Fonksiyonu
Şalter kapatıldığında fren etkinleşerek motorun dönüşünü durdurur.
- Aşırı yüklenme koruması
Bu koruma özelliği, çalışma sırasında motorun aşırı yüklenmesi veya dönüş hızında belirgin bir düşüş olması durumunda motora giden gücü keser.
Aşırı yüklenme koruma özelliği etkinleştirildiğinde motor durabilir.
Böyle bir durumda aletin düğmesini serbest bırakın ve aşırı yüklenmenin sebeplerini ortadan kaldırın.
Daha sonra aleti tekrar kullanabilirsiniz.
- Aşırı ısınma koruması
Bu koruma özelliği, çalışma sırasında motorun aşırı ısınması durumunda motora giden gücü keser ve elektrikli aleti durdurur.
Aşırı ısınma koruma özelliği etkinleştirildiğinde motor durabilir.
Böyle bir durumda aletin düğmesini serbest bırakın ve birkaç dakika soğumasına müsaade edin.
Daha sonra aleti tekrar kullanabilirsiniz.
- Yeniden başlatma önleme işlevi
Güç halen açıkken alet bir batarya takıldığında yeniden başlamayacaktır. Bu fonksiyon alet kapatıldıktan sonra iptal edilebilir.

2. Batarya

Model	BSL36B18
Voltaj	36 V / 18 V (Otomatik Geçiş*)
Batarya kapasitesi	4,0 Ah / 8,0 Ah (Otomatik Geçiş*)
Mevcut kablosuz ürünler**	Çok voltlu seri, 18 V ürün
Mevcut şarj cihazı	Lityum iyon bataryalar için kayar şarj cihazı

* Alet kendi kendine otomatik olarak geçiş yapacaktır.

** Ayrıntılar için lütfen genel kataloğumuza bakın.

3. Şarj cihazı

Model	UC18YSL3
Şarj gerilimi	14,4 V – 18 V
Ağırlık	0,6 kg

ŞARJ ETME

Elektrikli aleti kullanmadan önce bataryayı aşağıdaki şekilde şarj edin.

1. Şarj cihazının elektrik fişini prize takın.

Şarj aletinin fişini bir prize takarken, şarj gösterge lambası kırmızı renkte yanıp sönecektir (1 saniye aralıklarla).

2. Bataryayı şarj cihazına takın

Bataryayı **Şek. 3** (sayfa 2)'de görüldüğü gibi şarj cihazına sıkıca takın.

3. Şarj etme

Şarj cihazına bir batarya takarken, şarj gösterge lambası mavi yanıp sönecektir.

Batarya tamamen şarj olduğunda, şarj gösterge lambası yeşil yanacaktır. (Bkz. **Tablo 1**)

- (1) Şarj gösterge lambası bildirimleri
Şarj gösterge lambasının bildirimleri, şarj aletinin veya şarj edilebilir pilin durumuna göre **Tablo 1**'de gösterildiği şekilde olacaktır.

Tablo 1

Şarj gösterge lambasının bildirimleri				
Şarj gösterge lambası (KIRMIZI / MAVİ / YEŞİL / MOR)	Şarj öncesinde	Yanıp söner (KIRMIZI)	0,5 saniye yanar. Yanmaz 0,5 saniye için (0,5 saniye kapalıdır)	Güç kaynağına bağlı
	Şarj sırasında	Yanıp söner (MAVİ)	0,5 saniye yanar. 1 saniye boyunca yanmaz. (1 saniye boyunca kapalı)	Batarya kapasitesi %50'den daha az
		Yanıp söner (MAVİ)	1 saniye yanar. Yanmaz 0,5 saniye için (0,5 saniye kapalıdır)	Batarya kapasitesi %80'den daha az
		Yanar (MAVİ)	Sürekli yanar.	Batarya kapasitesi %80'den daha fazla
	Şarj etme tamamlandı	Yanar (YEŞİL)	Sürekli yanar. (Sürekli zil sesi: yaklaşık 6 saniye)	
	Aşırı ısınma bekleme modu	Yanıp söner (KIRMIZI)	0,3 saniye yanar. Yanmaz 0,3 saniye için (0,3 saniye kapalıdır)	Batarya aşırı ısınmış. Şarj yapılmıyor. (Batarya soğuduğunda şarj işlemi başlayacaktır)
	Şarj yapılmıyor	Titreşir (MOR)	0,1 saniye yanar. 0,1 saniye yanmaz. (0,1 saniye kapalıdır)	Batarya veya şarj cihazı arızalı

Türkçe

- (2) Şarj edilebilir pilin şarj süresi ve sıcaklıklar hakkında Sıcaklıklar ve şarj süresi, **Tablo 2**'de görüldüğü gibi olacaktır.

Tablo 2

Şarj makinesi		UC18YSL3					
Batarya	Batarya tipi	Li-ion					
	Bataryaların şarj edilebileceği sıcaklık aralığı	0°C – 50°C					
	Şarj gerilimi	V	14,4		18		
	Şarj süresi, yaklaşık (20°C'de)	min.	BSL14xx serisi		BSL18xx serisi		Çok voltlu seri
			(4 hücre)	(8 hücre)	(5 hücre)	(10 hücre)	(10 hücre)
			BSL1415S : 15 BSL1415 : 15 BSL1415X : 15 BSL1420 : 20 BSL1425 : 25 BSL1430C : 30	BSL1430 : 20 BSL1440 : 26 BSL1450 : 32 BSL1460 : 38	BSL1815S : 15 BSL1815 : 15 BSL1815X : 15 BSL1820 : 20 BSL1825 : 25 BSL1830C : 30	BSL1830 : 20 BSL1840 : 26 BSL1850 : 32 BSL1860 : 38	BSL36A18 : 32 BSL36B18 : 52
USB	Şarj gerilimi	V	5				
	Şarj akımı	A	2				

NOT

Şarj süresi, ortam sıcaklığına ve güç kaynağının voltajına göre farklılık gösterebilir.

4. Şarj cihazının elektrik fişini prizden çıkarın.

5. Şarj cihazını sıkıca tutun ve bataryayı çekerek çıkarın.

NOT

Şarj işleminden sonra bataryayı makineden çıkardığınızdan emin olun.

Yeni bataryalar, vb. durumundaki elektrik boşalmasıyla ilgili

Yeni bataryaların dahili kimyasal maddeleri ve uzun bir süre boyunca kullanılmayan bataryalar aktif hale getirilmiş olmadığı için, birinci ve ikinci kez kullanımlarında elektrik boşalması düşük olabilir. Bu geçici bir olaydır ve bataryaları 2 - 3 kez şarj ederek şarj etmek için gerekli olan normal süre eski haline gelecektir.

Bataryanın daha uzun süre çalışması için yapılması gerekenler.

- (1) Bataryaları tamamen tükenmeden önce yeniden şarj edin.
Aletin gücünün azaldığını hissettiğiniz zaman, aleti kullanmayı durdurun ve bataryayı yeniden şarj edin. Aleti kullanmaya devam ederseniz ve elektrik akımını tüketirseniz, batarya hasar görebilir ve ömrü kısılacaktır.
- (2) Yüksek sıcaklıklarda şarj etmekten kaçının.
Şarj edilebilir bir batarya kullanımdan hemen sonra sıcak olacaktır. Bu şekildeki bir batarya kullanımdan hemen sonra şarj edilirse, dahili kimyasal maddesi bozulacak ve batarya ömrü kısılacaktır. Bataryayı kenara koyun ve bir süre soğuduktan sonra yeniden şarj edin.

İKAZ

- Eğer batarya uzun bir süre doğrudan güneş ışığına maruz kalan bir yerde bırakılması veya az önce kullanılmış olması nedeniyle ısınmışken şarj edilirse, şarj cihazının şarj göstergesi lambası 0,3 saniye boyunca yanar, 0,3 saniye boyunca yanmaz (0,3 saniye boyunca kapalıdır). Böyle bir durumda, şarj işleminden önce akünün soğumasını bekleyin.
- Şarj göstergesi lambası titreyerek yandığında (0,2 saniyelik aralıklarla), şarj aletinin pil konektöründe yabancı nesnelere olup olmadığını kontrol edin ve varsa çıkarın. Yabancı nesne yoksa, muhtemelen batarya veya şarj cihazı arıza yapmış demektir. Hemen yetkili Servis Merkezi'ne götürünüz.

- UC18YSL3 çıkarılmışken dahili mikro bilgisayarın bataryanın şarj edildiğini algılaması yaklaşık 3 saniye süreceğinden, şarja devam etmek için yeniden takmadan önce en az 3 saniye bekleyin. Batarya 3 saniye dolmadan yeniden takılırsa, doğru şarj edilmeyebilir.

MONTAJ VE ÇALIŞTIRMA

İşlem	Şekil	Sayfa
Bataryayı çıkarma ve takma	2	2
Şarj etme	3	2
Batarya doluluk göstergesi	4	2
Çark muhafazasının takılması ve ayarlanması	5	2
Yan kolun tespit edilmesi	6	3
Bastrılmış orta diskin takılması*1	7	3
Kesme diskinin takılması*1	8	3
Düğmeyle kumanda	9-a	4
Düğmeyle kumanda (Kilitlemeli)*2	9-b	4
Devir sayısının ayarlanması*3	10	4
Taşlama açısı ve taşlama yöntemi	11	4
Filtreyi çıkarma	12	5
Bir USB cihazı elektrik prizinden şarj etme	13-a	5
Bir USB cihazı ve bataryayı elektrik prizinden şarj etme	13-b	5
USB cihazının şarj edilmesi	14	5
USB cihazının şarj edilmesi tamamlandığında	15	5
Aksesuarları seçme	—	292

*1 UYARI

Kullanmadan önce, verilen İngilizce anahtarıyla disk somununu sıktığınızdan emin olun.

Sıkılmaması, duruş sırasında fren etkinleştirildiğinde disk somununun gevşemesine neden olabilir.

NOT

Disk pulu bu ürüne özeldir. Başka herhangi bir ürün için kullanmayın.

*2 Bölgeye bağlı olarak değişime tabi.

*3 **Mod değiştirme işlevi ve Mod göstergesi lambası hakkında**

Depolama pili ana üniteye takılı ve ünite açık halde, Mod Değiştirme düğmesine basmak işlem modunu otomatik moda geçiştirecektir. Otomatik Moddayken, Mod gösterge lambası açık kalacaktır.

○ Otomatik Mod ile, yüksüz durumdayken maksimum devir sayısını azaltarak gürültü ve titreşimi azaltabilirsiniz.

Otomatik Moddayken, çalışma sırasında yük daha büyük hale gelirse devir sayısı yükseltilecektir.

Diğer taraftan, çalışma sırasında yük azalırsa devir sayısı azaltılacaktır.

○ Üründe bir koruma özelliği bulunmaktadır.

Aşağıda bahsi geçen koruma işlevi etkinleştirildiğinde mod göstergesi lambası yanıp sönecektir.

[Aşırı Yüklenme Koruma İşlevi]

Aşırı yüklenme nedeniyle işlem durduruldu.

Aşırı yüklenmenin nedeni ortadan kaldırıldığında üniteyi bir kez daha çalıştırmayı deneyin.

[Sıcaklık Koruma İşlevi]

Aşırı aşırı ısındığı için işlem durduruldu.

Üniteyi gölgede ve iyi havalandırılan bir yerde soğütün.

Yeterince soğuduktan sonra üniteyi bir kez daha çalıştırmayı deneyin.

BAKIM VE MUAYENE**1. Bastırılmış orta diskin muayene edilmesi**

Bastırılmış orta diskte çatlaklar ve yuğzey kusurları olmadığından emin olun.

2. Montaj vidalarının muayene edilmesi

Tüm montaj vidalarını düzenli olarak kontrol edin ve uygun şekilde sıkılmış olduklarından emin olun. Gevşeyen vida varsa derhal sıkın. Aksi halde, ciddi tehlikeye yol açabilir.

3. Motorun bakımı

Motor ünitesinin sargısı, elektrikli aletin tam "kalbi"dir. Sargının hasar görmemesi ve/veya yağ veya suyla ıslanmaması için gerekli özeni gösterin.

4. Terminalerin kontrolü (alet ve batarya)

Terminaler üzerinde talaş ve toz birikmediğinden emin olmak için kontrol edin.

Zaman zaman çalışma öncesinde, sırasında ve sonrasında kontrol edin.

DİKKAT

Terminaler üzerinde biriken talaş veya toz varsa bunları temizleyin.

Bu işlemin yapılmaması arızayla sonuçlanabilir.

5. Dış yüzeyin temizlenmesi

Akülü taşıma kirlendiğinde, yumuşak kuru bir bezle veya sabunlu suda hafif ıslatılan bir bezle silin. Plastik kısımları eritebileceğinden, klorlu çözücüler, benzin veya boya inceltici (tiner) kullanmayın.

6. Filtreyi temizleme

Kullanımdan sonra, filtreyi çıkarın ve bir hava tabancası ya da başka bir aletle elekten tüm kir veya tozu temizleyin. (Şekil 12)

NOT

○ Üniteyi kir veya tozdan temizlemek için, periyodik olarak motoru yüksüz durumda çalıştırın ve filtre çıkarılmış halde havalandırma deliğine kuru hava üfleyin.

Motorda kir veya toz birikmesi hasara neden olabilir.

○ Temizledikten sonra, filtreyi güvenli bir şekilde taktığınızdan emin olun.

7. Saklama

Akülü taşılamayı 40°C'den düşük sıcaklıkta ve çocukların ulaşamayacağı bir yerde muhafaza edin.

NOT

Lityum-iyon Bataryaları Saklama.

Lityum-iyon bataryaları saklamadan önce tamamen şarj olduklarından emin olun.

Bataryaların uzun süre düşük şarjla saklanması (3 ay veya daha fazla) performansta düşmeye neden olabilir, batarya kullanım süresini önemli ölçüde azaltabilir veya bataryaları şarj edilemez hale getirebilir.

Bununla birlikte, önemli ölçüde azalan batarya kullanım süresi, bataryaların iki ila beş kez üstüste şarj edilip kullanılmasıyla düzeltilebilir.

Eğer ard arda şarj edilip kullanılmasına rağmen batarya kullanım süresi çok kısaysa, bataryaların kullanım ömrü bitmiştir ve yeni bataryalar almanız gerekir.

İKAZ

Ağırlaş aletlerinin kullanımı ve bakımı konusunda her ülkede yürürlükte olan güvenlik düzenlemelerine ve standartlarına uygun davranılmalıdır.

HiKOKI akülü el aletleri için batarya kullanımı hakkında önemli uyarı

Lütfen, daima belirtilen orijinal bataryalardan birini kullanın. Belirtilenlerden başka bataryalarla kullanılmaları durumunda, veya bataryanın sökülmesi ve modifiye edilmesi (örneğin, hücrelerin veya diğer iç parçaların sökülmesi veya değiştirilmesi) halinde akülü el aletlerimizin emniyetini ve performansını garanti edemiyoruz.

GARANTİ

HiKOKI Elektrikli El Aletlerine yasalar / ülkelere özgü mevzuatlar çerçevesinde garanti veriyoruz. Bu garanti, yanlış veya kötü kullanımdan veya normal aşınma ve yıpranmadan kaynaklanan arıza ve hasarları kapsamamaktadır. Şikayet durumunda, Lütfen Elektrikli El Aletini, sökülmemiş şekilde, bu Kullanım Kılavuzu'nun sonunda bulunan GARANTİ BELGESİYLE birlikte bir HiKOKI Yetkili Servis Merkezi'ne gönderin.

Havadan yayılan gürültü ve titreşimle ilgili bilgiler

Ölçülen değerler EN60745'e göre belirlenmiş ve ISO 4871'e göre beyan edilmiştir.

Ölçülmüş A-ağırlıklı ses gücü seviyesi: 96 dB (A)

Ölçülmüş A-ağırlıklı ses basıncı seviyesi: 85 dB (A)

Belirsizlik K: 3 dB (A)

Kulak koruyucu takın.

EN60745'e göre belirlenen toplam vibrasyon değerleri (üç eksenli vektör toplamı).

Yüzey taşıma:

Vibrasyon emisyon değeri **ah, AG** = 5,9 m/sn²

Belirsizlik K = 1,5 m/sn²

Türkçe

Beyan edilen toplam vibrasyon değeri standart bir test yöntemine göre ölçülmüştür ve bir aleti değeriyle karşılaştırmak için kullanılabilir. Aynı zamanda, bir ön maruz kalma değerlendirmesi olarak da kullanılabilir

UYARI

- Elektrikli aletin kullanımı sırasında vibrasyon emisyonu, aletin kullanma şekline bağlı olarak belirtilen değerden farklılık gösterebilir.
- Gerçek kullanım koşullarındaki maruz kalma değerlendirmesini esas alarak kullanıcıyı koruyacak güvenlik önlemlerini belirleyin (kullanım süresine ilave olarak aletin kapatıldığı ve rölantide çalıştığı zamanlarda çalışma çevriminde yer alan tüm parçaları dikkate alarak).

NOT

HiKOKI'nin sürekli araştırma ve geliştirme çalışmaları nedeniyle, burada belirtilen teknik özelliklerde önceden haber verilmeden değişiklik yapılabilir.

SORUN GİDERME

Alet normal şekilde çalışmazsa, aşağıdaki tabloda belirtilen kontrolleri uygulayın. Bu kontroller sorunu çözmezse, satıcınıza veya HiKOKI Yetkili Servis Merkezine danışın.

1. Elektrikli alet

Belirti	Olası Nedeni	Çözüm
Alet çalışmıyor	Akü gücü kalmamıştır	Aküyü şarj edin.
	Batarya tamamen takılı değil.	Bir klik sesi duyana kadar bataryayı içeri bastırın.
	Yabancı maddeler kilitleme pimini aşağıya basılı durumda tutuyor.	Yabancı maddeleri kilitleme piminden temizleyin.
	Batarya, düğme AÇIK durumdayken takıldı.	Düğmeyi KAPALI duruma ve ardından tekrar AÇIK duruma getirin.
Alet aniden durdu	Alet aşırı yüklenmiştir	Aşırı yüke sebep olan sorundan kurtulun.
	Aşırı yüklemeye koruması çalışıyor.	
	Pil aşırı ısınmış.	Bataryanın soğumasını bekleyin.
Anormal gürültü. Taşlama diski sallanıyor	Disk somunu gevşemiş.	Disk somununu tamamen sıkın.
	Disk somunu, disk pulu, taşlama diski vb. yanlış yöne bakacak şekilde düzgün olmayan bir biçimde takılmıştır.	Takma yönünü kontrol edin ve parçaları doğru bir şekilde takın.
	Disk somunu, disk pulu, taşlama diski vb. arasına yabancı madde girmiştir.	Yabancı maddeyi temizleyin.
Fren düzgün çalışmıyor.	Ana ünite arızalı olabilir.	Derhal kullanmayı bırakın ve onarım için satıcınızla iletişime kurun.
Batarya takılmıyor	Alet için belirlenen bataryanın dışında bir batarya takılmaya çalışılıyor.	Lütfen çok voltlu tip bir batarya takın.

2. Şarj cihazı

Belirti	Olası Nedeni	Çözüm
Şarj gösterge lambası hızlı bir şekilde mor renkte titriyor ve pil şarj olmaya başlamıyor.	Pil tamamen takılmamıştır.	Pili sıkıca takın.
	Pil terminalinde veya pilin takıldığı yerde yabancı madde vardır.	Yabancı maddeyi temizleyin.
Şarj gösterge lambası kırmızı renkte yanıp sönüyor ve pil şarj olmaya başlamıyor.	Pil tamamen takılmamıştır.	Pili sıkıca takın.
	Pil aşırı ısınmıştır.	Eğer kendi haline bırakılırsa, pilin sıcaklığı düşerse pil otomatik olarak şarj olmaya başlayacaktır, ancak bu pil ömrünü azaltabilir. Şarj etmeden önce pilin doğrudan güneş ışığından uzakta iyi havalandırılan bir yerde soğutulması önerilir.

Belirti	Olası Nedeni	Çözüm
Pil tamamen şarjlı olmasına rağmen pil kullanım süresi kısa.	Pilin ömrü tükenmiştir.	Pili yenisi ile değiştirin.
Pilin şarj olması uzun sürüyor.	Pilin, şarj cihazının veya etraftaki ortamın sıcaklığı aşırı derecede düşüktür.	Pili iç mekanlarda veya daha sıcak başka bir ortamda şarj edin.
	Şarj cihazının açıklıkları tıkanmıştır bu da dahili bileşenlerin aşırı ısınmasına neden oluyordur.	Açıklıkları engellemekten kaçının.
	Soğutma fanı çalışmıyordur.	Onarım için yetkili bir HiKOKI Servis Merkezi ile iletişim kurun.
USB güç lambası kapandı ve USB cihazı şarj etmeyi durdurdu.	Pilin kapasitesi düşük hale gelmiştir.	Pili kapasitesi olan bir pille değiştirin.
		Şarj cihazının elektrik fişini bir elektrik prizine takın.
USB cihazı şarj etmeyi bitirmesine rağmen USB güç lambası kapanmıyor.	USB güç lambası USB'den şarj etmenin mümkün olduğunu göstermek için yeşil yanar.	Bu bir arıza değildir.
Bir USB cihazının şarj etme durumu veya şarjın tamamlanıp tamamlanmadığı belli değil.	Şarj tamamlanmış olmasına rağmen USB güç lambası kapanmıyor.	Şarj eden USB cihazının şarj etme durumunu onaylamak için cihazı inceleyin.
Bir USB cihazının şarj etmesi yarıda duruyor.	USB cihazı pili güç kaynağı olarak kullanarak şarj ediliyorken şarj cihazı bir elektrik prizine takılmıştır.	Bu bir arıza değildir. Şarj cihazı güç kaynakları arasında geçiş yaparken USB'den şarj etmeyi yaklaşık 5 saniye için durdurur.
	USB cihazı güç kaynağı olarak bir elektrik prizini kullanarak şarj ediliyorken şarj cihazına bir pil takılmıştır.	
Pil ve USB cihazı aynı anda şarj ediliyorken USB cihazının şarj edilmesi yarıda duruyor.	Pil tamamen şarj edilmiştir.	Bu bir arıza değildir. Şarj cihazı pilin şarj olmayı başarılı bir şekilde tamamlayıp tamamlamadığını kontrol ederken USB'den şarj etmeyi yaklaşık 5 saniye için durdurur.
Pil ve USB cihazı aynı anda şarj ediliyorken USB cihazının şarj edilmesi başlamıyor.	Kalan pil kapasitesi aşırı derecede düşüktür.	Bu bir arıza değildir. Pil kapasitesi belli bir seviyeye eriştiğinde, USB'den şarj etme otomatik olarak başlar.

AVERTISMENTE GENERALE PRIVIND SIGURANȚA SCULELOR ELECTRICE

⚠️ AVERTISMENT

Citiți toate avertismentele privind siguranța și toate instrucțiunile.

Nerespectarea avertismentelor și a instrucțiunilor poate avea ca efect producerea de șocuri electrice, incendii și/sau vătămări grave.

Păstrați toate avertismentele și toate instrucțiunile, pentru a le putea consulta pe viitor.

Termenul „sculă electrică” prezent în toate avertismentele de mai jos se referă la scula dumneavoastră electrică alimentată la priză (cu cablu de alimentare) sau la scula electrică alimentată cu acumulatori (fără cablu de alimentare).

1) Siguranța în zona de lucru

- Păstrați zona de lucru curată și bine iluminată.**
Zonele de lucru dezordonate și întunecate predispun la accidente.
- Nu utilizați sculele electrice în atmosferă explozivă, cum ar fi în prezența lichidelor, gazelor sau a prafurilor inflamabile.**
Sculele electrice produc scânteii care pot aprinde praful sau aburii.
- Țineți copiii sau privitorii la distanță în timp ce utilizați scula electrică.**
Distragerea atenției vă poate face să pierdeți controlul asupra sculei.

2) Siguranța electrică

- Ștecărele sculelor electrice trebuie să corespundă prizelor în care sunt introduse.**
Nu modificați niciodată ștecărul în niciun fel.
Nu folosiți niciun fel de adaptoare pentru ștecăr la sculele electrice cu împământare (legate la pământ).
Ștecărele nemodificate și prizele corespunzătoare reduc riscul de șoc electric.
- Evitați contactul corpului cu suprafețele împământate, cum ar fi conductele, radiatoarele, cuptoarele și frigiderele.**
În cazul în care corpul dvs. este împământat există un risc crescut de electrocutare.
- Nu expuneți sculele electrice la ploaie și nu le lăsați în atmosferă umedă.**
Intrarea apei într-o sculă electrică mărește riscul de electrocutare.
- Nu forțați cablul de alimentare. Nu folosiți niciodată cablul de alimentare pentru a transporta, a trage sau a scoate scula electrică din priză.**
Țineți cablul de alimentare departe de căldură, ulei, mυχii ascuțiți și de piese în mișcare.
Cablurile de alimentare deteriorate sau încolăcite măresc riscul de șoc electric.
- Atunci când folosiți o sculă electrică în aer liber, utilizați un prelungitor adecvat pentru utilizarea în exterior.**
Folosirea unui prelungitor adecvat pentru exterior reduce riscul de șoc electric.
- Dacă utilizarea într-o zonă umedă nu poate fi evitată, folosiți o sursă de alimentare cu întrerupător de protecție la curent rezidual (RCD).**
Folosirea dispozitivelor RCD reduce riscul producerii șocurilor electrice.

3) Siguranța personală

- Atunci când folosiți o sculă electrică fiți vigilenți, fiți atenți la ceea ce faceți și acționați conform bunului simț.**

Nu folosiți scule electrice atunci când sunteți obosit sau vă aflați sub influența drogurilor, a alcoolului sau a medicamentelor.

Un moment de neatenție în timpul utilizării unei scule electrice poate provoca vătămări personale grave.

- Folosiți echipament de protecție personală. Purtați întotdeauna protecție pentru ochi.**
Echipamentele de protecție cum ar fi măștile pentru praf, încălțămintea anti-alunecare, căștile și protecțiile auditive, folosite în situațiile corespunzătoare, reduc vătămările personale.
 - Preveniți pornirea neintenționată. Înainte de a conecta scula la priză și / sau la setul de acumulatori și înainte de a ridica sau transporta scula, asigurați-vă că întrerupătorul este pe poziția oprit.**
Transportarea sculelor electrice cu degetul pe întrerupător sau introducerea în priză a sculelor electrice care au întrerupătorul pe poziția pornit sunt situații ce predispun la accidente.
 - Înainte de a pune scula electrică în funcțiune, îndepărtați toate cheile de reglare și orice alte chei.**
O cheie sau o cheie de reglare rămase atașate de piesa rotativă a sculei electrice poate provoca vătămări personale.
 - Evitați dezechilibrarea. Mențineți permanent un contact corect al piciorului și un bun echilibru.**
Acest lucru permite un mai bun control al sculei electrice în situații neașteptate.
 - Purtați haine corespunzătoare. Nu purtați haine largi și nici bijuterii. Țineți-vă părul, hainele și mănușile departe de piesele în mișcare.**
Hainele largi, bijuteriile și părul lung pot fi prinse în piesele în mișcare.
 - Dacă sunt prevăzute dispozitive de conectare la facilități de extragere și colectare a prafului, asigurați-vă că acestea sunt conectate și sunt folosite corespunzător.**
Utilizarea acestor dispozitive poate reduce pericolele legate de praf.
- #### 4) Utilizarea și îngrijirea sculei electrice
- Nu forțați scula electrică. Folosiți scula adecvată pentru aplicația dvs.**
Scula potrivită va face treabă mai bună și mai sigură, la parametrii la care a fost proiectată.
 - Nu folosiți scula electrică în cazul în care întrerupătorul nu își îndeplinește funcția de pornire și oprire.**
Sculele electrice care nu pot fi comandate prin intermediul întrerupătorului sunt periculoase și trebuie reparate.
 - Înainte de a face orice fel de reglaje, de a schimba accesoriile și de a depozita sculele electrice, scoateți ștecărul din priză și / sau de la setul de acumulatori.**
Aceste măsuri preventive de siguranță reduc riscul pornirii accidentale a sculei electrice.
 - Depozitați sculele electrice neutilizate departe de zona de acțiune a copiilor și nu lăsați persoanele care nu sunt familiarizate cu scula electrică sau cu prezentele instrucțiuni să folosească scula electrică.**
Sculele electrice sunt periculoase în mâinile utilizatorilor neinstruiți.
 - Întreținerea sculelor electrice. Verificați alinierea și prinderea pieselor în mișcare, ruperea pieselor precum și toate celelalte aspecte care ar putea să influențeze funcționarea sculelor electrice.**
Dacă scula electrică este deteriorată, înainte de a o utiliza, duceți-o la reparat.
Multe accidente sunt provocate de scule electrice întreținute necorespunzător.

- f) **Păstrați elementele de tăiere curate și ascuțite.** Elementele de tăiere bine întreținute și cu muchiile de tăiere bine ascuțite sunt mai ușor de controlat și este mai puțin probabil să se agate.
- g) **Folosii scula electrică, accesoriile și vârfurile etc. în conformitate cu prezentele instrucțiuni, luând în considerare condițiile de lucru și operațiunile ce urmează a fi efectuate.** Folosirea sculei electrice pentru alte operațiuni decât cele prevăzute poate avea ca efect apariția unor situații periculoase.
- 5) **Utilizarea și întreținerea sculelor cu acumulatori**
- a) **Încărcați numai cu încărcătorul indicat de producător.**
Un încărcător adecvat unui anumit tip de pachet de acumulatori poate prezenta pericol de incendiu dacă este folosit pentru încărcarea altui tip de pachet de acumulatori.
- b) **Folosii sculele electrice exclusiv cu tipurile de pachete de acumulatori indicate.**
Folosirea unui alt tip de pachet de acumulatori poate provoca vătămări sau incendii.
- c) **Atunci când setul de acumulatori nu este folosit, țineți-l departe de obiecte metalice cum ar fi agrafe de birou, monede, chei, cuie, șuruburi sau alte obiecte metalice mici care ar putea realiza conectarea terminalelor setului de acumulatori.** Scurtcircuitarea terminalelor acumulatorilor poate provoca arsuri sau incendii.
- d) **În cazul exploatării abuzive, din acumulatori poate ieși lichid; evitați contactul cu acest lichid. În cazul unui contact accidental, spălați cu apă. În cazul contactului cu ochii, consultați un medic.**
Lichidul care iese din acumulatori poate provoca iritații sau arsuri.
- 6) **Service**
- a) **Scula electrică trebuie reparată de o persoană calificată, folosind numai piese de schimb identice.** Astfel se asigură menținerea siguranței sculei electrice.

PRECAUȚII

Țineți copiii și persoanele infirme la distanță. Atunci când nu este folosită, scula electrică trebuie depozitată departe de zona de acțiune a copiilor și a persoanelor infirme.

AVERTISMENTE DE SIGURANȚĂ GENERALE PENTRU OPERAȚIUNILE DE ȘLEFUIRE SAU TĂIERE ABRAZIVĂ

- a) **Această sculă electrică este menită să funcționeze ca polizor sau mașina de tăiat. Citiți toate avertismentele de siguranță, instrucțiunile, ilustrațiile și specificațiile furnizate cu această sculă electrică.**
Nerespectarea tuturor instrucțiunilor de mai jos poate avea ca efect producerea de șocuri electrice, incendii și/sau vătămări grave.
- b) **Efectuarea operațiunilor cum ar fi sablarea, perierea cu perie de sârmă și lustruirea nu sunt recomandate cu această sculă electrică.**
Operațiunile care nu corespund cu modul de utilizare al acestei scule electrice pot produce pericole sau vătămări corporale.
- c) **Nu utilizați accesorii care nu sunt proiectate și recomandate în mod special de către fabricant.**
Doar pentru că un accesoriu se potrivește cu scula electrică, nu garantează operarea în siguranță.
- d) **Viteza nominală a accesoriului trebuie să fie cel puțin egală cu viteza maximă marcată pe scula electrică.**

Accesorii care funcționează la viteză mai mare decât viteza nominală se pot rupe sau pot zbura de pe sculă.

- e) **Diametrul extern și grosimea accesoriului dumneavoastră trebuie să fie în limita capacității sculei electrice.**
Accesorii cu dimensiuni incorecte nu pot fi ținute sub supraveghere sau control în mod adecvat.
- f) **Montarea prin înșurubare a accesoriilor trebuie să se potrivească filetului arborelui polizorului.**
Pentru accesoriile montate cu bride, orificiile pentru accesoriu al axului trebuie să se potrivească diametrului de localizare al bridei.
Accesorii care nu se potrivesc pieselor de montare ale sculei electrice vor funcționa dezechilibrat, vor vibra excesiv și pot fi scăpate de sub control.
- g) **Nu utilizați accesorii deteriorate. Înainte de utilizare, verificați fiecare accesoriu cum ar fi discurile abrazive, pentru a vedea dacă prezintă ciobiri și crăpături, platoul posterior pentru a vedea dacă prezintă crăpături, rupturi sau uzură excesivă, peria de sârmă pentru a vedea dacă are fire libere sau crăpate. Dacă scula electrică sau un accesoriu a fost scăpat, verificați să vedeți dacă prezintă daune sau instalati un accesoriu nedeteriorat. După inspectarea și instalarea unui accesoriu, poziționați-vă, dumneavoastră și spectatori, departe de planul accesoriului rotativ și rulați scula electrică la viteză maximă în gol, timp de un minut.**
În mod normal, accesoriile deteriorate se vor rupe în timpul acestui test.
- h) **Purtați echipament de protecție personală. În funcție de aplicație, utilizați un scut pentru față sau ochelari de protecție. Dacă este cazul, purtați o mască contra prafului, căști de protecție, mănuși și un șorț capabil să oprească fragmentele mici abrazive sau ale elementului prelucrat.**
Protecția pentru ochi trebuie să fie capabilă să oprească resturile aruncate de diferitele operațiuni. Maska contra prafului sau masca respiratorie trebuie să poată filtra particulele generate de operațiunea dumneavoastră. Expunerea prelungită la zgomote puternice pot duce la pierderea auzului.
- i) **Țineți spectatorii la o distanță sigură de zona de lucru. Oricine intră în zona de lucru trebuie să poarte echipament de protecție personală.**
Pot zbura fragmente din elementul prelucrat sau dintr-un accesoriu rupt și pot provoca răni, în zona imediată zonei de operare.
- j) **Țineți scula electrică numai de suprafețele izolate de prindere, atunci când executați o operațiune în care scula de tăiere poate intra în contact cu cabluri ascunse.**
Atingerea cablului sub tensiune va pune de asemenea sub tensiune părțile metalice expuse, putând electrocuta operatorul.
- k) **Poziționați cablul de alimentare la distanță de accesoriul rotativ.**
Dacă pierdeți controlul, cablul de alimentare poate fi tăiat sau agățat și vă poate trage mâna sau brațul în accesoriul rotativ.
- l) **Nu așezați niciodată scula electrică până când accesoriul nu s-a oprit complet.**
Accesoriul rotativ poate prinde suprafața și poate duce la scăparea de sub control a sculei electrice.
- m) **Nu rulați scula electrică cât timp o purtați în lateral.**
Contactul accidental cu accesoriul rotativ v-ar putea agăța hainele, trăgând accesoriul pe corpul dumneavoastră.
- n) **Curățați regulat orificiile de ventilație ale sculei electrice.**
Ventilatorul motorului va atrage praful în interiorul carcasei și acumularea excesivă de pulbere de metal poate produce pericole electrice.
- o) **Nu operați scula electrică lângă materiale inflamabile. Scânteile pot aprinde aceste materiale.**

Română

- p) Nu utilizați accesoriile care necesită agenți de răcire lichizi.

Utilizarea apei sau a altor lichide poate produce electrocutarea sau șoc electric.

REculul ȘI AVERTISEMENTELE AFERENTE

Reculul este o reacție bruscă la un disc rotativ, platou posterior, perie sau alt accesoriu ciupit sau agățat. Ciupirea sau agățarea produce oprirea rapidă a accesoriului rotativ, care la rândul său forțează mișcarea necontrolată a sculei electrice în direcția opusă de rotire a accesoriului, în punctul de blocare.

Spre exemplu, dacă un disc abraziv este agățat sau ciupit de elementul prelucrat, marginea ciupită a discului poate săpa în suprafața materialului, ducând la ieșirea discului sau la lovire înapoi. Discul poate sări spre sau în direcție opusă de operator, în funcție de direcția de mișcare a discului în punctul de ciupire. Discurile abrazive se pot rupe în aceste condiții.

Reculul este rezultatul utilizării incorecte și / sau al procedurilor de operare sau condițiilor incorecte și poate fi evitat dacă sunt luate măsurile adecvate, conform celor de mai jos.

- Mentineți o priză fermă pe scula electrică și poziționați-vă corpul și brațul pentru a rezista la forțele de recul. Utilizați mânerul auxiliar, dacă există, pentru control maxim al reculului sau al reacției cuplului în timpul pornirii.**
Operatorul poate controla reacțiile la cuplu sau forțele de recul, dacă sunt luate măsurile necesare.
- Nu așezați mâna lângă accesoriul rotativ.**
Accesoriul poate recula peste mâna dumneavoastră.
- Nu vă poziționați corpul într-o zonă în care se va deplasa scula electrică, dacă are loc reculul.**
Reculul va propulsa scula în direcția opusă față de mișcarea discului, în punctul de agățare.
- Fiiți atenți când lucrați la colțuri, muchii ascuțite etc. Evitați saltul și agățarea accesoriului.**
Colțurile, muchiile ascuțite sau salturile au tendința de a agăța accesoriul și pot duce la pierderea controlului sau la recul.
- Nu atașați o lamă de drujbă, o lamă de sculptură pentru lemn sau o lamă de fierăstrău.**
Aceste lame produc frecvent recul și pierderea controlului.

AVERTISEMENTE DE SIGURANȚĂ SPECIFICE PENTRU OPERAȚIUNILE DE ȘLEFUIRE ȘI TĂIERE ABRAZIVĂ

- Utilizați doar tipurile de discuri recomandate pentru scula electrică și apărătoarea specifică proiectată pentru discul selectat.**
Discurile care nu sunt proiectate pentru această sculă electrică nu pot fi protejate în mod adecvat și nu sunt sigure.
- Suprafața de polizare a roților cu centrul scobit trebuie montată sub planul marginii apărătoarei.**
O roată montată necorespunzător care iese prin planul marginii apărătoarei nu poate fi protejată adecvat.
- Apărătoarea trebuie să fie prinsă temeinic pe scula electrică și poziționată pentru siguranță maximă, astfel încât operatorul să fie expus la o porțiune minimă de disc.**
Apărătoarea ajută la protejarea operatorului de fragmente rupte din roadă, de contactul accidental cu roata și de scânteele care pot aprinde îmbrăcămintea.
- Discurile trebuie utilizate doar pentru aplicațiile recomandate. Spre exemplu: nu șlefuiți cu lateralul discului de tăiere.**
Discurile abrazive de tăiere sunt proiectate pentru șlefuire periferică, forțele laterale aplicate acestor discuri pot duce la sfărâmarea acestora.

- e) Utilizați întotdeauna flanșe cu mărimea și forma corectă pentru discul selectat.

Flanșele corecte susțin discul, reducând posibilitatea de rupere a acestuia. Flanșele pentru discurile de tăiere pot fi diferite de cele pentru discurile de șlefuire.

- f) Nu utilizați discuri uzate de la scule electrice mai mari. Discurile proiectate pentru scule electrice mai mari nu sunt adecvate pentru viteza mai mare a sculei electrice mici și pot exploda.

AVERTISEMENTE SUPLIMENTARE DE SIGURANȚĂ SPECIFICE PENTRU OPERAȚIUNILE TĂIERE ABRAZIVĂ

- Nu „blocați” discul de tăiere sau nu aplicați presiune excesivă. Nu încercați să faceți o tăietură excesiv de adâncă.**
Forțarea discului crește sarcina și susceptibilitatea la răsucire sau blocare a discului în tăietură și la posibilitatea de recul sau rupere.
- Nu poziționați corpul în linie cu și în spatele discului rotativ.**
Când, în timpul operării, discul se îndepărtează de corpul dumneavoastră, eventualele recul poate propulsa discul în mișcare și scula electrică către dumneavoastră.
- Când discul s-a blocat sau când intrerupeți o tăiere din orice motiv, opriți scula electrică și țineți-o nemișcată până când discul se oprește complet. Nu încercați niciodată să demontați discul de tăiere în timp ce este în mișcare, poate avea loc reculul.**
Verificați și luați măsurile necesare pentru a elimina cauza blocării discului.
- Nu reluați operațiunea de tăiere pe elementul prelucrat. Lăsați discul să atingă viteza maximă și reluați tăietura cu atenție.**
Discul se poate bloca, se poate mișca în sus sau poate recula dacă scula este pornită din nou în elementul prelucrat.
- Sustineți panourile sau orice element prelucrat de dimensiuni mari, pentru a reduce la minim riscul de ciupire și recul.**
Elementele prelucrate, mari, tind să atârne sub propria greutate. Trebuie aplicate suporturi sub elementul prelucrat, în apropierea liniei de tăiere și aproape de marginea elementului pe ambele părți ale discului.
- Fiiți foarte atenți când încercați să faceți o „tăietură buzunar” în pereți existenți sau în alte zone fără vizibilitate.**
Discul protuberant poate tăia țevile de gaz sau de apă, firele electrice sau obiectele pot produce reculul.

INSTRUCȚIUNI GENERALE DE SIGURANȚĂ PENTRU POLIZOARE CU DISC FĂRĂ CABLU

- Verificați ca viteza marcată pe disc să fie egală cu sau mai mare decât viteza nominală de pe polizor;
- Asigurați-vă că dimensiunile discului sunt compatibile cu polizorul;
- Discurile abrazive vor fi stocate și manipulate cu grijă, în conformitate cu instrucțiunile producătorului;
- Inspectați discul de polizare înainte de utilizare, nu utilizați produse ciobite, crăpate sau defecte;
- Asigurați-vă că discurile montate și vârfulurile sunt aplicate în conformitate cu instrucțiunile producătorului;
- Folosiți amortizoare când sunt furnizate împreună cu produsul abraziv și când sunt necesare;

- Asigurați-vă că produsul abraziv este montat corect și strâns înainte de utilizare și rulați scula în gol timp de 30 de secunde într-o poziție sigură, opriți-o imediat dacă apar vibrații puternice sau detectați alte defecțiuni. Dacă apare această problemă, verificați scula pentru a determina cauza;
 - Dacă scula este dotată cu apărătoare, nu o utilizați niciodată fără acestea;
 - Atunci când utilizați o sculă cu disc abraziv pentru tăiere, asigurați-vă că scoateți accesoriul de protecție a roții standard și atașați protecția de roată cu protecție laterală (vândută separat) (Fig. 5);
 - Nu utilizați bușe reductoare sau adaptoare separate pentru a adapta discuri abrazive cu orificii mari;
 - În cazul sculelor care necesită un disc cu orificiu filetat, asigurați-vă că filetul este destul de lung pentru a se potrivi pe ax;
 - Verificați dacă elementul prelucrat este susținut corect;
 - Nu utilizați discul de tăiere pentru șlefuire laterală;
 - Asigurați-vă că scântele produse în timpul utilizării nu creează pericole, ex. nu ating persoane sau nu aprind substanțe inflamabile;
 - Asigurați-vă că orificiile de ventilație sunt libere când lucrați în locații cu mult praf, dacă este nevoie să curățați praful, mai întâi scoateți instrumentul din priză (nu utilizați obiecte metalice) și evitați deteriorarea componentelor interne;
 - Utilizați întotdeauna protecție pentru ochi și urechi. Trebuie purtate și alte echipamente de protecție personală, cum ar fi masca de praf, mănușile, casca și șorțul;
 - Fiți atenți la discul care continuă să se rotească și după ce scula a fost oprită.
 - Nu permiteți pătrunderea materiilor străine în orificiul pentru conectarea acumulatorului.
 - Nu demontați niciodată acumulatorul sau încărcătorul.
 - Nu scurtcircuitați niciodată acumulatorul. Scurtcircuitarea acumulatorului va produce un curent electric puternic și acesta se va supraîncălzi. Acumulatorul va arde sau se va strica.
 - Nu aruncați acumulatorul în foc. Dacă acumulatorul este ars, acesta poate exploda.
 - Nu introduceți obiecte în fantele de ventilație ale încărcătorului. Introducerea obiectelor de metal sau inflamabile în fantele de ventilație ale încărcătorului va duce la pericol de șoc electric sau deteriorarea încărcătorului.
 - Aduceți acumulatorul la magazinul de la care a fost cumpărat de îndată ce durata de viață a acestuia, după încărcare, devine prea scurtă pentru uz practic. Nu aruncați acumulatorul consumat.
4. Discul continuă să se rotească și după ce scula a fost oprită.
După decuplarea mașinii, nu o așezați până când discul central redus nu s-a oprit complet. Această precauție va ajuta la prevenirea accidentelor grave și la reducerea cantității de praf și șpan aspirată de mașină.
 5. Când mașina nu este utilizată, scoateți-o din priză.
 6. Aveți grijă să decuplați scula și să scoateți ștecărul din priză, pentru a evita un accident grav, înaintea montării și demontării roții centrale reduse.
 7. Țineți cont de reculul frânei.
Acest polizor unghiular cu acumulator dispune de o frână electrică care funcționează când comutatorul este eliberat. Deoarece există un recul atunci când frâna funcționează, asigurați-vă că țineți bine corpul principal.
 8. Nu utilizați produsul dacă scula sau bornele acumulatorului (asamblarea acumulatorului) sunt deformată.
Instalarea acumulatorului poate provoca un scurtcircuit care ar putea duce la emisie de fum sau aprindere.
 9. Păstrați terminalele sculei (asamblarea acumulatorului) fără șpan și praf.
 - Înainte de utilizare, asigurați-vă că nu s-au colectat șpan și praf în zona bornelor.
 - În timpul funcționării, încercați să evitați căderea șpanului sau prafului de pe sculă pe acumulator.
 - La întreruperea operațiunii sau după utilizare, nu lăsați scula într-o zonă în care aceasta poate fi expusă la cădere de șpan sau praf.
- Nerespectarea acestei indicații poate provoca un scurtcircuit care ar putea duce la emisie de fum sau aprindere.

PRECAUȚII PENTRU ACUMULATOR ȘI ÎNCĂRCĂTOR

1. Încărcați acumulatorul întotdeauna la temperatura mediului înconjurător, de -10-40°C. O temperatură sub -10°C va duce la supraîncălzire, acest lucru fiind periculos. Acumulatorul nu poate fi încărcat la o temperatură de peste 40°C. Temperatura cea mai potrivită pentru încărcare este de 20-25°C.
2. Nu utilizați încărcătorul în continuu.
Când s-a încheiat o încărcare, lăsați încărcătorul să stea timp de circa 15 minute, înainte de următoarea încărcare a unui acumulator.
3. Nu permiteți pătrunderea materiilor străine în orificiul pentru conectarea acumulatorului.
4. Nu demontați niciodată acumulatorul sau încărcătorul.
5. Nu scurtcircuitați niciodată acumulatorul.
Scurtcircuitarea acumulatorului va produce un curent electric puternic și acesta se va supraîncălzi. Acumulatorul va arde sau se va strica.
6. Nu aruncați acumulatorul în foc.
Dacă acumulatorul este ars, acesta poate exploda.
7. Utilizarea unui acumulator epuizat va deteriora încărcătorul.
8. Aduceți acumulatorul la magazinul de la care a fost cumpărat de îndată ce durata de viață a acestuia, după încărcare, devine prea scurtă pentru uz practic. Nu aruncați acumulatorul consumat.
9. Nu introduceți obiecte în fantele de ventilație ale încărcătorului.
Introducerea obiectelor de metal sau inflamabile în fantele de ventilație ale încărcătorului va duce la pericol de șoc electric sau deteriorarea încărcătorului.

AVERTISMENTE SUPLIMENTARE PRIVIND SIGURANȚA

1. Asigurați-vă că discul central redus ce va fi utilizat este de tipul corect și nu prezintă crăpături sau defecte ale suprafeței. Asigurați-vă de asemenea că discul central redus este montat corect și puștia este strânsă temeinic.
2. Confirmați că butonul este dezactivat apăsându-l de două sau trei ori, înainte de a porni scula electrică.
3. Pentru a prelungi viața sculei și pentru a asigura un finisaj de înaltă calitate, este important să nu suprasolicitați mașina, aplicând prea multă presiune. În cazul majorității aplicațiilor, greutatea mașinii este suficientă pentru o șlefuire eficientă. Prea multă presiune va reduce viteza de rotație, va produce o finisare inferioară a suprafeței și suprasolicitarea poate reduce durata de viață a mașinii.

PRECAUȚII REFERITOARE LA ACUMULATORUL LITIU-ION

Pentru prelungirea duratei de viață, acumulatorul litiu-ion este echipat cu o protecție pentru oprirea furnizării de energie.

În situațiile 1 la 3 descrise mai jos, atunci când folosiți aparatul, chiar dacă acționați întrerupătorul, motorul se poate opri. Aceasta nu este o defecțiune, ci un rezultat al funcției de protecție.

1. Atunci când acumulatorul este descărcat, motorul se oprește.
În această situație încărcați imediat acumulatorul.
2. În situația suprasolicitării aparatului, motorul se poate opri. În această situație, eliberați întrerupătorul și îndepărtați cauza suprasolicitării. După aceasta, puteți folosi din nou aparatul.
3. În situația supraîncălzirii acumulatorului în timpul lucrului, alimentarea aparatului de la acumulator se poate întrerupe.
În această situație, încetați să mai utilizați acumulatorul și lăsați-l să se răcească. După aceasta, puteți folosi din nou aparatul.

Mai mult, vă rugăm să acordați atenție următoarelor avertismente și indicații privind precauția.

AVERTISMENT

Pentru a împiedica apariția scurgerilor la acumulator, a generării de căldură, emisiilor de fum, exploziei și aprinderii, vă rugăm să respectați următoarele măsuri de precauție.

1. Asigurați-vă că pe acumulator nu se strânge șpan și nici praf.
 - În timpul lucrului, asigurați-vă că pe acumulator nu cade șpan și nici praf.
 - Asigurați-vă că șpanul și praful care cad pe scula electrică în timpul lucrului nu se strâng pe acumulator.
 - Nu depozitați un acumulator nefolosit într-un loc expus la șpan și la praf.
 - Înainte de a depozita un acumulator, îndepărtați de pe acesta toate urmele de șpan și de praf și nu depozitați acumulatorul împreună cu piese metalice (șuruburi, cuie etc.).
2. Nu găuriți acumulatorul cu obiecte ascuțite cum ar fi cuiele, nu îl loviți cu ciocanul, nu călcați pe el, nu îl aruncați și nu îl supuneți unor șocuri fizice puternice.
3. Nu utilizați un acumulator care pare deteriorat sau care este deformat.
4. Nu folosiți acumulatorul cu polaritatea inversată.
5. Nu îl conectați direct la sursele de energie electrică sau la brichetele electrice ale mașinilor.
6. Nu folosiți acumulatorul în alte scopuri decât cele indicate.
7. În cazul în care acumulatorul nu se încarcă după trecerea timpului de încărcare specificat, încetați imediat să îl mai încărcați.
8. Nu expuneți acumulatorul la temperaturi sau presiuni ridicate, de exemplu nu îl introduceți într-un cuptor cu microunde, într-un uscător sau într-un container presurizat.
9. Țineți-l departe de flacără imediat ce observați scurgeri sau mirosuri neplăcute.
10. Nu îl folosiți în locuri în care se generează o puternică electricitate statică.
11. În cazul în care observați la acumulator scurgeri, mirosuri neplăcute, generare de căldură, decolorări sau deformări, scoateți-l imediat din echipament sau din încărcător și încetați să îl mai utilizați.

12. Nu scufundați acumulatorul sau nu permiteți fluidelor să curgă în interior. Pătrunderea lichidului conductor, precum apa, poate provoca daune care pot duce la incendiu sau explozie. Depozitați acumulatorul dvs. într-un loc răcoros și uscat, departe de elemente combustibile și inflamabile. Trebuie evitate atmosferele gazeoase corozive.

PRECAUȚIE

1. În cazul în care lichidul ce se scurge din acumulator intră în contact cu ochii, nu vă frecați la ochi și spălați-i bine cu apă proaspătă curată, cum ar fi apa de la robinet și consultați imediat un medic.
În cazul în care nu faceți tratament, lichidul poate provoca probleme oculare.
2. În cazul în care lichidul se scurge pe piele sau pe haine, spălați imediat cu apă proaspătă curată, cum ar fi apa de la robinet.
Există posibilitatea ca acest lucru să provoace iritarea pielii.
3. În cazul în care la prima utilizare a acumulatorului detectați mirosuri neplăcute, supraîncălzire, dacă observați rugină, decolorare, deformare și/sau alte nereguli, nu folosiți acumulatorul și înapoiți-l furnizorului sau vânzătorului.

AVERTISMENT

Dacă o materie străină, cu proprietăți conductive, intră în terminalul acumulatorului cu litiu ion, acesta se poate scurtcircuita, ducând la incendiu. Respectați cu strictețe următoarele reguli când depozitați acumulatorul cu litiu ion.

- Nu introduceți reziduiuri cu proprietăți conductive, cuie sau sârme de oțel și cupru în cutia pentru depozitare.
- Pentru a preveni scurtcircuitarea, încărcați acumulatorul în scula sau aplicați ferm capacul acumulatorului, pentru depozitare, până când nu se mai vede ventilatorul.

DESPRE TRANSPORTAREA ACUMULATORULUI LITIU-ION

Când transportați un acumulator litiu-ion, vă rugăm să respectați următoarele instrucțiuni.

AVERTISMENT

Notificați compania transportatoare că un pachet conține un acumulator litiu-ion, informați compania cu privire la puterea sa de ieșire și respectați instrucțiunile companie transportatoare atunci când aranjați un transport.

- Acumulatorii litiu-ion care depășesc puterea de ieșire de 100 Wh sunt considerați ca făcând parte din categoria de clasificare a materialelor periculoase și vor necesita proceduri de aplicare speciale.
- Pentru transportul în străinătate, trebuie să respectați legea internațională, precum și regulile și reglementările țării de destinație.
- În cazul în care este instalat în BSL36B18 în scula electrică, puterea de ieșire va depăși 100 Wh și unitatea va fi clasificată ca mărfuri periculoase pentru clasificarea cheltuielilor de transport.

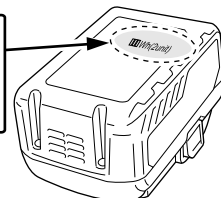
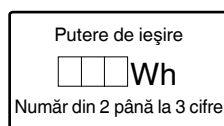

PRECAUȚII PRIVITOARE LA CONECTAREA DISPOZITIVULUI USB (UC18YSL3)

Când apare o problemă neașteptată, datele de pe un dispozitiv USB conectat la acest produs pot fi deteriorate sau pierdute. Asigurați-vă întotdeauna că ați salvat o copie de siguranță a datelor de pe dispozitivul USB înainte de a folosi acest produs.

Vă rugăm să rețineți că firma noastră nu își asumă nicio răspundere pentru datele depozitate pe un dispozitiv USB care sunt deteriorate sau pierdute și nici pentru defectele care pot apărea la un dispozitiv conectat.

AVERTISMENT

- Înainte de utilizare, verificați cablul USB conectat pentru orice fel de defect sau deteriorare. Folosirea unui cablu USB defect sau deteriorat poate cauza emisii de fum sau aprindere.
- În cazul în care nu utilizați produsul, acoperiți portul USB cu capacul de cauciuc. Acumularea de praf etc. în portul USB poate cauza emisii de fum sau aprindere.

NOTĂ

- Ocazional, ar putea exista o pauză în timpul reîncărcării USB.
- Când nu se încarcă un dispozitiv USB, scoateți dispozitivul USB din încărcător. În caz contrar, se poate reduce durata de viață a acumulatorului unui dispozitiv USB și, totodată, se pot produce accidente neașteptate.
- Este posibil să nu se poată încărca unele dispozitive USB, în funcție de tipul dispozitivului.











DENUMIRI COMPONENTE (Fig. 1 – Fig. 15)

①	Motor	⑩	Comutator indicator al nivelului de încărcare a acumulatorului
②	Plăcuță de identificare	⑪	Indicator luminos nivel acumulator
③	Pin blocare	⑫	Manetă
④	Mâner lateral	⑬	Cheie imbus
⑤	Cutia de viteze	⑭	Șaibă pentru disc (E)
⑥	Disc cu centru depresat	⑮	Piuliță pentru disc
⑦	M5 șurub mufă hexagonală	⑯	Cheie
⑧	Roată de protecție	⑰	Cu protecție laterală
⑨	Filtru	⑱	Disc abraziv pentru tăiere
⑩	Blocaj comutator	⑲	Manetă de blocare
⑪	Comutator	⑳	Indicator luminos mod
⑫	Comutator indicator mod automat	㉑	Capac cauciuc
⑬	Acumulator	㉒	Port USB
⑭	Clapetă de închidere	㉓	Cablul USB
⑮	Indicator luminos de încărcare		







SIMBOLURI

AVERTISMENT

În cele ce urmează sunt prezentate simbolurile folosite pentru mașină. Înainte de utilizare, asigurați-vă că înțelegeți semnificația acestora.

	G3623DA: Polizor unghiular cu acumulator
	Pentru a reduce riscul de accidente, utilizatorul trebuie să citească manualul de utilizare.
	Purtați întotdeauna protecție pentru ochi.
	Numai pentru țările UE Nu aruncați această sculă electrică împreună cu deșeurile menajere! În conformitate cu Directiva Europeană 2012/19/UE referitoare la deșeurile reprezentând echipamente electrice și electronice și la implementarea acesteia în conformitate cu legislațiile naționale, sculele electrice care au ajuns la finalul duratei de folosire trebuie colectate separat și duse la o unitate de reciclare compatibilă cu mediul înconjurător.
V	Tensiune nominală
n_0	Viteză de rotație fără sarcină
n	Turație nominală
min ⁻¹	rotații sau turații pe minut
	Pornire
	Oprire
Lock 	Comutarea se blochează în poziția „ON” (PORNIT)
	Deconectați acumulatorul
	Avvertisment
	Întreprupător indicator de încărcare a acumulatorului

Acumulator

	Luminează; Acumulatorul este încărcat peste 75%.
	Luminează; Acumulatorul este încărcat între 50% – 75%.
	Luminează; Acumulatorul este încărcat între 25% – 50%.
	Luminează; Acumulatorul este încărcat mai puțin de 25%.
	Clipește; Acumulatorul este aproape descărcat. Reîncărcați acumulatorul cât mai curând posibil.
	Clipește; Furnizarea de energie este oprită datorită temperaturii ridicate. Îndepărtați acumulatorul din sculă și lăsați-l să se răcească complet.

	<p>Clipește; Furnizarea de energie este suspendată din cauza unei avarii sau a unei defecțiuni. Problema ar putea fi acumulatorul așa că vă rugăm să contactați distribuitorul dvs.</p>
--	---

ACCESORII STANDARD

Pe lângă unitatea principală (1 unitate), pachetul conține și accesoriile enumerate la pagina 291.

Accesoriile standard sunt supuse modificărilor fără notificare prealabilă.

APLICAȚII

- Îndepărtarea bavurilor și finisarea diferitelor tipuri de materiale și piese turnate din oțel, bronz și aluminiu.
- Șlefuirea secțiunilor sudate sau a secțiunilor tăiate cu arzătorul de tăiat.
- Debavurarea rășinilor sintetice, gresiei, cărămizilor, marmurei etc.

SPECIFICAȚII

1. Sculă electrică

Model		G3623DA
Tensiune		36 V
Turație nominală		5300 min ⁻¹ Modul automat: 3200 min ⁻¹
Roată	Diam. exterior	230 mm
	Gaură diam.	22,23 mm
	Grosime	6 mm
Viteză periferică		80 m/s
Acumulator disponibil pentru această sculă*		BSL36B18
Greutate**		4,9 kg

* Acumulatorile existente (BSL3660/3620/3626, seria BSL18xx etc.) și adaptorul CA/CC (ET36A) nu pot fi utilizate cu această sculă.

** Greutate: Conform Procedura EPTA 01/2003

NOTĂ

Ca urmare a programului continuu de cercetare și dezvoltare derulat de HIKOKI, prezentele specificații pot fi modificate fără notificare prealabilă.

Control electronic

- Pornire ușoară
Reduce reculul împotriva operatorului prin gestionarea numărului de rotații în timpul pornirii.
- Funcția de frână
Frâna este activată atunci când comutatorul este închis, oprind rotația motorului.
- Protecție împotriva suprasolicitării
Această caracteristică de protecție întrerupe alimentarea motorului în cazul unei suprasarcini a motorului sau a depistării reducerii vitezei de rotație în timpul operării. Când caracteristica de protecție la suprasolicitare a fost activată, motorul se poate opri. În acest caz, eliberați întrerupătorul sculei și îndepărtați cauza suprasolicitării. După aceasta, o puteți folosi din nou.

- Protecție împotriva supraîncălzirii
Această caracteristică de protecție întrerupe alimentarea motorului și oprește scula electrică în cazul supraîncălzirii motorului în timpul operării. Când caracteristica de protecție la supraîncălzire a fost activată, motorul se poate opri. În acest caz, eliberați întrerupătorul sculei și lăsați-o câteva minute să se răcească. După aceasta, o puteți folosi din nou.
- Reporniți funcția de prevenire
Când alimentarea este încă activată, scula nu repornește atunci când este instalat un acumulator. Această funcție poate fi anulată odată ce scula este oprită.

2. Acumulator

Model	BSL36B18
Tensiune	36 V / 18 V (Comutare Automată*)
Capacitate acumulator	4,0 Ah / 8,0 Ah (Comutare Automată*)
Produse fără fir disponibile**	Seria multi volt, produs 18 V
Încărcător disponibil	Încărcător culisant pentru acumulatori litiu-ion

* Scula însăși va comuta automat.

** Vă rugăm să consultați catalogul nostru general pentru detalii.

3. Încărcător

Model	UC18YSL3
Tensiune de încărcare	14,4 V – 18 V
Greutate	0,6 kg

ÎNCĂRCARE

Înainte de a utiliza scula electrică, încărcați acumulatorii după cum urmează.

1. **Conectați cablul de alimentare al încărcătorului la priză.**
Când conectați ștecărul încărcătorului la o priză, indicatorul luminos de încărcare va clipi în culoarea roșie (la intervale de 1 secundă).
 2. **Introduceți acumulatorul în încărcător.**
Introduceți corect acumulatorul în încărcător, conform **Fig. 3** (la pagina 2).
 3. **Încărcare**
Când introduceți un acumulator în încărcător, indicatorul luminos de încărcare va clipi în culoare albastră. Atunci când acumulatorul se încarcă complet, indicatorul luminos de încărcare va lumina în culoare verde. (Vezi **Tabelul 1**)
- (1) Semnificațiile indicatorului luminos de încărcare
Semnificațiile indicatorului luminos de încărcare sunt prezentate în **Tabelul 1**, conform stării încărcătorului sau a acumulatorului.

Cu privire la descărcarea electrică în caz de acumulatori noi etc.

Întrucât substanța chimică din interiorul acumulatorilor noi și a acumulatorilor care nu au fost folosiți o perioadă lungă de timp nu este activă, descărcarea electrică poate fi scăzută la prima și a doua lor folosire. Acesta este un fenomen temporar și perioada normală de încărcare va fi restabilită după încărcarea acumulatorilor de 2-3 ori.

Ce puteți face pentru prelungirea duratei de viață a acumulatorilor.

- Reîncărcați acumulatorii înainte să se consume complet. Când simțiți că scula nu mai are putere, nu o mai folosiți și reîncărcați acumulatorul. Dacă veți continua să folosiți scula și curentul electric se consumă, acumulatorul se poate deteriora, astfel scurtându-i-se durata de viață.
- Evitați reîncărcarea la temperaturi înalte. Un acumulator reîncărcabil este fierbinte imediat după utilizare. Dacă un astfel de acumulator este reîncărcat imediat după utilizare, substanța chimică din el își va pierde proprietățile și durata de viață a acumulatorului se va scurta. Lăsați acumulatorul să stea puțin și reîncărcați-l după ce s-a răcit.

PRECAUȚIE

- Dacă acumulatorul este încărcat cât timp este încălzit din cauză că a fost lăsat o perioadă lungă de timp într-un loc expus la lumina directă a soarelui sau pentru că acumulatorul tocmai a fost folosit, indicatorul luminos de încărcare se aprinde timp de 0,3 secunde, nu luminează timp de 0,3 secunde (se stinge pentru 0,3 secunde). Într-un astfel de caz, lăsați mai întâi acumulatorul să se răcească, apoi începeți încărcarea.
- Când indicatorul luminos de încărcare pâlpâie (la intervale de 0,2 secunde), verificați dacă în conectorul încărcătorului există corpuri străine și îndepărtați-le. În cazul în care nu există obiecte străine, este posibil ca acumulatorul sau încărcătorul să se fi defectat. Duceți-l la o unitate de service autorizată.
- Întrucât microcalculatorul încorporat are nevoie de aproximativ 3 secunde pentru a confirma că acumulatorul încărcat cu UC18YSL3 este scos, așteptați minim 3 secunde înainte de a-l reintroduce pentru a continua încărcarea. Dacă acumulatorul este reintrodus înainte de trecerea a 3 secunde, acumulatorul nu poate fi încărcat corespunzător.

ASAMBLARE ȘI OPERARE

A acțiune	Figură	Pagină
Scoaterea și introducerea acumulatorului	2	2
Încărcare	3	2
Indicator încărcare acumulator	4	2
Aplicarea și ajustarea apărătorii pentru disc	5	2
Aplicarea mânerului lateral	6	3
Asamblarea discului central redus*1	7	3
Asamblarea discului de tăiere*1	8	3
Utilizarea întrerupătorului	9-a	4
Utilizarea întrerupătorului (cu blocare)*2	9-b	4
Reglarea numărului de rotații*3	10	4

Unghi de șlefuire și metodă de șlefuire	11	4
Decuplarea filtrului	12	5
Încărcarea unui dispozitiv USB de la o priză electrică	13-a	5
Încărcarea unui dispozitiv USB și a unui acumulator de la o priză electrică	13-b	5
Cum să reîncărcați dispozitivul USB	14	5
Când dispozitivul USB este complet încărcat	15	5
Selectarea accesoriilor	—	292

*1 AVERTISMENT

Înainte de utilizare, asigurați-vă că ați strâns piulița pentru disc cu cheia inclusă. Nerespectarea avertismentului de a strânge piulița pentru disc poate duce la slăbirea acesteia atunci când frâna este activată în timpul unei opriri.

NOTĂ

Șaiba pentru disc este destinată în mod specific pentru acest produs. A nu se utiliza pentru oricare alt produs.

*2 Se poate modifica în funcție de zonă.

*3 Despre Modul Modificare Funcție și indicator luminos afișare mod

Cu acumulatorul de stocare instalat pe unitatea principală și cu unitatea pornită, prin apăsarea comutatorului Mod Schimbare, modul de operare va trece în modul automat. În modul automat, afișajul luminos al modului va rămâne aprins.

- Cu modul automat, puteți reduce zgomotul și vibrațiile, reducând numărul maxim de rotații într-o stare fără încălzire.

În modul automat, numărul de rotații va crește dacă încălzirea devine mai mare în timpul funcționării.

Pe de altă parte, numărul de rotații va scădea dacă încălzirea scade în timpul funcționării.

- Acest produs este prevăzut cu o funcție de protecție. Funcția de protecție menționate mai jos atunci când este activat modul de, lampa indicatoare va clipi.

[Funcție de protecție la supraîncălzire]

Operarea s-a oprit din cauza unei supraîncălziri.

Încercați din nou când unitatea de operare cauzei de supraîncălzire a fost scoasă.

[Funcție de protecție la temperatură]

Operarea este oprită deoarece unitatea este supraîncălzită.

Unitatea de răcire într-un loc umbrat și bine ventilat.

Încercați din nou după ce operați unitatea după ce s-a răcit suficient.

ÎNȚEȚINERE ȘI VERIFICARE

1. Inspectarea discului central redus

Asigurați-vă că roata centrală redusă nu prezintă crăpături și defecte ale suprafeței.

2. Inspectarea șuruburilor de asamblare

Inspectați cu regularitate toate șuruburile de asamblare și asigurați-vă că sunt fixate corespunzător. Dacă există șuruburi care nu sunt fixe, fixați-le imediat. Nerespectarea avertismentului poate duce la riscuri serioase.

3. Întreținerea motorului

Bobina motorului este componenta principală a sculei electrice. Aveți grijă să nu deteriorați bobina și/sau să nu o udați cu ulei sau apă.

4. Inspectarea bornelor (sculă și acumulator)

Verificați pentru a vă asigura că șpanul și praful nu au fost colectate pe borne.

Ocazional verificați înainte, în timpul și după operare.

ATENȚIE

Îndepărtați orice șpan sau praf care s-ar fi putut colecta pe borne.

Nerespectarea acestei indicații ar putea avea ca rezultat defectarea sculei.

5. Curățarea exteriorului

Dacă mașina de înșurubat și găurit cu impact s-a murdărit, ștergeți-o cu o cârpă moale sau cu o cârpă umezită cu apă cu săpun. Nu folosiți solvenți pe bază de clor, benzină și nici diluanți, deoarece aceștia topesc masele plastice.

6. Curățarea filtrului

După utilizare, detașați filtrul și îndepărtați orice murdărie sau particule de praf de pe ecran folosind un pistol cu aer sau unelaltă. (Fig. 12)

NOTĂ

○ Pentru a curăța unitatea de murdărie sau praf, utilizați motorul într-o stare fără încărcătură și suflați aer în gaura de ventilație cu filtrul îndepărtat.

Acumularea de murdărie sau praf în motor poate cauza deteriorări.

○ După curățare, asigurați-vă că ați atașat bine filtrul.

7. Depozitare

Depozitați mașina de înșurubat și găurit cu impact într-un loc în care temperatura nu depășește 40°C și nu o lăsați la îndemâna copiilor.

NOTĂ

Depozitarea acumulatorilor litiu-ion.

Asigurați-vă că acumulatorii litiu-ion au fost complet încărcăți înainte de a-i depozita.

Depozitarea prelungită (3 luni sau mai mult) a acumulatorilor cu un nivel de încărcare scăzut poate duce la scăderea performanței, la reducerea semnificativă a timpului de utilizare a acumulatorilor sau poate face acumulatorii incapabili să stea încărcăți.

Cu toate acestea, timpul de utilizare a acumulatorilor semnificativ de redus poate reveni la normal prin încărcarea și utilizarea acumulatorilor în mod repetat, de două până la cinci ori.

Dacă durata de folosire a acumulatorului este foarte scurtă în ciuda încărcării și folosirii repetate, schimbați acumulatorii.

PRECAUȚIE

Pe durata folosirii și a operațiunilor de întreținere a mașinii trebuie respectate reglementările și standardele naționale privind securitatea.

Notă importantă pentru bateriile uneltelor HiKOKI cu acumulatori

Utilizați întotdeauna acumulatori originali. Nu garantăm siguranța și performanța uneltei dacă se utilizează alți acumulatori decât cei recomandați sau dacă acumulatorul original este dezmembrat sau modificat (cum ar fi demontarea și înlocuirea celulelor sau a altor părți interne).

GARANȚIE

Garantăm sculele electrice HiKOKI în conformitate cu reglementările statutare/specifice țării. Această garanție nu acoperă defectele sau daunele provocate de utilizarea necorespunzătoare, abuz sau de uzura și deteriorarea normale. În cazul în care aveți reclamații, vă rugăm să trimiteți scula electrică nedemontată, împreună cu CERTIFICATUL DE GARANȚIE care se găsește la finalul prezentelor Instrucțiuni de utilizare, la o unitate service autorizată de HiKOKI.

Informații privind nivelul de zgomot transmis prin aer și nivelul de vibrații

Valorile măsurate au fost determinate în conformitate cu EN60745 și sunt declarate conforme cu ISO 4871.

Nivelul tipic al puterii sonore ponderate A: 96 dB (A).

Nivelul măsurat al presiunii sonore ponderate A: 85 dB (A).
Incertitudine K: 3 dB (A).

Purtați protecție auditivă.

Valorile totale ale vibrațiilor (suma vectorială pe cele trei axe) au fost stabilite în conformitate cu EN60745.

Șlefuirea suprafețelor:

Valoarea emisiei de vibrații **a_h**, **AG** = 5,9 m/s²

Incertitudine K = 1,5 m/s²

Valoarea totală declarată a vibrației a fost măsurată în conformitate cu o metodă de testare standard și poate fi utilizată pentru compararea unei scule cu altele.

Mai poate fi utilizată pentru o evaluare preliminară a expunerii.

AVERTISMENT

○ Emisia de vibrații în timpul folosirii efective a sculei electrice poate diferi de valorile declarate, în funcție de modul de utilizate a sculei.

○ Identificați măsuri de siguranță ce trebuie luate pentru protejarea operatorului și care sunt bazate pe estimarea expunerii, în condiții reale de utilizare (ținând seama de toate componentele ciclului de utilizare, cum ar fi timpul necesar opririi sculei și timpul de funcționare suplimentar la pornirea sculei).

NOTĂ

Ca urmare a programului continuu de cercetare și dezvoltare derulat de HiKOKI, prezentele specificații pot fi modificate fără notificare prealabilă.

REMEDIEREA PROBLEMELOR

Dacă aparatul funcționează anormal, efectuați verificările din tabelul de mai jos. Dacă problema nu se remediază, consultați distribuitorul sau Centrul de service autorizat HiKOKI.

1. Sculă electrică

Simptom	Cauză posibilă	Remediu
Instrumentul nu funcționează	Nicio durată de alimentare rămasă în acumulator	Încărcați acumulatorul.
	Acumulatorul nu este complet instalat.	Împingeți acumulatorul înăuntru până când auziți un clic.
	Corpurile străine mențin bolțul de blocare apăsat.	Îndepărtați corpurile străine de pe bolțul de blocare.
	Acumulatorul este instalat în timp ce comutatorul este PORNIT.	Schimbați comutatorul în poziția OPRIT și apoi PORNIT din nou.
Instrumentul s-a oprit brusc	Instrumentul a fost supraîncărcat	Rezolvați problema care cauzează suprasolicitearea.
	Protecția la suprasarcină este în funcțiune.	
	Acumulatorul este supraîncălzit.	Lăsați acumulatorul să se răcească.
Zgomot anormal. Șaiba de șlefuit se clatină	Piulița este slăbită.	Strângeți complet piulița.
	Piulița, șaiba pentru disc, roata de șlefuit etc. sunt instalate necorespunzător în direcția greșită.	Verificați direcția de instalare și instalați corect piesele.
	Corpurile străine sunt prinse între piulița, șaiba pentru disc, roata de șlefuit etc.	Îndepărtați corpurile străine.
Frâna nu funcționează corect.	Unitatea principală poate fi defectă.	Opriti imediat utilizarea și contactați distribuitorul dvs. pentru reparații.
Acumulatorul nu poate fi instalat	Încercarea de a instala un alt acumulator decât cel specificat pentru sculă.	Vă rugăm să instalați un acumulator de tip multi-volt.

2. Încărcător

Simptom	Cauză posibilă	Remediu
Lampa de indicare a încărcării pâlpâie rapid violet, iar încărcarea acumulatorului nu începe.	Acumulatorul nu este introdus complet.	Introduceți acumulatorul bine.
	În bornele acumulatorului sau în locul de atașare a acumulatorului există corpuri străine.	Scoateți corpurile străine.
Lampa de indicare a încărcării clipește în culoare roșie, iar procesul de încărcare a acumulatorului nu începe.	Acumulatorul nu este introdus complet.	Introduceți acumulatorul bine.
	Acumulatorul este supraîncălzit.	Dacă este lăsat așa, în cazul în care temperatura acestuia scade, acumulatorul va începe să se încarce automat, dar acest lucru poate reduce durata de viață a acumulatorului. Se recomandă ca înainte de a-l încărca, acumulatorul să fie răcit într-un loc bine ventilat, departe de lumina directă a soarelui.
Timpul de utilizare a acumulatorului este scurt, chiar dacă acumulatorul este încărcat complet.	Durata de viață a acumulatorului este epuizată.	Înlocuiți acumulatorul cu unul nou.
Acumulatorul se încarcă foarte greu.	Temperatura acumulatorului, a încărcătorului sau a mediului înconjurător este extrem de scăzută.	Încărcați acumulatorul în spațiu interior sau într-un alt mediu mai cald.
	Orificiile încărcătorului sunt blocate, cauzând supraîncălzirea componentelor sale interne.	Evitați blocarea orificiilor.
	Ventilatorul de răcire nu funcționează.	Contactați un centru de service autorizat HiKOKI pentru efectuarea de reparații.

Simptom	Cauză posibilă	Remediu
Indicatorul de curent USB s-a oprit, iar dispozitivul USB nu se mai încarcă.	Capacitatea acumulatorului a început să se diminueze.	Înlocuiți acumulatorul cu unul care are suficientă capacitate.
		Conectați ștecărul de rețea al încărcătorului într-o priză electrică.
Indicatorul de curent USB nu se oprește, chiar dacă dispozitivul USB s-a încărcat.	Indicatorul de curent USB luminează în verde pentru a indica faptul că USB-ul poate fi încărcat.	Aceasta nu este o defecțiune.
Gradul de încărcare a unui dispozitiv USB nu este clar și în mod similar nu se știe dacă încărcarea este completă.	Indicatorul de curent USB nu se stinge, chiar dacă încărcarea s-a terminat.	Examinați dispozitivul USB, care se încarcă, pentru a confirma gradul său de încărcare.
Încărcarea unui dispozitiv USB se oprește la mijlocul programului.	Încărcătorul a fost conectat la o priză electrică, în timp ce dispozitivul USB a fost încărcat folosind un acumulator drept sursă de curent electric.	Aceasta nu este o defecțiune. Încărcătorul oprește încărcarea USB-lui timp de aproximativ 5 secunde, atunci când distinge surse de curent electric diferite.
	Acumulatorul a fost introdus în încărcător, în timp ce dispozitivul USB a fost încărcat folosind o priză de curent electric drept sursă de curent electric.	
Încărcarea dispozitivului USB se oprește la jumătatea programului dacă acumulatorul și dispozitivul USB sunt încărcate simultan.	Acumulatorul s-a încărcat complet.	Aceasta nu este o defecțiune. Încărcătorul oprește încărcarea USB-ului timp de aproximativ 5 secunde, timp în care verifică dacă încărcarea acumulatorului s-a finalizat cu succes.
Încărcarea dispozitivului USB nu începe dacă acumulatorul și dispozitivul USB sunt încărcate simultan.	Capacitatea rămasă a acumulatorului este foarte diminuată.	Aceasta nu este o defecțiune. Când capacitatea acumulatorului atinge un anumit nivel, încărcarea USB-lui începe automat.

SPLOŠNA VARNOSTNA NAVODILA ZA ELEKTRIČNA ORODJA

⚠ OPOZORILO

Preberite vsa varnostna opozorila in navodila.

Neupoštevanje opozoril in navodil lahko povzroči električni udar, požar in/ali resne telesne poškodbe.

Vsa opozorila in navodila shranite, ker jih boste v prihodnje še potrebovali.

Izraz »električno orodje« v opozorilih se nanaša na električno orodje, ki se napaja z električnim pogonom (z električnim kablom) in na akumulatorsko električno orodje (brez električnega kabla).

1) Varnost na delovnem mestu

- a) Delovno mesto mora biti čisto in dobro osvetljeno.

Nered in neosvetljena področja lahko povzročijo nezgodo.

- b) Električnega orodja ne uporabljajte v eksplozivnih okoljih, na primer v bližini vnetljivih tekočin, plinov ali prahu.

Električno orodje pri delu proizvaja iskre, ki lahko vnamejo prah ali hlape.

- c) Med delom z električnim orodjem ne dovolite, da bi se vam otroci ali druge osebe približale.

Z motenjem vaše pozornosti lahko izgubite nadzor nad orodjem.

2) Električna varnost

- a) Priključni vtičak električnega orodja mora ustrezati vtičnici.

Vtičaka ni dovoljeno kakor koli spreminjati.

Pri ozemljenih električnih orodjih ne uporabljajte vtičaveč z adapterji.

Nespremenjeni vtičaki in ustrezne vtičnice zmanjšujejo tveganje električnega udara.

- b) Preprečite stik z ozemljenimi površinami, kot so cevi, grelci, štedilniki in hladilniki.

Ko je vaše telo ozemljeno, je nevarnost električnega udara večja.

- c) Električnega orodja ne izpostavljajte dežju ali vlagi.

Vdor vode v električno orodje povečuje tveganje električnega udara.

- d) Ne zlorablajte kabla. Kabla ne uporabljajte za prenašanje električnega orodja in ne vlecite za kabl, če želite vtičak izvleči iz vtičnice.

Kabla ne izpostavljajte vročini, olju, ostrim robovom in premikajočim se delom.

Poškodovani in zapleteni kabli povečujejo tveganje električnega udara.

- e) Kadar uporabljate električno orodje zunaj, uporabljajte kabelski podaljšek, ki je primeren za delo na prostem.

Uporaba kabelskega podaljška, ki je izdelan za delo na prostem, je tveganje električnega udara manjše.

- f) Če je delo z električnim orodjem v vlažnem okolju neizogibno, uporabite stikalo za zaščito pred diferenčnim tokom.

Zaščitno stikalo zmanjšuje tveganje električnega udara.

3) Oseba varnost

- a) Bodite pozorni, pazite kaj delate ter se dela z električnim orodjem lotite z razumom.

Električnega orodja ne uporabljajte, če ste utrujeni ali pod vplivom mamil, alkohola ali zdravil.

Trenutek nepozornosti med delom z električnim orodjem je lahko vzrok za resne telesne poškodbe.

- b) Uporabite osebno zaščitno opremo. Vedno nosite zaščitna očala.

Nošenje zaščitne opreme, kot so maska za prah, protizdrsni zaščitni čevlji, varnostna čelada ali zaščitni glušniki, kar je odvisno od vrste in načina uporabe električnega orodja, zmanjšuje tveganje telesnih poškodb.

- c) Izogibajte se nenameren zagon. Preden orodje priključite na električno omrežje in/ali na akumulator, preden ga dvignete ali nosite, se prepričajte da je orodje izklopljeno.

Prenašanje električnega orodja s prstom na stikalu ali priključitev vklopljenega električnega orodja na električno omrežje je lahko vzrok za nezgodo.

- d) Preden električno orodje vklopite, odstranite nastavitvena orodja in izvijače.

Orodje ali ključ, ki se nahaja na vrtečem del električnega orodja lahko povzroči telesne poškodbe.

- e) Izogibajte se nenormalni drži. Poskrbite za trdno stojišče in za stalno ravnotežje.

Na ta način lahko v nepričakovanih situacijah bolje nadzorujete električno orodje.

- f) Nosite primerna oblačila. Za delo ne nosite ohlapnih oblačil in nakita. Lase, oblačila in rokavice ne približujte premikajočim se delom naprave.

Ohlapna oblačila, nakit ali dolgi lasje se lahko ujamejo med premikajoče se dele.

- g) Če je na napravo možno montirati priprave za odsesavanje ali prestrezanje prahu, se prepričajte, da so te ustrezno priključene in pravilno uporabljene.

Zbiranje prahu lahko zmanjša nevarnosti povezane s prahom.

4) Uporaba in vzdrževanje električnega orodja

- a) Električnega orodja ne preobremenjujte. Za izbrano delo uporabite ustrezno električno orodje.

Z ustreznim električnim orodjem boste delo opravili bolje in varneje.

- b) Električnega orodja ne uporabljate, če stikalo za vklop/izklop orodja ne deluje.

Električno orodje, ki ga ni več možno vklopiti ali izklopiti, je nevarno in ga je potrebno popraviti.

- c) Pred nastavljanjem orodja, zamenjavo delov pribora ali shranjevanjem orodje, izvlecite vtičak električnega orodja iz elektrike in/ali odstranite akumulator.

S takšnimi preventivnimi varnostnimi ukrepi preprečujete nenameren zagon orodja.

- d) Električno orodje shranite izven dosega otrok in ne dovolite upravljati orodja osebam, ki orodja ne poznajo in niso prebrale teh navodil.

Električno orodje je nevarno v rokah neizkušenih uporabnikov.

- e) Vzdržujte električno orodje. Preverite pravilno delovanje premičnih delov orodja, poškodbe delov in druga stanja, ki bi lahko vplivala na delovanje električnega orodja.

V primeru poškodbe je potrebno električno orodje pred uporabo popraviti.

Slabo vzdrževano električno orodje je vzrok mnogih nesreč.

- f) Rezalno orodje naj bo ostro in čisto.

Pravilno vzdrževano rezalno orodje z ostrimi robovi se manj pogosto zatika in je lažje vodljivo.

- g) Električno orodje, pribor, vsadna orodja in podobno uporabljajte v skladu s temi navodili, pri čemer upoštevajte delovne pogoje in dejavnost, ki jo boste opravljali.

Uporabo električnega orodja v druge namene lahko privede do nevarne situacije.

- 5) **Uporaba in vzdrževanje akumulatorja**
- Polnite samo s polnilnikom, ki ga je določil proizvajalec.**
Polnilnik, ki je primeren za en tip akumulatorja lahko povzroči nevarnost požara, če ga uporabite z drugim akumulatorjem.
 - Električna orodja uporabljajte samo s posebej izdelanimi akumulatorji.**
Uporaba drugih akumulatorjev lahko povzroči tveganje poškodb in požara.
 - Ko akumulatorja ne uporabljate ga shranite v stran od kovinskih predmetov kot so sponke, kovanci, ključi, žebli, vijaki ter drugih manjših kovinskih predmetov, ki lahko povežejo en priključek z drugim.**
Kratek stik med priključki na akumulatorju lahko povzroči opekline ali požar.
 - Med nepravilno rabo lahko iz akumulatorja pride tekočina; izogibajte se stiku z njo. V primeru, da pride od stika, takoj operite z vodo. V primeru, da pride tekočina v stik z očmi, poiščite dodatno zdravniško pomoč.**
Tekočina iz akumulatorja lahko povzroči vnetje ali opekline.
- 6) **Servisiranje**
- Električno orodje lahko servisira le usposobljena oseba, ki mora uporabljati originalne nadomestne dele.**
Na ta način se ohrani varnost električnega orodja.

VARNOSTNI UKREP

Preprečite dostop otrokom in neusposobljenim osebam. Kadar orodja ne uporabljate ga shranite izven dosega otrok in neusposobljenih oseb.

VARNOSTNA OPOZORILA ZNAČILNA ZA BRUŠENJE ALI REZANJE

- To električno orodje se lahko uporablja za brušenje ali za rezanje. Preberite vsa varnostna opozorila, navodila, slikovne prikaze in specifikacije, ki so priložena orodju.**
Neupoštevanje vseh spodaj navedenih navodil lahko povzroči električni udar, požar in/ali resne telesne poškodbe.
- To električno orodje ni primerno za brušenje z brusnim papirjem, za brušenje z žično ščetko ali poliranje.**
Uporaba orodja za namene, za katere ni bilo izdelano, lahko povzroči nevarnost ali telesne poškodbe.
- Ne uporabljajte pribora, ki ga ni izdelal in priporočil proizvajalec orodja.**
Dejstvo, da lahko priključek namestite na vaše orodje, še ne zagotavlja varne uporabe.
- Hitrost priključka mora biti enaka maksimalni hitrosti označeni na električnem orodju.**
Priključki, ki se vrtijo hitreje kot je dovoljeno se lahko zlomijo in odletijo.
- Zunanji premer in debelina vašega priključka mora biti znotraj zmognosti vašega električnega orodja.**
Priključke nepravilne velikosti ni mogoče ustrezno zavarovati in nadzorovati.
- Navojni nastavek priključkov se mora natančno prilegati navoju brusilnega vretena. Pri priključkih, ki jih namestite s pomočjo prirobnice, se mora premer luknje osi na priključku prilegati premeru prijemala prirobnice.**
Priključki, ki se ne prilegajo pritrilnemu priboru na električnem orodju, se vrtijo neenakomerno, močno vibrirajo in lahko povzročijo izgubo nadzora.
- Ne uporabljajte poškodovanih priključkov. Pred vsako uporabo preglejte priključek kot so brusilni koluti, če so morda odkrušeni ali počeni, brusilni krožnik, če ima razpoke ali je močno obrabljen, žično ščetko, če ima zrahljane ali zlomljene žice. Če električno orodje ali priključek pade na tla pogledjte, če ima poškodbe ali namestite nepoškodovan priključek. Po pregledu in namestitvi priključka se ne zadržujte v ravnini vrtečega priključka, kar velja tudi za druge osebe v bližini in pustite delovati orodje eno minuto pri največjem številu vrtljajev. Poškodovani priključki se običajno v tem času zlomijo.**
- Nosite zaščitno opremo. Glede na uporabo nosite vizir, zaščito za oči ali zaščitna očala. Po potrebi nosite zaščitno masko za prah, glušnike, rokavice in delovni predpasnik, ki vas bo zavaroval pred manjšimi delci materiala, ki nastanejo pri brušenju. Zaščita za oči vas mora zavarovati pred letečimi delci, ki nastanejo pri različnih vrstah uporabe. Zaščitna maska proti prahu ali dihalna maska mora filtrirati delce, ki nastanejo pri uporabi. Predolgo izpostavljanje glasnemu hrupu lahko povzroči izgubo sluha.**
- Druge osebe naj bodo na varni razdalji od delovnega mesta. Vsak, ki vstopi v delovno območje mora nositi zaščitno opremo.**
Delci materiala ali zlomljenega priključka lahko odletijo in povzročijo poškodbe tudi izven neposrednega delovnega območja.
- Med delom, kjer bi lahko rezalno orodje zadelo skriti električni vodnik, držite električno orodje le za izolirane ročaje.**
Stik z vodnikom pod napetostjo lahko napetost prenese na izpostavljene kovinske dele električnega orodja in povzroči električni udar.
- Omrežni kabel namestite v stran od vrtečega priključka.**
Pri izgubi nadzora lahko orodje prereže ali zagradi omrežni kabel, vaš roka pa zaide v vrteč priključek.
- Orodja nikoli ne odlagajte dokler se priključek popolnoma ne ustavi.**
Vrteč priključek lahko pride v stik s podlago, zaradi česar lahko izgubite nadzor nad orodjem.
- Orodja ne vključujte med prenašanjem.**
Vrteč priključek lahko zaradi naključnega stika zagradi vaše oblačilo in se zavrti v vaše telo.
- Redno čistite prezračevalne reže električnega orodja.**
Ventilator motorja bo v ohišje povlekel prah in velika količina kovinskega prahu lahko povzroči nevarnost električnega udara.
- Električnega orodja ne uporabljajte v bližini vnetljivih materialov.**
Iskre lahko vnamejo te materiale.
- Ne uporabljajte priključkov, ki za hlajenje potrebujejo tekočino.**
Uporaba vode ali druge tekočine lahko povzroči električni udar.

POVRATNI UDAREC IN USTREZNA OPOZORILA

Povratni udarec je nenadna reakcija, ki nastane zaradi zagodenja ali blokiranja brusilnega koluta, brusilnega krožnika, žične ščetke ali drugih priključkov. Zagodenje ali blokiranje povzroči takojšnjo ustavitve vrtečega priključka, zaradi česar se nenadzorovano električno orodje pospešeno premakne v nasprotno smer vrtenja priključka.

Na primer, če se brusilni kolut zagodji ali zablokira v obdelovancu, se lahko rob brusilnega koluta, ki se nahaja v obdelovancu, zakopa v površino obdelovanca, zaradi česar se kolut premakne iz obdelovanca ali ga vrže nazaj. Brusilni kolut se lahko premakne v smeri proti uporabniku ali proč od njega, odvisno od smeri vrtenja koluta ob trenutku zagodenja.

Brusilni koluti se lahko v teh pogojih tudi zlomijo.

Povratni udarec je posledica pomanjkljive in/ali nepravilne uporabe električnega orodja, kateremu se lahko izognete z ustreznimi previdnostnimi ukrepi, ki so navedeni v nadaljevanju.

- a) Ohranite trden prijem na električnem orodju in premaknite telo in roke tako, da boste lahko zadržali silo povratnega udarca. Če je na voljo, vedno uporabljajte dodatni ročaj za popoln nadzor nad povratnim udarcem ali reakcijo navora ob zagonu orodja.
Uporabnik lahko nadzira reakcije navora ali sile povratnega udarca z ustreznimi previdnostnimi ukrepi.
- b) Z roko nikoli ne segajte v bližino vrtečega priključka.
Pri povratnem udarcu lahko gre priključek čez vašo roko.
- c) S telesom se ne približujte območju v katerega se lahko, v primeru povratnega udarca, premakne električno orodje.
Povratni udarec bo potisnil orodje v nasprotno smer vrtenja koluta na mestu blokiranja.
- d) Pri delu v kotih, na ostrih robovih itn. bodite izredno previdni. Preprečite, da bi priključek odskočil ali se zagodzil.
Vrtec priključek se v kotih, na ostrih robovih ali če odskoči zlahka zagodzi, kar lahko povzroči izgubo nadzora ali povratni udarec.
- e) Ne uporabljajte verižno lesorezno rezilo ali nazobčan žagin list.
Takšna rezila lahko pogosto povzročijo povratni udarec ali izgubo nadzora.

DODATNA VARNOSTNA OPOZORILA ZA REZANJE

- a) Izigibajte se »zagozdenju« rezalne plošče ali premočnemu pritiskanju na obdelovanec. Ne delajte pretirano globokih rezov.
Preobremenitev rezalne plošče poveča dovzetnost za zatikanje ali blokiranje plošče v rezu in s tem tudi možnost povratnega udarca ali zloma rezalne plošče.
- b) Ne postavljajte se pred ali za vrtečo rezalno ploščo. Ko se rezalna plošča pri uporabi premika stran od vas, lahko v primeru povratnega udarca električno orodje in vrteča plošča odletita naravnost v vas.
- c) Pri zagozditvi rezalne plošče ali pri prekinitvi reza iz katerega koli razloga, izklopite orodje in ga držite negibno dokler se plošča popolnoma ne ustavi. Rezalne plošče nikoli ne poskušajte odstraniti iz reza, medtem ko se ta še vrti, saj lahko pride do povratnega udarca.
Ugotovite in odstranite vzrok zagozdenja.
- d) Dokler se orodje nahaja v obdelovancu ga ne smete ponovno vklopiti. Počakajte, da rezalna plošča doseže polno hitrost in šele potem previdno nadaljujte z rezanjem.
Pri ponovnem vklopu orodja v obdelovancu se lahko rezalna plošča zagodzi, skoči iz obdelovanca ali povzroči povratni udarec.
- e) Plošče ali večje obdelovance ustrezno podprite, da zmanjšate tveganje zagozdenja ali povratnega udarca.
Večji obdelovanci se lahko zaradi lastne teže upognejo. Obdelovanec podprite v bližini reza in na robu na obeh straneh rezalne plošče.
- f) Pri »rezanju žepov« v obstoječe stene ali druga skrita področja bodite zelo previdni.
Prodirajoča plošča lahko prereže plinske ali vodovodne cevi, električno napeljavo ali predmete, ki lahko povzročijo povratni udarec.

VARNOSTNA OPOZORILA ZA BRUŠENJE IN REZANJE

- a) Uporabljajte samo brusilne kolute, ki so priporočeni za vaše električno orodje in zaščitni pokrov posebej izdelan za te brusilne kolute.
Brusilni koluti, ki niso izdelani za vaše električno orodje ne morejo biti ustrezno zavarovani in so zato nevarni.
- b) Kolenaste brusilne plošče morate namestiti tako, da njihova brusilna površina ne bo segala čez rob zaščitnega pokrova.
Nepravilno nameščene brusilne plošče, ki sega čez rob zaščitnega pokrova, ni mogoče zadostno zavarovati.
- c) Zaščitni pokrov mora biti varno pritrjen na električno orodje in nameščen za maksimalno varnost, tako da se proti uporabniku vidi čim manj brusilnega koluta.
Zaščitni pokrov pomaga zaščititi uporabnika pred drobci, naključnim stikom z brusilno ploščo ter iskricami, ki lahko vnamejo obleko.
- d) Brusilni kolut uporabljajte le za priporočeno uporabo. Na primer: ne brusite s stransko ploskvijo rezalne plošče.
Rezalne plošče so namenjene za periferno brušenje in pri bočnem delovanju sil na kolut se lahko ta zlomi.
- e) Za izbrani kolut vedno uporabljajte nepoškodovane vpenjalne prirobnice ustrezne velikosti in oblike.
Ustrezne vpenjalne prirobnice podpirajo kolut in zmanjšujejo nevarnost, da bi se kolut zlomil. Prirobnice za rezalne plošče se lahko razlikujejo od prirobnic za brusilne kolute.
- f) Za večja električna orodja ne uporabljajte obrabljjenih brusilnih kolotov.
Brusilni koluti za večja električna orodja niso primerni za večje število vrtljajev, s katerimi delujejo manjša električna orodja, zaradi česar se lahko zlomijo.

SPLOŠNA VARNOSTNA NAVODILA ZA BREŽIČNE KOLUTNE BRUSILNIKE

- Preverite, da je hitrost na kolutu enaka ali večja od označene hitrosti na brusilniku;
- Prepričajte se, da mere koluta ustrezajo brusilniku;
- Brusilne kolute shranjujte in z njimi ravnejte v skladu z navodili proizvajalca;
- Pred uporabo preglejte brusilni kolut in ne uporabljajte okrušenih, počenih ali drugače poškodovanih izdelkov;
- Prepričajte se, da so koluti in konice nameščeni v skladu z navodili proizvajalca;
- Uporabljajte pritezne podloške v kolikor so priložene brusilnemu izdelku in kadar jih potrebujete;
- Pred uporabo se prepričajte, da je izdelek za brušenje pravilno nameščen in pritrjen ter orodje pustite delovati brez obremenitve v varnem načinu za 30 sekund. V kolikor občutite močne vibracije ali če opazite poškodbe, orodje takoj izklopite. Če se to zgodi, preglejte orodje in ugotovite vzrok;
- Če je orodje opremljeno z zaščitnim pokrovom, ga nikoli ne uporabljajte brez pokrova;
- Ko uporabljate brusilni kolut, pazite, da boste odstranili običajen dodatek zaščite koles in namestili zaščito s stransko zaščito (v prodaji posebej) (S1. 5);
- Ne uporabljajte posebnih puš ali adapterjev za prilagoditev brusilnih kolotov z veliko luknjo;
- Za orodja na katera bodo nameščeni koluti z navojnimi luknjami se prepričajte, da je navoj koluta dovolj dolg, da sprejme dolžino gredi;

- Preverite ali je obdelovanec ustrezno podprt;
- Rezalne plošče ne uporabljajte za stransko brušenje;
- Preprečite, da bi iskrike, ki nastanejo ob uporabi povzročile nevarnost npr. da zadenejo osebe ali vnamejo vnetljive snovi;
- Zagotovite, da so prezačevalne reže vedno čiste, ko delate v prašnih razmerah; če bi bilo potrebno očistiti prah, najprej izključite orodje iz napetosti (uporabite nekovinske predmete) in pazite, da ne poškodujete notranjih delov;
- Vedno uporabljajte zaščito za oči in ušesa. Uporabljajte tudi drugo zaščitno opremo kot so maska za prah, rokavice, čelada in predpasnik;
- Bodite pozorni na kolut, ki se še vedno vrti, potem ko izključite orodje.
- Ne dovolite, da bi v luknjo, ki povezuje polnilno baterijo prišel tujek.
- Polnilne baterije in polnilnika nikoli ne razstavljajte.
- V polnilni bateriji nikoli ne povzročite kratkega stika. Kratek stik v bateriji bo povzročil visok električni tok in pregrevanje. Posledica tega bo pregrete ali poškodba baterije.
- Baterije ne zavrzite v ogenj. Če baterija zagori, lahko eksplodira.
- V prezačevalne reže polnilnika ne vstavljajte predmetov. Vstavljanje kovinskih ali vnetljivih predmetov v prezačevalne reže polnilnika lahko povzroči tveganje električnega udara ali poškodbo polnilnika.
- Ko se življenjska doba baterije zmanjša za normalno uporabo, jo takoj nesite v trgovino, kjer ste jo kupili. Prazne baterije ne zavrzite.

- Pri prekinitvi delovanja ali po uporabi orodja ne puščajte na območju, kjer je lahko izpostavljeno padajočim ostružkom ali prahu. To lahko povzroči kratki stik, ki lahko vodi do izhajanja dima ali vžiga.

PREVIDNOSTNI UKREPI ZA BATERIJO IN POLNILEC

1. Baterijo vedno polnite pri okoljski temperaturi od -10-40°C. Temperatura, nižja od -10°C bo povzročila prenapolnjenost kar je nevarno. Baterije ni mogoče polniti pri temperaturi višji od 40°C. Najbolj primerna temperatura za polnjenje je med 20-25°C
2. Polnilnika ne uporabljate neprekinjeno. Ko zaključite s polnjenjem, pustite polnilnik mirovati približno 15 minut pred naslednjim polnjenjem baterije.
3. Ne dovolite, da bi v luknjo, ki povezuje polnilno baterijo prišel tujek.
4. Polnilne baterije in polnilnika nikoli ne razstavljajte.
5. V polnilni bateriji nikoli ne povzročite kratkega stika. Kratek stik v bateriji bo povzročil močan električni tok in pregrevanje. Posledica tega bo pregrete ali poškodba baterije.
6. Baterije ne zavrzite v ogenj. Če baterija zagori, lahko eksplodira.
7. Uporaba prazne baterije lahko poškoduje polnilnik.
8. Ko se življenjska doba baterije zmanjša za normalno uporabo, jo takoj nesite v trgovino, kjer ste jo kupili. Prazne baterije ne zavrzite.
9. V prezačevalne reže polnilnika ne vstavljajte predmetov. Vstavljanje kovinskih ali vnetljivih predmetov v prezačevalne reže polnilnika bo povzročilo električni udar ali poškodovalo polnilnik.

DODATNA VARNOSTNA OPOZORILA

1. Prepričajte se, da je glavni kolut, ki ga boste uporabljali pravičnega tipa in brez razpok ali površinskih poškodb. Prav tako se prepričajte, da je osrednji kolut ustrezno nameščen in da je matica dobro pritrjena.
2. Preden vklopite orodje se prepričajte, da se izbirna tipka ni zaskočila tako, da pritisnite nanjo dva ali trikrat.
3. Da bi podaljšali življenjsko dobo orodja in zagotovili ustrezno delovanje je pomembno, da orodja ne preobremenite s premočnim pritiskom. V večini primerov je teža samega orodja dovolj za učinkovito brušenje. Prevelik pritisk bo zmanjšal hitrost vrtenja, poslabšal zaključek površine in povzročil preobremenitev, ki lahko zmanjša življenjsko dobo orodja.
4. Kolut se po izklopu orodja še zmeraj vrti. Ko orodje izklopite ga ne odlagajte dokler se brusilni kolut popolnoma ne ustavi. S tem ukrepom ne boste le preprečili poškodb, temveč tudi zmanjšali količino prahu in odkruškov, ki se vsesajo v orodje.
5. Ko orodja ne uporabljate mora biti to izključeno iz vira napetosti.
6. Da bi se izognili resnim poškodbam se pred nameščanjem in odstranitvijo osrednjega koluta prepričajte, da je stikalo izklopljeno ter da se vtičač ne nahaja v vtičnici.
7. Bodite pozorni na povratni udarec zavore. Ta akumulatorski kotni brusilnik vsebuje električno zavoro, ki se vklopi, ko sprostite stikalo. Pri uporabi zavore lahko pride do povratnega udarca, zato varno držite glavno ohišje naprave.
8. Izdelka ne uporabljajte, če se orodje ali električni kontakti baterije (baterijski nosilec) deformirajo. Nameščanje baterije lahko povzroči kratki stik, ki lahko vodi do izhajanja dima ali vžiga.
9. Na električnih kontaktih (baterijski nosilec) orodja se ne smejo nabrati ostružki ali prah.
 - Pred uporabo se prepričajte, da se na kontaktih niso nabrali ostružki in prah.
 - Med uporabo poskusite preprečiti padanje ostružkov ali prahu z orodja na baterijo.

OPOZORILO ZA LITIJ-IONSKO BATERIJO

Za podaljšanje življenjske dobe je litij-ionska baterija opremljena z zaščitno funkcijo, ki ustavi delovanje.

V spodaj opisanih primerih od 1 do 3 se pri uporabi tega izdelka, tudi če ugasnete stikalo, motor lahko ustavi. To ni težava, ampak rezultat zaščitne funkcije.

1. Ko se porabi preostala moč baterije, se motor ugasne. V tem primeru baterijo takoj napolnite.
2. Če je orodje preobremenjeno, se motor lahko ustavi. V tem primeru sprostite stikalo orodja in odstranite vzroke za preobremenitev. Po tem lahko orodje znova uporabite.
3. Če se baterija pregreje zaradi preobremenitve, se bo ustavil dovod moči. V tem primeru prenehajte z uporabo baterije in počakajte, da se ohladi. Po tem lahko orodje znova uporabite.

Prosimo, da upoštevate naslednja opozorila in svarila.

OPOZORILO

Da bi preprečili iztekanje baterije, ustvarjanje toplote, oddajanje dima, eksplozije in vžig, prosimo, da upoštevate naslednja varnostna opozorila.

1. Preprečite nabiranje ostružkov in prahu na bateriji.
 - Med delom poskrbite, da ostružki in prah ne padajo na baterijo.
 - Med delom poskrbite, da se morebitni ostružki in prah z električnega orodja ne nabirajo na bateriji.
 - Neuporabljeno baterijo ne shranjujte na mestu, kjer je izpostavljena ostružkom in prahu.
 - Preden baterijo shranite odstranite ostružke ter prah, ki se lahko sprimejo na baterijo in ne hranite jo skupaj s kovinskimi deli (vijaki, žebliji itn.).
2. Baterijo ne prebadajte z ostrimi predmeti kot so žebliji, ne udarjajte s kladivom, ne stopite nanjo, jo ne mečite ali izpostavljajte težkih fizičnim udarom.

Slovenščina

3. Vidno poškodovane ali deformirane baterije ne uporabljajte.
4. Ne uporabljajte baterije z nasprotno polarnostjo.
5. Baterije ne priključite neposredno na električne vtičnice ali cigaretni vžigalnik v avtomobilu.
6. Baterijo uporabljajte le za določene namene.
7. Če se baterija ne napolni tudi po preteku določenega časa polnjenja, polnjenje takoj prekinite.
8. Baterije ne postavljajte ali izpostavljajte visokim temperaturam ali visokemu pritisku, na primer v mikrovalovni pečici, sušilcu ali visokotlačni komori.
9. Ob zaznavi iztekanja ali neprijetnega vonja jo takoj odmaknite od ognja.
10. Ne uporabljajte je v prostorih, kjer se ustvarja močna statična elektrika.
11. Ob iztekanju baterije, čudnem vonju, ustvarjanju toplote, razbarvanju ali deformaciji oziroma v kolikor je videti čudna med uporabo, polnjenjem ali shranjevanjem jo takoj odstranite iz opreme ali polnilnika in jo prenehajte uporabljati.
12. Ne potaplajte baterije in ne dovolite, da vanjo stečejo kakršnekoli tekočine. Vstop prevodne tekočine, kot je voda, lahko povzroči poškodbe ter posledično požar ali eksplozijo. Baterijo shranjujte na hladnem, suhem mestu, stran od lahko vnetljivih in gorljivih predmetov. Izgubiti se je potrebno jedkim plinskim ozračjem.

POZOR

1. Če tekočina, ki izteka iz baterije pride v stik z vašimi očmi jih ne drgnite, ampak jih operite s svežo, čisto vodo ter takoj obiščite zdravnika. Če ne boste obiskali zdravnika, lahko tekočina povzroči težave z očmi.
2. V primeru, da tekočina pride v stik s kožo ali oblačili jih takoj operite s čisto vodo. Obstaja možnost, da lahko to povzroči draženje kože.
3. Če opazite rjo, čuden vonj, pregrevanje, razbarvanje, deformacijo in/ali druge nepravilnosti pri prvi uporabi baterije, je ne uporabljajte in jo vrnite dobavitelju ali prodajalcu.

OPOMBA

- Če v priključek litij-ionske baterije pride prevoden tujek, lahko pride v bateriji do kratkega stika, kar lahko sproži požar. Ob shranjevanju litij-ionske baterije upoštevajte naslednje vsebino.
- V škatlo za shranjevanje ne shranjujte prevodnih stvari, žebelj in žic kot sta železna in bakrena žica.
 - Da preprečite nastanek kratkega stika, namestite baterijo v orodje ali pa varno vstavite pokrov baterije, ki pokriva prezračevalno režo.

GLEDE TRANSPORTA LITIJEVIH BATERIJ

Pri transportu litijevih baterij upoštevajte naslednje previdnostne ukrepe.

OPOMBA

- Obvestite transportno podjetje o tem, da paket vsebuje litijevo baterijo, in o izhodni moči ter upoštevajte navodila transportnega podjetja, ko urejate prevoz.
- Litijeve baterije, ki imajo izhodno moč višjo od 100 Wh so označene kot nevarno blago in za njih boste morali izpolniti posebne prijavne postopke.
 - Pri mednarodnem transportu morate upoštevati mednarodno zakonodajo in pravila ter ureditve ciljne države.
 - Če je v električnem orodju nameščen BSL36B18, bo izhodna moč preseгла 100 Wh in enota bo razvrščena kot nevarno blago za klasifikacijo tovora.

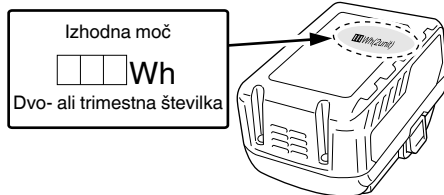

PREVIDNOSTNI UKREPI ZA POVEZAVO Z NAPRAVO USB (UC18YSL3)

Ko pride do nepričakovane težave, je mogoče, da bodo podatki na napravi USB, ki je povezana s tem izdelkom, poškodovani ali izgubljeni. Vedno naredite varnostno kopijo podatkov na napravi USB, preden jo uporabite s tem izdelkom. Naše podjetje ne prevzema odgovornosti za podatke, ki so shranjeni na napravi USB in se poškodujejo ali izgubijo, ali za poškodbe na povezani napravi.

OPOMBA

- Pred uporabo preverite, če so na kablu USB kakršne koli napake ali poškodbe. Uporaba okvarjenega ali poškodovanega kabla USB lahko povzroči dim ali ogenj.
- Ko proizvoda ne uporabljate, pokrijte vrata USB z gumijastim pokrovčkom. Zbiranje prahu itd. v vratih USB lahko povzroči nastajanje dima ali ognja.

OPOMBA

- Med polnjenjem USB lahko pride do občasnih prekinitev.
- Ko naprave USB ne polnite, odstranite napravo USB s polnilnika. Če tega ne boste storili, boste skrajšali življenjsko dobo naprave USB, pride pa lahko tudi do nepričakovanih nesreč.
- V tem primeru morda ne bo mogoče napolniti naprav USB, kar je odvisno od vrste naprave.

IMENA DELOV (SI. 1 – SI. 15)

①	Motor	⑩	Stikalo indikatorja energije baterije
②	Imenska plošča	⑪	Indikatorska lučka napoljenosti baterije
③	Zaklepni zatič	⑫	Ročica
④	Stranska ročica	⑬	Šestrobi inbus ključ
⑤	Pokrov zobnika	⑭	Podložka koluta (E)
⑥	Izbočena brusilna plošča	⑮	Matica koluta
⑦	Šestrobi inbus vijak M5	⑯	Ključ
⑧	Zaščita koluta	⑰	Z bočnim varovalom
⑨	Filter	⑱	Brusni rezalni kolut
⑩	Zaklop stikala	⑲	Zaklop vzvoda
⑪	Stikalo	⑳	Indikacijska lučka načina delovanja
⑫	Stikalo za samodejni način delovanja	㉑	Gumijasta zaščita
⑬	Baterija	㉒	Vhod USB
⑭	Zatič	㉓	Kabel USB
⑮	Kontrolna lučka napoljenosti		

SIMBOLI

OPOZORILO

V nadaljevanju so prikazani simboli, uporabljeni pri stroju. Pred uporabo se prepričajte, da jih razumete.

	G3623DA: Akumulatorski kotni brusilnik
	Da ne bi prišlo do poškodb, mora uporabnik prebrati navodila.
	Vedno nosite zaščitna očala.
	Samo za države EU Električni orodij ne odlagajte med hišne odpadke! V skladu z evropsko direktivo 2012/19/EU o odpadni električni in elektronski opremi in njeni uresničitvi v skladu z nacionalnim pravom se morajo električna orodja, ki so dosegla življenjsko dobo ločeno zbirati in okolju prijazno reciklirati.
V	Ocenjena napetost
n_0	Vrtilna frekvenca brez obremenitve
n	Nazivna hitrost
min ⁻¹	Št. vrtljajev ali obratov na min
	Stikalo za vklop
	Stikalo za izklop
Lock 	Stikalo se blokira v položaju »ON« (VKLOP)
	Odklopite baterijo
	Opozorilo
	Stikalo indikatorja preostale energije baterije

Baterija

	Zasveti ; Preostala moč baterije je več kot 75 %
	Zasveti ; Preostala moč baterije je med 50 in 75 %.
	Zasveti ; Preostala moč baterije je med 25 in 50 %.
	Zasveti ; Preostala moč baterije je manj kot 25 %
	Utripa ; Baterija je skoraj prazna. Baterijo napolnite takoj, ko bo mogoče.
	Utripa ; Izhod se je ustavil zaradi visoke temperature. Odstranite baterijo in počakajte, da se orodje v celoti ohladi.
	Utripa ; Izhod je prekinjen zaradi napake ali okvare. Težava je lahko baterija, zato se obrnite na prodajalca.

STANDARDNA PRIBOR

Zraven glavnega orodja (1 orodje) vsebuje paket pribor napisan na strani 291.

Standardni pribor se lahko spremeni brez obvestila.

UPORABA

- Odstranjevanje zaključka odlitkov in zaključna dela pri različnih vrstah jekla, bronu in aluminijevih materialov ter odlitkov.
- Brušenje zvarjenih delov ali delov, ki so bili rezani s plamenskim gorilnikom.
- Brušenje sintetičnih smol, skrilavca, opeke, marmorja itd.

SPECIFIKACIJE

1. Električno orodje

Model		G3623DA
Napetost		36 V
Nazivna hitrost		5300 min ⁻¹ Samodejni način: 3200 min ⁻¹
Kolut	Zunanji premer	230 mm
	Premer luknje	22,23 mm
	Debelina	6 mm
Periferna hitrost		80 m/s
Baterija na voljo za to orodje*		BSL36B18
Teža**		4,9 kg

* Obstojećih baterij (BSL3660/3620/3626, serije BSL18xx, itn.) in napajalnika AC/DC (ET36A) ni mogoče uporabiti s tem orodjem.

** Teža: Glede na postopek EPTA 01/2003

OPOMBA

Zaradi HiKOKIJEVEGA programa nenehnega raziskovanja in razvoja se specifikacije lahko spremenijo brez predhodnega obvestila.

Elektronski nadzor

- Mehki zagon
Zmanjša povratni udarec do upravljalca, tako da ob zagonu vzdržuje število vrtljajev.
- Zavorna funkcija
Zavora se aktivira, ko je stikalo izključeno, tako da ustavi vrtenje motorja.
- Zaščita pred preobremenitvijo
Ta zaščita prekine električni tok do motorja v primeru preobremenitve ali nenavadnega zmanjšanja hitrosti vrtenja med delovanjem.
Ko je aktivirana zaščita pred preobremenitvijo, je mogoče, da se motor ustavi.
V tem primeru sprostite stikalo orodja in odstranite vzroke za preobremenitev.
Nato lahko orodje znova uporabite.
- Zaščita pred pregrevanjem
Ta zaščita prekine električni tok do motorja in ustavi električno orodje v primeru pregrevanja motorja med delovanjem.
Ko je aktivirana zaščita pred pregrevanjem, je mogoče, da se motor ustavi.
V tem primeru sprostite stikalo orodja in ga nekaj minut pustite, da se ohladi.
Nato lahko orodje znova uporabite.

- (2) Temperature in čas polnjenja baterije
Temperatura in čas polnjenja je prikazan v **Tabela 2**.

Tabela 2

Polnilnik		UC18YSL3					
Baterija	Vrsta baterije	Li-ion					
	Temperature pri katerih se lahko baterija polni	0°C – 50°C					
	Napetost polnjena	V	14,4		18		
	Čas polnjenja, pribl. (pri 20°C)	min.	Serija BSL14xx		Serija BSL18xx		Večvoltna serija (10 celic)
			(4 celice)	(8 celic)	(5 celic)	(10 celic)	
		BSL1415S : 15 BSL1415 : 15 BSL1415X : 15 BSL1420 : 20 BSL1425 : 25 BSL1430C : 30	BSL1430 : 20 BSL1440 : 26 BSL1450 : 32 BSL1460 : 38	BSL1815S : 15 BSL1815 : 15 BSL1815X : 15 BSL1820 : 20 BSL1825 : 25 BSL1830C : 30	BSL1830 : 20 BSL1840 : 26 BSL1850 : 32 BSL1860 : 38	BSL36A18 : 32 BSL36B18 : 52	
USB	Napetost polnjenja	V	5				
	Polnilni tok	A	2				

OPOMBA

Čas polnjenja je odvisen od temperature okolja in napetosti električnega vira.

4. Izključite napajalni kabel polnilnika iz vtičnice.**5. Polnilnik trdno primate in izvlecite baterijo.****OPOMBA**

Baterijo izvlecite iz polnilnika po uporabi in jo shranite.

- Ker traja približno 3 sekunde, preden vgrajeni mikroročunalnik zazna, da ste baterijo, ki jo polnite v polnilniku UC18YSL3 vzeli iz polnilnika, počakajte vsaj 3 sekunde, preden jo znova vstavite in nadaljujete s polnjenjem. Če baterijo vstavite, preden pretečejo 3 sekunde, se morda ne bo pravilno napolnila.

V zvezi z električnim tokom v primeru novih baterij itd.

Ker notranja kemijska snov novih baterij in baterij, ki niso bile dlje časa uporabljene, ni aktivirana, je lahko električni tok nizek, ko jih uporabljate prvič in drugič. To je časovno omejen pojav in normalen čas, potreben za polnjenje, se povrne po 2 – 3 polnjenjih baterije.

NAMESTITEV IN DELOVANJE

Dejanje	Slika	Stran
Odstranitev in vstavljanje baterije	2	2
Polnjenje	3	2
Indikator preostale energije baterije	4	2
Nameščanje in nastavljanje zaščitnega pokrova.	5	2
Pritrditev stranskega ročaja	6	3
Nameščanje osrednjega koluta*1	7	3
Nameščanje rezalnega koluta*1	8	3
Delovanje stikal	9-a	4
Delovanje stikal (s lock-on)*2	9-b	4
Prilagajanje števila vrtljajev*3	10	4
Kot in način brušenja	11	4
Odstranjevanje filtra	12	5
Polnjenje naprave USB preko električne vtičnice	13-a	5
Polnjenje naprave USB in baterije preko električne vtičnice	13-b	5
Kako napolniti napravo USB	14	5
Ko je polnjenje naprave USB zaključeno	15	5
Izbor pribora	—	292

Kaj storiti za daljše delovanje baterij.

- (1) Baterije napolnite, preden se popolnoma spraznijo. Če začitite, da moč orodja upada, ga prenehajte uporabljati in napolnite njegovo baterijo. Če nadaljujete z uporabo orodja in porabite električni tok, se lahko baterija poškoduje, kar skrajša njeno življenjsko dobo.
- (2) Lzogibajte se polnjenju pri visokih temperaturah. Akumulatorska baterija bo takoj po uporabi vroča. Če boste takšno baterijo polnili takoj po uporabi, se bo njena notranja kemijska snov izčrpala in življenjska doba baterije se bo skrajšala. Pustite baterijo in jo napolnite potem, ko se je nekaj časa ohlajala.

POZOR

- Pri polnjenju segrete baterije, ki je bila dalj časa izpostavljena neposredni sončni svetlobi ali pa je bila pravkar uporabljena, bo kontrolna lučka napoljenosti zasvetila za 0,3 sekunde, ne bo svetila za 0,3 sekunde (ugasne se za 0,3 sekunde). V takem primeru najprej počakajte, da se baterija ohladi, in šele nato pričnite s polnjenjem.
- Ko kontrolna lučka napoljenosti utripa (vsake 0,2 sekunde), preverite, ali so na kontaktih polnilnika tujki, in jih odstranite. Če tujkov ni, gre verjetno za okvaro baterije ali polnilnika. Odnosite ju v pooblaščen servisni center.

*1 OPOZORILO

Pred uporabo se prepričajte, da ste matico koluta dobro zategnili s priloženim ključem.

Če je ne zategnete dovolj, se matica koluta lahko zrahlja, ko se aktivira zavora.

OPOMBA

Podložka koluta Je narejena posebej za ta izdelek. Ne uporabljajte je pri drugih izdelkih.

*2 Se lahko spremenijo glede na območje.

*3 O funkciji Spreminjanje načina in Lučka za prikaz načina

Če je akumulator nameščen na glavni enoti in je ta vklopljena, se bo način delovanja ob pritisku na stikalo za spremembo načina preklopil na samodejni način. V samodejnem načinu bo lučka za prikaz načina neprekinjeno svetila.

○ S samodejnim načinom lahko zmanjšate hrup in vibracije, saj se zmanjša najvišje število obratov, ko naprava ni pod obremenitvijo.

V samodejnem načinu se bo število obratov zvišalo, če se bo med delovanjem zvišala obremenitev.

In obratno, število obratov se bo znižalo, če se bo med delovanjem znižala obremenitev.

○ Ta izdelek ima zaščitno funkcijo.

Ko je aktivirana spodaj navedena zaščitna funkcija, utripa lučka za prikaz načina.

[Funkcija zaščite pred preobremenitvijo]

Delovanje se ustavi zaradi preobremenitve.

Enoto poskusite ponovno uporabljati, ko je vzrok preobremenitve odstranjen.

[Funkcija temperaturne zaščite]

Delovanje se ustavi, ker je enota pregreta.

Enoto ohladite na mestu, ki je zasenčeno in dobro prezračeno.

Enoto poskusite zagnati znova, potem ko se ohladi.

Kopičenje umazanije in prahu v motorju lahko povzroči škodo.

○ Po čiščenju ponovno varno namestite filter.

7. Skladiščenje

Udarni vijaknik skladiščite na suhem, kjer se temperatura ne dvigne nad 40 °C, in izven dosegata otrok.

OPOMBA

Shranjevanje litij-ionskih baterij.

Zagotovite, da so litij-ionske baterije popolnoma napolnjene, preden jih shranite.

Dolgotrajno shranjevanje baterij (3 mesece ali več), ki so le malo napolnjene, lahko vodi do slabšega delovanja, znatnega zmanjšanja časa uporabe baterije ali povzroči, da baterij ni več možno napolniti.

Vendar pa se lahko znatno zmanjšan čas uporabe baterije popravi tako, da se baterije dva do petkrat ponavljajoče napolnijo in uporabijo.

Če je kljub ponavljajočem polnjenju in uporabi čas baterije še vedno zelo kratek, baterije zavržite in kupite nove.

POZOR

Pri uporabi in vzdrževanju električnih orodjih je treba upoštevati varnostne uredbe in standarde, ki so določene za vsako državo.

Pomembno obvestilo o baterijah za akumulatorsko orodje HiKOKI

Obvezno uporabljajte naše originalne akumulatorske baterije. Za varnost in pravilno delovanje našega akumulatorskega električnega orodja ne jamčimo, če uporabljate baterije, ki jih ni izdelalo naše podjetje, in če baterijo razstavite ali preoblikujete (na primer razstavite in zamenjate celice ali druge notranje dele).

VZDRŽEVANJE IN PREGLEDOVANJE

1. Pregled osrednjega koluta

Prepričajte se, da na osrednjem kolutu ni razpok ali površinskih poškodb.

2. Pregled montažnih vijakov

Redno pregledujte vse montažne vijake in zagotovite, da so tesno pritrjeni. V kolikor bi kateri vijak bil zrahljan ga takoj privijte. Če tega ne storite lahko pride do resne nevarnosti.

3. Vzdrževanje motorja

Zračniki motorja so »srce« električne naprave. Pri uporabi bodite pozorni, da se zračnik ne poškoduje in/ali zmoči z oljem ali vodo.

4. Pregled kontaktov (orodje in baterija)

Pred uporabo se prepričajte, da se na kontaktih niso nabrali ostružki in prah.

Občasno preverite pred, med in po uporabi.

POZOR

Odstranite ostružke ali prah, ki se je morda nabral na kontaktih.

V nasprotnem primeru lahko pride do okvare.

5. Čiščenje zunanosti

Onesnažen udarni vijaknik obrišite z mehko suho krpo ali krpo, ki ste jo namočili v milnico. Ne uporabljajte klorovih raztopin, bencina ali razredčevalcev barve, saj ti stopijo plastiko.

6. Čiščenje filtra

Po uporabi odklopite filter in odstranite vso umazanijo in prah z zaslona z zračnim puhalnikom ali drugim orodjem. (Sl. 12)

OPOMBA

○ Za čiščenje umazanije in prahu z naprave periodično zaganjajte motor v načinu brez obremenitve in izpihujte suh zrak v ventilacijsko odprtino, medtem ko je filter odstranjen.

GARANCIJA

Garantiramo za HiKOKI električna orodja v skladu z ustavno/državno veljavnimi uredbami. Garancija ne zajema napak ali poškodb, ki nastanejo zaradi nepravilne uporabe, zlorabe ali normalne obrabe. V primeru pritožbe pošljite sestavljeno električno orodje skupaj z GARANCIJSKIM CERTIFIKATOM, ki ga najdete na koncu teh navodil za uporabo, na pooblaščen servis HiKOKI.

Informacije o hrupu in vibracijah

Izmerjene vrednosti so bile določene glede na EN60745 in navedene v skladu z ISO 4871.

A tipično vrednoten nivo jakosti hrupa: 96 dB (A).

A tipično vrednoten nivo zvočnega tlaka: 85 dB (A).

Nezanesljivost K: 3 dB (A).

Obvezna uporaba glušnikov.

Skupna vrednost vibracij (vsota vektorja triax) je v skladu s standardom EN60745.

Brušenje površin:

Vrednost emisije vibracij a_{hv} , $AG = 5,9 \text{ m/s}^2$

Nezanesljivost K = 1,5 m/s^2

Skupna vrednost vibracij je bila merjena v skladu s standardno testno metodo in se lahko uporablja za primerjavo enega orodja z drugim.

Uporablja se lahko tudi kot prvotna ocenitev izpostavljenosti.

OPOMBA

○ Emisija vibracij med dejansko uporabo električnega orodja se lahko razlikuje od navedene vrednosti, glede na način uporabe orodja.

○ Prepoznavte varnostne ukrepe za zaščito uporabnika, ki temeljijo na oceni izpostavljanja v dejanskih pogojih uporabe (z upoštevanjem vseh delov obratovalnega ciklusa, kot so obdobja, ko je orodje izključeno, in ko orodje teče v prostem teku dodatno k času zagona).

OPOMBA

Zaradi HiKOKIJEVEGA programa nenehnega raziskovanja in razvoja se specifikacije lahko spremenijo brez predhodnega obvestila.

ODPRAVLJANJE MOTENJ

Uporabite pregled v spodnji tabeli, če orodje ne deluje normalno. Če to ne odpravi težave, se posvetujte z vašim prodajalcem ali HiKOKI pooblaščenim servisnim centrom.

1. Električno orodje

Težava	Mogoč vzrok	Odprava
Orodje ne deluje	Baterija je prazna	Napolnite baterijo.
	Baterija ni povsem vstavljena.	Potiskajte baterijo, dokler ne slišite klika.
	Tujek pritiska zaklepni zatič navzdol.	Odstranite tujek z zaklepnega zatiča.
	Baterija je vstavljena, ko je stikalo v položaju ON.	Orodje izklopite in ga ponovno vklopite.
Orodje se je nenadoma ustavilo	Orodje je bilo preobremenjeno	Odpravite težavo, ki povzroča preobremenjenost.
	Deluje zaščita pred preobremenitvijo.	
	Baterija je pregreta.	Naj se baterija ohladi.
Nenormalen hrup. Brusni kolot se tresse	Matica koluta je ohlapna.	Popolnoma privijte matico koluta.
	Matica koluta, podložka koluta, brusno kolo itd. so nepravilno nameščeni in obrnjeni v napačno smer.	Preverite nameščeno smer in pravilno namestite dele.
	Med matico koluta, podložko koluta, brusni kolot itd. se je ujel tujek.	Odstranite tujek.
Zavora ne deluje pravilno.	Glavna enota je lahko okvarjena.	Takoj prenehajte z uporabo in kontaktirajte prodajalca glede popravil.
Baterije ni mogoče namestiti	Poskušanje namestitve baterije, ki ni navedena za orodje.	Namestite večvoltno baterijo.

2. Polnilnik

Težava	Mogoč vzrok	Odprava
Lučka za prikaz polnjenja hitro utripa v vijolični barvi in polnjenje baterije se ne prične.	Baterija ni povsem vstavljena.	Čvrsto vstavite baterijo.
	Na kontaktih baterije ali na mestu, kjer je baterija pritrjena, so tujski.	Odstranite tujske.
Lučka za prikaz polnjenja utripa rdeče in polnjenje baterije se ne prične.	Baterija ni povsem vstavljena.	Čvrsto vstavite baterijo.
	Baterija je pregreta.	Če jo pustite pri miru, se bo baterija pričela samodejno polniti, če se bo znižala njena temperatura, vendar lahko to vpliva na življenjsko dobo baterije. Priporočamo, da baterijo ohladite na dobro prezračevanem mestu brez neposredne sončne svetlobe.
Čas delovanja baterije je kratek, čeprav je baterija popolnoma napolnjena.	Življenjska doba baterije je potekla.	Zamenjajte baterijo z novo.

Slovenščina

Težava	Mogoč vzrok	Odprava
Baterija se polni veliko časa.	Temperatura baterije, polnilnika ali okolice je zelo nizka.	Napolnite baterijo v notranjih prostorih ali v drugem toplem okolju.
	Odprtine polnilnika so blokirane, zato so se notranje komponente pregrele.	Ne blokirajte odprtín.
	Hladilni ventilator ne deluje.	Kontaktirajte pooblaščen servisni center HiKOKI zaradi popravil.
Lučka za napajanje USB se je izklopila in naprava USB se je nehala polniti.	Baterija je skoraj prazna.	Zamenjajte baterijo z baterijo, ki ni prazna.
		Povežite vtičač polnilnika s vtičnico.
Lučka za napajanje USB se ne izklopi, čeprav je naprava USB končala s polnjenjem.	Lučka za napajanje USB postane zelene barve, da prikaže, da je polnjenje z USB mogoče.	To ni okvara.
Ni jasno, kakšno je stanje napoljenosti naprave USB in ali je polnjenje končano.	Lučka za napajanje USB se ne izklopi, tudi ko je polnjenje zaključeno.	Preverite stanje polnjenja naprave USB, ki se polni.
Polnjenje naprave USB se na sredi ustavi.	Polnilnik ste povezali z električno vtičnico, medtem ko se je polnila naprava USB, ki je za vir energije uporabljala baterijo.	To ni okvara. Polnilnik ustavi polnjenje USB za okoli 5 sekund, ko menjuje vire napajanja.
	V polnilnik ste vstavili baterijo, medtem ko se je polnila naprava USB z električno vtičnico kot virom energije.	
Polnjenje naprave USB se na sredi ustavi, ko se hkrati polnita baterija in naprava USB.	Baterija je povsem napolnjena.	To ni okvara. Polnilnik ustavi polnjenje USB za okoli 5 sekund, ko preveri, če se je baterija uspešno povsem napolnila.
Polnjenje naprave USB se ne prične, ko se hkrati polnita baterija in naprava USB.	Preostala zmogljivost baterije je zelo nizka.	To ni okvara. Ko zmogljivost baterije doseže določeno raven, se samodejno prične polnjenje USB.

VŠEOBECNÉ BEZPEČNOSTNÉ VÝSTRAHY PRE ELEKTRICKÉ NÁRADIE

⚠ VÝSTRAHA

Prečítajte si všetky bezpečnostné výstrahy a všetky pokyny.

Nedodržanie výstrah a pokynov môže viesť k zasiahnutiu elektrickým prúdom, požiaru a/alebo vážnemu poraneniu.

Všetky výstrahy a pokyny uschovajte pre možnú potrebu v budúcnosti.

Výraz „elektrické náradie“, ktorý je uvedený na výstrahách, označuje vaše elektrické náradie napájané zo siete (so sieťovým káblom) alebo náradie napájané akumulátorom (bez sieťového kábla).

1) Bezpečnosť na pracovisku

- a) Svoje pracovisko udržiavajte čisté a dobre osvetlené.

Neporiadok a tmavé plochy zvyšujú pravdepodobnosť úrazov.

- b) Elektrické náradie nepoužívajte vo výbušnom prostredí, ako napríklad v prítomnosti horľavých kvapalín, plynov alebo prachu.

Elektrické náradie vytvára iskry, ktoré môžu zapáliť prach alebo výpary.

- c) Počas práce s elektrickým náradím by sa mali okolostojaci a deti zdržiavať mimo elektrického náradia.

Odvedenie pozornosti môže spôsobiť neschopnosť ovládania náradia.

2) Elektrická bezpečnosť

- a) Zástrčka elektrického náradia musí vyhovovať sieťovej zásuvke.

Zástrčku nikdy a žiadnym spôsobom neupravujte.

V spojení s uzemneným elektrickým náradím nepoužívajte žiadne rozbočovacie zásuvky.

Neupravované zástrčky a správne vyhovujúce zásuvky znížia riziko zasiahnutia elektrickým prúdom.

- b) Zabráňte telesnému kontaktu s uzemnenými povrchmi, akými sú trubky, radiátory, sporáky a chladničky.

Existuje zvýšené riziko zasiahnutia elektrickým prúdom v prípade, ak je vaše telo uzemnené.

- c) Elektrické náradie nevystavujte účinkom dažďa alebo mokrého prostredia.

Pri vniknutí vody do elektrického náradia sa zvyšuje riziko zasiahnutia elektrickým prúdom.

- d) Kábel nepoužívajte nesprávnym spôsobom. Kábel nikdy nepoužívajte na prenášanie, ťahanie a náradie neodpájajte od prívodu energie ťahaním za kábel.

Kábel chráňte pred teplom, olejom, ostrými hranami alebo pohybujúcimi sa časťami.

Poškodené alebo zamotané káble zvyšujú riziko zasiahnutia elektrickým prúdom.

- e) Pri používaní elektrického náradia vonku používajte predĺžovací kábel vhodný na použitie vonku.

Používanie kábla vhodného na používanie vonku znižuje riziko zasiahnutia elektrickým prúdom.

- f) V prípade, ak je nevyhnutné používať elektrické náradie vo vlhkom prostredí, používajte prívod elektrického prúdu chránený zariadením pre zvyškový prúd (RCD).

Používanie RCD znižuje riziko zasiahnutia elektrickým prúdom.

3) Osobná bezpečnosť

- a) Pri používaní elektrického náradia zostaňte pozorný, sústreďte sa na vykonávanú prácu a používajte všetky zmysly.

Elektrické náradie nepoužívajte ak ste unavený, alebo ste pod vplyvom drog, alkoholu alebo liekov. Chvilka nepozornosti počas práce s elektrickým náradím môže spôsobiť vážne osobné poranenie.

- b) Používajte osobné ochranné pracovné prostriedky. Vždy si nasadte ochranu na oči.

Ochranné prostriedky, akými sú protiprachová maska, protišmykové bezpečnostné topánky, ochranná prilba alebo chrániče sluchu, ktoré sa používajú pre patričné podmienky, znížia vznik osobných poranení.

- c) Zabráňte neúmyselnému spusteniu. Pred pripojením k sieťovému zdroju a/alebo akumulátoru, uchopením alebo prenášaním náradia sa uistite, že vypínač je vo vypnutej polohe.

Prenášanie náradia s prstom na vypínači alebo aktivovanie náradia elektrickým prúdom, keď je spínač v zapnutej polohe, prívolaáva úrazy.

- d) Pred zapnutím z elektrického náradia odstráňte všetky nastavovacie kľúče alebo skrutkovače.

Skrutkovač alebo kľúč, ktorý zostal pripojený k otáčajúcej sa časti elektrického náradia môže spôsobiť osobné poranenie.

- e) Nezachádzajte príliš ďaleko. Vždy si zachovajte správnu rovnováhu a zabezpečte správny postoj. Toto umožní lepšie ovládanie elektrického náradia v neočakávaných situáciách.

- f) Vhodne sa oblečte. Pri práci nenoste voľný odev alebo šperky. Zabráňte styku vlasov, oblečenia a rúkavic s pohybujúcimi sa časťami.

Voľné oblečenie, šperky alebo dlhé vlasy sa môžu zachytiť do pohyblivých častí.

- g) Ak je zariadenie vybavené na pripojenie vysávača alebo vrecka na zachytávanie prachu, pripojte ich k náradiu a pri práci ich správne používajte.

Používanie zariadení na zachytávanie prachu môže znížiť riziká spôsobené prachom.

4) Použitie a starostlivosť o elektrické náradie

- a) Elektrické náradie nepreťažujte. Na prácu používajte vždy náradie, ktoré je na ňu určené.

Správne elektrické náradie vykoná prácu, na ktorú je určené lepšie a bezpečnejšie.

- b) Náradie s poškodeným vypínačom, ktorý sa nedá zapnúť alebo vypnúť, nepoužívajte.

Akékoľvek náradie, ktoré nemôže byť ovládané vypínačom je nebezpečné a musí sa opraviť.

- c) Predtým, ako vykonáte akékoľvek úpravy, výmenu príslušenstva alebo skôr, než elektrické náradie odložíte, odpojte ho od zdroja napájania a/alebo akumulátora.

Tieto preventívne bezpečnostné opatrenia znižujú riziko náhodného spustenia elektrického náradia.

- d) Nečinné elektrické náradie skladujte mimo dosahu detí a nedovoľte, aby toto elektrické náradie obsluhovali osoby, ktoré nie sú oboznámené s elektrickým náradím alebo s týmito návodom.

V rukách neškolených osôb je elektrické náradie nebezpečné.

- e) Vykonnajte údržbu elektrických nástrojov. Skontrolujte nesprávne centrovanie alebo zablokovanie pohyblivých častí, poškodenie častí, alebo akokoľvek iné okolnosti, ktoré by mohli ovplyvniť činnosť elektrického náradia.

V prípade poškodenia musíte dať elektrické náradie pred ďalším použitím opraviť.

Mnohé nehody sú spôsobené práve nesprávnym udržiavaným elektrickým náradím.

- f) **Rezný nástroj udržiavajte ostrý a čistý.**
Správne udržiavaný rezný nástroj s ostrými brítmí je menej náchylný na zablokovanie a je ľahšie ovládateľný.
- g) **Elektrické náradie, príslušenstvo, britý náradia atď. používajte v súlade s týmito pokynmi a berte do úvahy pracovné podmienky a charakter vykonávanej práce.**
Používanie elektrického náradia na iné, než určené činnosti môže viesť k vzniku nebezpečných situácií.
- 5) **Starostlivosť a používanie akumulátorového náradia**
- a) **Nabíjajte len nabíjačkou, ktorú uvádza výrobca.**
Nabíjačka, ktorá je vhodná pre jeden typ akumulátora, môže predstavovať riziko, ak sa použije na nabíjanie iného typu akumulátora.
- b) **Elektrické náradie používajte len so špecificky určeným typom akumulátorov.**
Používanie iného typu akumulátora môže predstavovať riziko poranenia a požiaru.
- c) **Ak sa akumulátor nepoužíva, chráňte ho pred kontaktom s kovovými predmetmi, ako sú kancelárske spony, mince, kľúče, klince, skrutky alebo iné malé kovové predmety, ktoré môžu spôsobiť vzájomné prepojenie koncoviek.**
Vzájomné skratovanie koncoviek akumulátora môže mať za následok popáleniny alebo požiar.
- d) **Pri nesprávnych podmienkach používania môže dôjsť k unikaniu kvapaliny z akumulátora.**
Vyhňte sa kontaktu s touto kvapalinou. V prípade náhodného kontaktu zasiahnuté miesto opláchnite vodou. Ak kvapalina zasiahne oči, opláchnite ich vodou a vyhľadajte lekársku pomoc. Kvapalina unikajúca z akumulátora môže spôsobiť podráždenie alebo popáleniny.
- 6) **Servis**
- a) **Servis na svojom elektrickom náradí nechajte vykonávať len kvalifikovaným personálom a pri použití jedine originálnych náhradných dielov.**
Tým sa zabezpečí zachovanie bezpečnosti elektrického náradia.

BEZPEČNOSTNÉ OPATRENIA

Zabráňte prístupu detí a nezainteresovaných osôb. Keď náradie nepoužívate, mali by ste ho uložiť mimo dosahu detí a nezainteresovaných osôb.

BEZPEČNOSTNÉ VÝSTRAHY SPOLOČNÉ PRE ČINNOSTI BRÚSENIA A ROZBRUSOVANIA

- a) **Toto elektrické náradie je určené na prevádzku ako brúska alebo rezné náradie. Prečítajte si všetky bezpečnostné varovania, pokyny, ilustrácie a technické parametre, ktoré boli dodané s týmto elektrickým náradím.**
Nedodržanie výstrah a pokynov môže viesť k zasiahnutiu elektrickým prúdom, požiaru a/alebo vážnemu poraneniu.
- b) **S týmto elektrickým náradím neodporúčame vykonávať činnosti ako je pieskovanie, brúsenie drôtenou kefou alebo leštenie.**
Vykonávanie prevádzky, na ktorú nebolo elektrické náradie určené môže predstavovať nebezpečenstvo a môže spôsobiť poranenie osôb.
- c) **Nepoužívajte príslušenstvo, ktoré nebolo špeciálne navrhnuté a odporúčané výrobcom náradia.**
To, že dokážete príslušenstvo pripojiť k tomuto elektrickému náradíu neznamená, že je bezpečné na prevádzku.
- d) **Menovitá rýchlosť príslušenstva musí byť minimálne rovnaká, ako je maximálna rýchlosť označená na elektrickom náradí.**

- Príslušenstvo, ktoré má vyššiu rýchlosť sa môže zlomiť a vyletieť.*
- e) **Vonkajší priemer a hrúbka vášho príslušenstva musí mať kapacitu, ktorá je stanovená pre vaše elektrické náradie.**
Príslušenstvo, ktoré nemá správnu veľkosť, nemôže byť dostatočne chránené a ovládané.
- f) **Montáž príslušenstva so závitom je nutné prispôbiť závit vretena brúsky. Pre príslušenstvo montované prírubou musí byť otvor na hriadeľ príslušenstva zhodný s nasadzovaným priemerom príruby.**
Príslušenstvo, ktoré nepasuje na montážne vybavenie elektrického náradia, vyjde z rovnováhy, nadmerne vibruje a môže spôsobiť stratu ovládania.
- g) **Nepoužívajte poškodené príslušenstvo. Pred každým použitím skontrolujte príslušenstvo, ako napríklad brusne kotúče na odštiepenia a praskliny, nadmerné opotrebovanie, drôtenú kefu na uvoľnenie alebo popraskané káble. Ak vám elektrické náradie alebo príslušenstvo spadne, skontrolujte ich na poškodenia a namontujte nepoškodené príslušenstvo. Po kontrole a montáži príslušenstva postavte seba aj okolostojacich mimo roviny otáčajúceho sa príslušenstva a jednu minútu nechajte elektrické náradie bežať maximálnou rýchlosťou na voľnobehu.**
Poškodené príslušenstvo sa počas tohto skúšobného chodu zvyčajne odlomí.
- h) **Nasadte si osobné ochranné pracovné pomôcky. V závislosti od aplikácie použijete zväračský štít alebo ochranné okuliare. Ak je to vhodné, nasadte si protiprášny respirátor, chrániče sluchu, rukavice a pracovnú zásteru vhodnú na zastavenie malého brúsneho materiálu alebo úločky obrobku.**
Ochrana zraku musí byť schopná zastaviť lietajúce úlomky, ktoré sa tvoria pri rôznych činnostiach. Protiprášna maska alebo respirátor musí byť schopná filtrovať čistočky, ktoré sa tvoria počas vašej práce. Dlhšie vystavenie vysokému intenzívnemu hluku môže spôsobiť stratu sluchu.
- i) **Okolostojacich udržiajte v bezpečnej vzdialenosti od pracovnej oblasti. Každý, kto vstúpi do pracovnej oblasti musí mať na sebe osobné ochranné pracovné prostriedky.**
Úlomky obrobku alebo zlomeného príslušenstva môže vyletieť a spôsobiť poranenie za bezprostrednou oblasťou prevádzky.
- j) **Elektrické náradie držte len za izolované priľnavé povrchy pri vykonávaní takej činnosti, kedy sa môže dostať rezné náradie do kontaktu so skrytým elektrickým vedením.**
Pri kontakte so „živým“ vodičom môžu byť kovové časti elektrického nástroja vystavené prúdu a mohli by operátorovi spôsobiť poranenie elektrickým prúdom.
- k) **Kábel umiestnite mimo roztočeného príslušenstva. Ak stratíte nad zariadením kontrolu, kábel by sa mohol prerezať alebo zachytiť a vaša ruka alebo rameno by mohli byť vtiahnuté do roztočeného príslušenstva.**
- l) **Elektrické náradie neskładajte, kým sa príslušenstvo úplne nezastaví.**
Roztočené príslušenstvo sa môže zachytiť o povrch a vytiahnuť elektrické náradie mimo vašej kontroly.
- m) **Elektrické náradie nespúšťajte, keď ho držíte pri svojom boku.**
Náhodný kontakt s roztočeným príslušenstvom by mohol zachytiť vaše oblečenie, čo bude viesť k jeho zarezaniu do vášho tela.
- n) **Pravidelne čistite vetracie otvory elektrického náradia. Ventilátor motora vtiahne prach do vnútra puzdra a nadmerné nazbieranie kovového prášku môže spôsobiť nebezpečnosť poranenia elektrickým prúdom.**
- o) **S elektrickým náradím nepracujte v blízkosti horľavých materiálov.**
Iskry by mohli takéto materiály vznietiť.

p) Nepoužívajte príslušenstvo, ktoré vyžaduje kvapalnú chladiť.

Použitie vody alebo iného kvapalného chladiča môže viesť k usmrtiu elektrickým prúdom alebo potraseniu elektrickým prúdom.

SPÄTNÝ NÁRAZ A PRÍSLUŠNÉ VAROVANIA

Spätný náraz je náhla reakcia na zaklínení alebo zaseknutí otáčajúci sa kotúč, podpornej podložky, kefy alebo iného príslušenstva. Zaklínenie alebo zachytenie spôsobuje rýchle zastavenie otáčajúceho sa príslušenstva, ktoré následne spôsobí nútený pohyb nekontrolovaného náradia v smere proti otáčaniu príslušenstva v bode uviaznutia. Napríklad, ak sa v obročku zaklíni alebo zachytí brúsny kotúč, okraj kotúča, ktorý vošiel do bodu uviaznutia sa môže zaryť do povrchu materiálu a spôsobiť vysunutie alebo vymrštenie kotúča. Kotúč môže odskočiť smerom k alebo od operátora, záleží od smeru pohybu kotúča v bode zaklínenia. Brúsne kotúče sa za takýchto podmienok môžu aj zlomiť. Spätný náraz je výsledok nesprávneho použitia a/alebo nesprávneho prevádzkového postupu alebo podmienok a môžete sa mu vyhnúť, ak budete dodržiavať nižšie uvedené bezpečnostné opatrenia.

a) Elektrické náradie držte pevne a svoje telo a rameno umiestnite tak, aby ste odolali silám spätného nárazu. Kvôli maximálnej kontrole nad spätným nárazom alebo nad reakciou krútiaceho momentu počas spúšťania vždy používajte pomocnú rukoväť, ak je dodaná.

Operátor dokáže ovládať reakcie krútiaceho momentu alebo sily spätného nárazu, ak sú vykonané správne opatrenia.

b) Nikdy neumiestňujte svoju ruku do blízkosti otáčajúceho sa príslušenstva. Príslušenstvo by sa mohlo prerezať cez vašu ruku spätným nárazom.

c) Svoje telo neumiestňujte do oblasti, kde sa bude pohybovať elektrické náradie v prípade spätného nárazu. Spätný náraz bude poháňať náradie v smere proti pohybu kotúča v bode zachytenia.

d) Pri práci v rohoch, ostrých okrajoch, atď. buďte mimoriadne opatrní. Vyhnite sa odsakovaniu a zachyteniu príslušenstva. Rohy, ostré okraje alebo odsakovanie majú tendenciu zachytiť otáčajúce sa príslušenstvo a spôsobiť stratu kontroly alebo spätný náraz.

e) Nepripájajte rezbársky list reťazovej pily ani zubový list pily. Takéto listy spôsobujú časté spätné nárazy a stratu kontroly.

BEZPEČNOSTNÉ VÝSTRAHY CHARAKTERISTICKÉ PRE ČINNOSTI BRÚSENIA A ROZBRUSOVANIA

a) Používajte iba také typy kotúčov, ktoré sú odporúčané pre vaše elektrické náradie a určený kryt, navrhnutý pre vybraný kotúč. Kotúče, pre ktoré nebolo elektrické náradie určené, nemôžu byť dostatočne chránené a sú nebezpečné.

b) Povrch brúsneho kotúča s vypuklým stredom musí byť namontovaný pod úrovňou ochranného krytu. Nesprávne namontovaný kotúč, ktorý presahuje úroveň ochranného krytu, nemôže byť primerane chránený.

c) Kryt musí byť pevne pripojený k elektrickému náradíu a umiestnený tak, aby poskytoval maximálnu bezpečnosť t ak, aby bolo smerom k operátorovi nechránených čo najmenej kotúčov.

Kryt pomáha chrániť operátora pred úlomkami z poškodeného kotúča, pred náhodným kontaktom s kotúčom a iskrami, ktoré môžu spôsobiť vznietenie odevu.

d) Kotúče sa môžu používať len na odporúčané aplikácie. Napríklad: nebrúste bokom rezného kotúča. Brúsne rezné kotúče sú určené na brúsenie obvodom. Bočné sily aplikované na tieto kotúče môžu spôsobiť ich roztrženie.

e) Vždy používajte nepoškodené príruby so správnym priemerom a veľkostí pre vybraný kotúč. Správne príruby podopierajú kotúče a tým znižujú možnosť zlomenia kotúča. Príruby pre rezné kotúče môžu byť odlišné od prírub pre brúsne kotúče.

f) Nepoužívajte opotrebované kotúče z väčších elektrických náradí. Kotúče určené pre väčšie elektrické náradie nie je vhodné pre vyššie rýchlosti menšieho náradia a môžu prasknúť.

DODATOČNÉ BEZPEČNOSTNÉ VÝSTRAHY CHARAKTERISTICKÉ PRE ČINNOSTI BRÚSENIA A ROZBRUSOVANIA

a) Nedovoľte, aby sa rezné koleso zaseklo ani naň nevyvíjajte nadmerný tlak. Nepokúšajte sa o nadmernú hĺbku rezu. Premáhanie kotúča zvyšuje zaťaženie a sklon ku stáčeniu alebo zasekávaniu kotúča v reze a možnosť spätného nárazu alebo zlomeniu kotúča.

b) Svoje telo neumiestňujte do roviny a za otáčajúci sa kotúč. Ak sa kotúč v bode prevádzky pohybuje od vášho tela, možný spätý náraz môže popohnať otáčajúci sa kotúč a elektrické náradie priamo na vás.

c) Ak sa kotúč zasekne alebo ak z akéhokoľvek dôvodu prerušíte rezanie, vypnite elektrické náradie a elektrické náradie držte bez pohnutia, až kým sa kotúč úplne nezastaví. Nikdy sa nepokúšajte odstrániť rezný kotúč z rezu keď je kotúč v pohybe, v opačnom prípade sa môže vyskytnúť spätý náraz. Vyšetrite a vykonajte nápravné činnosti na odstránenie príčiny zachytenia kotúča.

d) Činnosť rezania nezačínajte znovu v obročku. Počkajte, kým kotúč nedosiahne plnú rýchlosť a opatrne znovu vojdite do rezu. Kotúč sa môže zaseknúť, vyjsť alebo spôsobiť spätý náraz, ak elektrické náradie znovu spustíte v obročku.

e) Pre minimalizovanie nebezpečenstva zaklínenia a spätného nárazu podoprite panely alebo akýkoľvek nadmerne veľký obroček. Veľké obročky majú tendenciu prehnúť sa pod vlastnou váhou. Pod obroček musíte umiestniť podpory blízko línie rezu a blízko okraja obročku na oboch stranách kotúča.

f) Pri rezaní „do vrečka“ do existujúcich stien alebo iných zakrývaných miest budú mimoriadne opatrní. Vycnievajúci kotúč môže prerezať plynové alebo vodovodné trubky, elektrickú kabeľáž alebo objekty, ktoré môžu spôsobiť spätý náraz.

VŠEOBECNÉ BEZPEČNOSTNÉ POKYNY PRE AKUMULÁTOROVÉ KOTUČOVÉ BRÚSKY

- Skontrolujte, či je rýchlosť vyznačená na kotúči rovnaká alebo väčšia ako menovitá rýchlosť brúsky.
- Skontrolujte, či sú rozmery kotúča kompatibilné s brúskou
- Brúsne kotúče by ste mali skladovať a manipulovať s nimi opatrne v súlade s pokynmi výrobcu.
- Pred použitím skontrolujte brúsny kotúč. Nepoužívajte odštiepené, prasknuté alebo inak poškodené výrobky.

Slovenčina

- Skontrolujte, či sú namontované kotúče a body pripevnené v súlade s pokynmi výrobcu.
 - Ak sú s lepeným brúsnym produktom dodané a ak sa vyžadujú, skontrolujte, či je použitý pivajový papier.
 - Pred použitím skontrolujte, či je brúsný produkt správne pripevnený a dotiahnutý a nechajte náradie 30 sekúnd bežať naprázdno v bezpečnej polohe. Ak spozorujete veľké vibrácie alebo iné poruchy, okamžite náradie zastavte. Ak sa vyskytne takýto prípad, skontrolujte stroj a stanovte príčinu.
 - Ak je náradie vybavené krytom, nikdy nepoužívajte náradie bez tohto krytu.
 - Pri používaní brúsneho rezacieho kotúča musíte odstrániť chránič používaný s bežnými kotúčmi a namontovať chránič s bočnou ochranou (samostatne dodávané príslušenstvo) (**Obř. 5**).
 - Nikdy nepoužívajte samostatné redukčné vložky alebo adaptéry, aby ste prispôbili veľký otvor brúsneho kotúča.
 - Pri náradiach, ku ktorým má byť pripevnený kotúč so závitovým otvorom sa uistite, že závit v kotúči je dostatočne dlhý na prijatie dĺžky vretena.
 - Skontrolujte, či je obrobok správne podoprený.
 - Rezný kotúč nepoužívajte na bočné brúsenie.
 - Zabezpečte aby iskry, ktoré sa tvoria pri používaní, nepredstavovali nebezpečenstvo, t.j. aby nezasahovali osoby alebo nevznietili horľavé látky.
 - Pri práci v prašných podmienkach skontrolujte, či sú ventilačné otvory čisté. Ak bude nevyhnutné prach vyčistiť, najskôr odpojte náradie od napájania zo siete (použite nekovové predmety) a vyhnite sa poškodeniu interných dielov.
 - Vždy používajte ochranu zraku a sluchu. Mali by ste mať obľčené aj ďalšie osobné ochranné pracovné prostriedky, ako napríklad protiprašný respirátor, rukavice, prilbu a zásteru.
 - Dávajte pozor na kotúč, ktorý sa neprestane otáčať po vypnutí zariadenia.
 - Nedovoľte, aby sa do otvoru na pripojenie nabíjateľnej batérie dostali akékoľvek cudzie telesá.
 - Nabíjateľnú batériu a nabíjačku nikdy nerozoberajte.
 - Nabíjateľnú batériu nikdy neskratujte. Skratovanie batérie bude viesť k veľkému elektrickému prúdu a prehriatiu. Následkom bude spálenie alebo poškodenie batérie.
 - Batériu nehádzte do ohňa. Ak sa batéria páli, môže explodovať.
 - Do ventilačných otvorov na nabíjačke nekladajte žiadne predmety. Ak do ventilačných otvorov vložíte kovové predmety alebo horľavé materiály, bude to viesť k nebezpečenstvu poranenia elektrickým prúdom alebo sa poškodí nabíjačka.
 - Ak sa životnosť ďalšieho nabíjania stáva príliš krátka na praktické použitie, odneste batériu do predajne, v ktorej ste ju zakúpili. Vyčerpanú batériu nelikvidujte.
4. Kotúč sa neprestane otáčať po vypnutí prístroja. Po vypnutí stroj neukladajte, kým sa stlačený stredový kotúč úplne neustaví. Okrem tomu, že sa vyhnete vážnym úrazom vám toto bezpečnostné opatrenie zníži množstvo prachu a triesok nasatých do stroja.
 5. Ak stroj nepoužívate, mali by ste odpojiť zdroj napájania.
 6. Pred montážou a demontážou stlačeného stredového kotúča skontrolujte, či je vypínač v polohe OFF (VYP.) a zástrčku príslušenstva odpojte od zásuvky, aby ste sa vyhli vážnym nehodám.
 7. Dávajte pozor na spätný náraz brzdy. Táto akku uhlová brúska používa elektrickú brzdú, ktorá sa pri uvoľnení spínača zapne. Pretože dochádza k spätnému nárazu pri uvedení brzdy do činnosti, uistite sa, že hlavnú časť náradia držíte bezpečne.
 8. Výrobok nepoužívajte, ak je zdeformovaný nástroj alebo svorky batérie (držiak batérie). Inštalácia batérie môže spôsobiť skrat, ktorý by mohol viesť k emisii dymu alebo k vznieteniu.
 9. Svorky nástroja (držiak na batériu) udržiavajte bez kovových pilín a prachu.
 - Pred použitím sa uistite, že v oblasti svoriek sa nenachádzajú kovové piliny a prach.
 - Počas použitia sa snažte zabrániť tomu, aby z nástroja padali na batériu kovové piliny alebo prach.
 - Pri prerušení prevádzky alebo po použití nenechávajte nástroj v oblasti, kde by mohol byť vystavený padajúcim kovovým pilinám alebo prachu. Ak tak urobíte, môže to spôsobiť skrat, ktorý by mohol viesť k emisii dymu alebo k vznieteniu.

BEZPEČNOSTNÉ OPATRENIA PRE BATÉRIU A NABÍJAČKU

1. Batériu nabíjajte pri okolitej teplote od -10°C do 40 °C. Teplota, ktorá je nižšia ako -10 °C bude viesť k prebitiu, ktoré je nebezpečné. Batériu nesmieme nabíjať pri teplote, ktorá je vyššia ako 40 °C. Najvhodnejšia teplota na nabíjanie je 20 – 25 °C.
2. Nabíjačku nepoužívajte nepretržite. Po dokončení nabíjania nechajte nabíjačku pred ďalším nabíjaním batérie približne 15 minút odpočívať.
3. Nedovoľte, aby sa do otvoru na pripojenie nabíjateľnej batérie dostali akékoľvek cudzie telesá.
4. Nabíjateľnú batériu alebo nabíjačku nikdy nerozoberajte.
5. Nabíjateľnú batériu nikdy neskratujte. Skratovanie batérie bude viesť k vysokému elektrickému prúdu a prehriatiu. Následkom bude spálenie alebo poškodenie batérie.
6. Batériu nehádzte do ohňa. Ak sa batéria páli, môže explodovať.
7. Používanie vybité batérie poškodí nabíjačku.
8. Ak je životnosť ďalšieho nabíjania príliš krátka na praktické použitie, odneste batériu do predajne, v ktorej ste ju zakúpili. Vyčerpanú batériu nelikvidujte.
9. Do ventilačných otvorov na nabíjačke nekladajte žiadne predmety. Ak do ventilačných otvorov vložíte kovové predmety alebo horľavé materiály, bude to viesť k nebezpečenstvu poranenia elektrickým prúdom alebo sa poškodí nabíjačka.

UPOZORNENIE OHĽADNE LÍTIOVO-IÓNOVÝCH BATÉRIÍ

Kvôli predĺženiu životnosti je lítiovo-iónová batéria vybavená ochrannou funkciou, ktorá preruší výkon. V nižšie uvedených prípadoch 1 až 3 sa motor počas používania výrobku zastaví dokonca aj vtedy, keď potiahnete vypínač. Nejde o chybu, je to výsledok ochrannej funkcie.

- Motor sa zastaví, keď sa vybije batéria.
V takomto prípade ju okamžite nabite.
- Motor sa môže zastaviť v prípade preťaženia náradia.
V takomto prípade uvoľníte vypínač náradia a odstránite príčinu preťaženia. Nasledne ho budete môcť opäť použiť.
- Batériový pohon sa môže zastaviť, ak pri preťažení dôjde k prehrievaniu batérie.
V takomto prípade prestaňte batériu používať a nechajte ju vychladnúť. Nasledne ho budete môcť opäť použiť.

Okrem toho, berte na zreteľ nasledujúce výstrahy a upozornenia.

VÝSTRAHA

Aby ste zabránili vytekaniu kvapaliny z batérie, generovaniu tepla, unikaniu dymu, výbuchu a vznieteniu, dodržiavajte nasledujúce bezpečnostné opatrenia.

- Nedovoľte, aby sa na batérii zachytávali kovové piliny a prach.
 - Nedovoľte, aby počas práce padali na batériu kovové piliny a prach.
 - Uistite sa, že sa na batérii nenazbierali kovové piliny a prach, ktoré padajú na elektrické náradie počas práce.
 - Nepoužívajte batériu neskladujte na mieste s výskytom kovových pilín a prachu.
 - Pred uskladnením z batérie odstráňte kovové piliny a prach, ktoré sa mohli na nej zachytiť a neskladujte ju spolu s kovovými súčasťami (skrutky, kince, apod.).
- Batériu neprepichujte ostrými predmetmi, ako sú napríklad kince, neudierajte po nej kladivom, nestúpajte na ňu, neháďte ju, ani ju nevystavujte silným fyzickým nárazom.
- Očividne poškodenú alebo zdeformovanú batériu nepoužívajte.
- Batériu nepoužívajte s opačnou polaritou.
- Neprípájajte priamo k elektrickej zásuvke ani k zásuvke zapalovača vo vozidle.
- Batériu nepoužívajte na iné, ako stanovené účely.
- Ak sa batéria nenabije ani po uplynutí zadanej doby na nabíjanie, okamžite prestaňte s ďalším nabíjaním.
- Batériu nevystavujte účinkom vysokých teplôt ani veľkého tlaku, ani ju nekladajte do mikrovlnnej rúry, sušičky alebo vysokotlakovej nádoby.
- Keď dôjde k unikaniu tekutiny, alebo ak zacetíte odporný zápach, batériu okamžite odneste mimo ohňa.
- Batériu nepoužívajte na miestach, kde dochádza ku generovaniu silnej statickej elektriny.
- Ak počas používania, nabíjania alebo skladovania dochádza k unikaniu tekutiny z batérie, ak zacetíte odporný zápach, alebo ak dochádza ku generovaniu tepla, zmene farby, deformáciám alebo k čomukoľvek neštandardnému, batériu okamžite vyberte z náradia alebo z nabitých a prestaňte ju používať.
- Batériu neponárajte ani nedovoľte, aby sa do nej dostali akékoľvek kvapaliny. Vniknutie vodivej kvapaliny, ako je napríklad voda, môže spôsobiť poškodenie, ktoré môže spôsobiť požiar alebo výbuch. Batériu skladujte na chladnom, suchom mieste, mimo výbušných a horľavých predmetov. Musíte sa vyhnúť prostrediam s korozívnymi plynni.

UPOZORNENIE

- Ak sa tekutina unikajúca z batérie dostane do očí, oči si nešuchajte a dôkladne si ich vypláchnite čerstvou čistou vodou, ako je pitná voda z vodovodu a okamžite vyhľadajte lekársku pomoc.
Ak nevyhľadáte ošetrovanie, tekutina môže spôsobiť problémy zraku.
- Ak sa tekutina dostane na kožu alebo odev, okamžite ich dôkladne umyte alebo očistite čistou vodou, ako je pitná voda z vodovodu.
Existuje možnosť, že môže dôjsť k podráždeniu pokožky.
- Ak pri prvotnom používaní akumulátora zistíte výskyt hrdze, odporný zápach, prehrievanie, stratu farby, deformácie a/alebo iné nezrovnalosti, batériu nepoužívajte a vráťte ju predajcovi alebo dodávateľovi.

VÝSTRAHA

Ak sa do svorky lítiovo-iónovej batérie dostane vodivé cudzie teleso, batéria môže zoskratovať a spôsobiť požiar. Pri uskladňovaní lítiovo-iónovej batérie určite dodržiavajte nasledovné pravidlá.

- Do skladovacej skrinky nekladajte vodivé odrezky, kince ani drôty, ako je napríklad oceľový drôt a medený drôt.
- Aby ste predišli zoskratovaniu, vložte batériu do nástroja alebo pri uskladnení pevne založte kryt batérie, až kým nevidíte ventilátor.

PREPRAVA TÝKAJÚCA SA LÍTIOVO-IÓNOVÝCH BATÉRIÍ

Pri preprave lítiovo-iónovej batérie dodržiavajte nasledovné opatrenia.

VÝSTRAHA

Pri organizovaní prepravy ohlásťe prepravnej spoločnosti, že balenie obsahuje lítiovo-iónovú batériu, informujte ju o výstupnom výkone a postupujte podľa pokynov prepravnej spoločnosti.

- Lítium-iónové batérie, ktoré prekračujú výkon 100 Wh, sú pri transporte označené ako nebezpečný tovar, ktorý vyžaduje špeciálne aplikačné postupy.
- Pri preprave do zahraničia musíte vyhovieť medzinárodným zákonom, pravidlám a predpisom cieľovej krajiny.
- Keď je BSL36B18 nainštalovaný v elektrickom náradí, výstupný výkon presiahne 100 Wh a jednotka bude pre nákladnú dopravu klasifikovaná ako nebezpečný tovar.

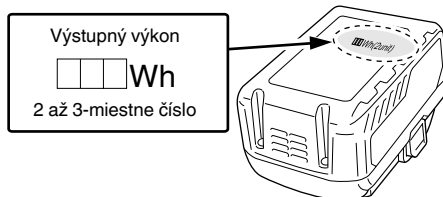

BEZPEČNOSTNÉ OPATRENIA PRE PRIPOJENIE USB ZARIADENIA (UC18YSL3)

Ak sa vyskytnú neočakávané problémy, údaje na USB zariadení, ktoré je pripojené k tomuto výrobku, sa môžu poškodiť alebo stratiť. Pred použitím tohto výrobku sa vždy uistite, že ste si zálohovali všetky údaje, ktoré sa nachádzajú na USB zariadení.

Vezmite do úvahy, že naša spoločnosť nepreberá žiadnu zodpovednosť za údaje, ktoré sú uložené na USB zariadení, ktoré sa poškodia alebo stratia, ani za žiadne škody, ktoré sa môžu vyskytnúť na pripojenom zariadení.

VÝSTRAHA

- Pred použitím skontrolujte spojovací USB kábel, či nie je chybný alebo poškodený.
Používaním chybného alebo poškodeného kábla USB môžete spôsobiť vznik dymu alebo zapálenie.
- Ak výrobok nepoužívate, zakryte USB port gumeným krytom.
Hromadením prachu atď. v USB porte môže vzniknúť dym alebo zapálenie.

POZNÁMKA

- Počas USB nabíjania sa môže vyskytnúť príležitostné pozastavenie.
- Ak sa USB zariadenie nenabija, vyberte USB zariadenie z nabíjačky.

Slovenčina

Nedodržanie toto pokynu nemusí len znížiť životnosť batérie USB zariadenia, ale môže viesť aj k neočakávaným nehodám.

- Niektoré USB zariadenia sa nedajú nabíjať, záleží od typu zariadenia.





NÁZVY DIELOV (Obr. 1 – Obr. 15)







①	Motor	⑩	Spínač kontrolky úrovne nabitia batérie
②	Typový štítok	⑪	Kontrolka úrovne nabitia batérie
③	Poistný kolík	⑫	Páka
④	Bočná rukoväť	⑬	Imbusový kľúč
⑤	Kryt prevodovky	⑭	Podložka kotúča (E)
⑥	Stlačení stredový kotúč	⑮	Matica kotúča
⑦	Skrutka s imbusovou hlavou M5	⑯	Kľúč
⑧	Kryt kotúča	⑰	S bočným krytom
⑨	Filter	⑱	Abrazívny rezný kotúč
⑩	Zámok spínača	⑲	Poistná páka
⑪	Spínač	⑳	Kontrolka režimu
⑫	Spínač indikátora automatického režimu	㉑	Gumený kryt
⑬	Batéria	㉒	USB port
⑭	Poistka	㉓	USB kábel
⑮	Kontrolka nabíjania		

SYMBOLY







VÝSTRAHA

Nižšie sú zobrazené symboly, ktoré sa v prípade strojného zariadenia používajú. Pred použitím náradia sa oboznámte s významom týchto symbolov.

	G3623DA: Akku uhlová brúska
	Aby sa znížilo riziko zranenia, musí si užívateľ prečítať návod na obsluhu.
	Vždy si nasadzte ochranu na oči.
	Iba pre krajiny EÚ Elektrické náradie nelikvidujte spolu s domácim odpadom! Aby ste dodržali ustanovenia európskej smernice 2012/19/EÚ o odpadových elektrických a elektronických zariadeniach a jej implementáciu v zmysle národnej legislatívy, je potrebné elektrické náradie po uplynutí jeho doby životnosti separovať a doručiť na environmentálne prijateľné miesto recyklovania.
V	Menovité napätie
n	Menovité otáčky
n ₀	Rýchlosť otáčok vo voľnobehu
min ⁻¹	Otáčky alebo reciprocita za minútu

	Zapnutie
	Vypnutie
Lock 	Prepnutie zámokov do polohy „ON“ (ZAP.)
	Odpojte akumulátor
	Výstraha
	Spínač kontrolky zostávajúcej kapacity batérie

Batéria

	Svieti; Zostávajúca kapacita batérie je nad 75 %.
	Svieti; Zostávajúca kapacita batérie je 50 % – 75 %.
	Svieti; Zostávajúca kapacita batérie je 25 % – 50 %.
	Svieti; Zostávajúca kapacita batérie je menej ako 25 %.
	Bliká; Zostávajúca kapacita batérie je takmer nulová. Čo najskôr dobite batériu.
	Bliká; Prevádzka sa prerušila kvôli vysokej teplote. Vyberte batériu z nástroja a nechajte ju úplne vychladnúť.
	Bliká; Prevádzka sa prerušila kvôli zlyhaniu alebo poruche. Problémom môže byť batéria, preto kontaktujte svojho predajcu.

ŠTANDARDNÉ PRÍSLUŠENSTVO

Okrem hlavnej jednotky (1 jednotka) obsahuje balenie príslušenstvo, ktoré je uvedené na strane 291.

Štandardné príslušenstvo podlieha zmenám bez predchádzajúceho oznámenia.

POUŽITIE

- Odstránenie odlietavých hrán a dokončenie rôznych typov oceľových, bronzových a hliníkových materiálov a odliatok.
- Brúsenie zvarových profilov alebo profilových rezov pomocou rezacieho horáka.
- Brúsenie syntetických živíc, bridlice, tehál, mramoru atď.

TECHNICKÉ PARAMETRE

1. Elektrické náradie

Model		G3623DA
Napätie		36 V
Menovité otáčky		5300 min ⁻¹ Automatický režim: 3200 min ⁻¹
Kotúč	Vonkajší priemer	230 mm
	Priemer otvoru	22,23 mm
	Hrúbka	6 mm
Obvodová rýchlosť		80 m/s
Batéria dostupná pre tento nástroj*		BSL36B18
Hmotnosť**		4,9 kg

* Existujúce batérie (série BSL3660/3620/3626, BSL18xx atď.) a AC/DC adaptér (ET36A) nie je možné použiť s týmto nástrojom.

** Hmotnosť: v súlade s postupom EPTA 01/2003

POZNÁMKA

Vzhľadom na pokračujúci program výskumu a vývoja v spoločnosti HiKOKI si vyhradzuje právo zmien tu uvedených technických parametrov bez predchádzajúceho upozornenia.

Elektronické ovládanie

- Pozvoľný rozbeh
Znižuje odskočenie proti operátorovi tým, že riadi počet otáčok počas spúšťania.
- Funkcia brzdenia
Brzda sa aktivuje, keď je vypínač vypnutý, čím sa zastaví otáčanie motora.
- Ochrana proti preťaženiu
Táto ochranná funkcia vypne napájanie motora v prípade preťaženia motora alebo pri nápadnom spomalení rýchlosti otáčok počas prevádzky.
Ak bola funkcia proti preťaženiu aktivovaná, motor sa môže zastaviť.
V takomto prípade uvoľnite vypínač na náradí a odstráňte príčinu preťaženia.
Následne ho budete môcť opäť použiť.
- Ochrana proti prehriatiu
Táto ochranná funkcia vypne napájanie motora a zastaví prevádzku náradia v prípade prehriatia motora počas prevádzky.
Ak bola funkcia proti prehriatiu aktivovaná, motor sa môže zastaviť.
V takomto prípade uvoľnite vypínač náradia a nechajte ho chladnúť niekoľko minút.
Následne ho budete môcť opäť použiť.
- Funkcia zabránenia opätovnému spusteniu
Keď je napájanie stále zapnuté, nástroj sa po vložení batérie opätovne nespustí. Túto funkciu môžete zrušiť po vypnutí nástroja.

2. Batéria

Model	BSL36B18
Napätie	36 V / 18 V (automatické prepínanie*)
Kapacita batérie	4,0 Ah / 8,0 Ah (automatické prepínanie*)
Dostupné bezdrôtové produkty**	Multivoltová séria, 18 V produkt
Dostupná nabíjačka	Posuvná nabíjačka pre lítium-iónové batérie

* Nástroj sa sám automaticky prepne.

** Podrobnosti nájdete v našom všeobecnom katalógu.

3. Nabíjačka

Model	UC18YSL3
Nabíjacie napätie	14,4 V – 18 V
Hmotnosť	0,6 kg

NABÍJANIE

Pred použitím elektrického náradia nabite batériu nasledovne.

1. Pripojte napájací kábel nabíjačky k zásuvke.

Po pripojení zástrčky nabíjačky k zásuvke začne blikať kontrolka nabíjania načerveno (v 1-sekundových intervaloch).

2. Vložte batériu do nabíjačky.

Batériu pevne vložte do nabíjačky tak, ako je to zobrazené na **Obr. 3** (na strane 2).

3. Nabíjanie

Pri vkladani batérie do nabíjačky bude kontrolka nabíjania blikať namodro.

Po úplnom nabití batérie začne kontrolka svietiť nazeleno. (Pozrite **Tabuľku 1**)

(1) Význam svetla kontrolky nabíjania

Významy svetla kontrolky nabíjania sú uvedené v **Tabuľke 1**, a to podľa stavu nabíjačky alebo nabíjateľnej batérie.

Ako predĺžiť životnosť batérií.

- (1) Nabite batérie skôr ako sa úplne vybijú.
Ak máte pocit, že výkon náradia slabne, prerušte jeho používanie a batériu náradia znovu nabite. Ak budete náradie aj naďalej používať a vyčerpáte elektrický prúd, batéria sa môže poškodiť a jej životnosť sa tým skráti.
- (2) Vyhybajte sa nabíjaniu pri vysokých teplotách.
Nabíjateľná batéria bude horúca ihneď po použití. Ak sa takáto batéria nabíja ihneď po použití, jej vnútorná chemická látka sa poškodí a životnosť batérie sa skráti. Nechajte batériu na chvíľu vychladnúť a až potom ju znovu nabíjajte.

UPOZORNENIE

- Keď je batéria nabíjaná a je horúca z dôvodu, že bola dlho vystavená priamemu slnečnému svetlu alebo z dôvodu, že bola práve používaná, kontrolka nabíjania nabíjačky sa na 0,3 sekundy rozsvieti a 0,3 sekundy nebude svietiť (na 0,3 sekundy sa vypne). V takom prípade nechajte batériu najskôr vychladnúť a až potom ju začnite nabíjať.
- Keď kontrolka nabíjania bliká (v 0,2 sekundových intervaloch), skontrolujte, či sa v konektore batérie na nabíjačke nenachádzajú cudzie predmety, a vyberte ich. Ak nenájdete žiadne cudzie predmety, pravdepodobne došlo k poruche batérie alebo nabíjačky. Odnesite ich do autorizovaného servisného strediska.
- Keďže vstavanému mikropočítaču bude približne 3 sekundy trvať zistenie, že batéria nabíjaná pomocou nabíjačky UC18YSL3 je vybraná, počkajte aspoň 3 sekundy, kým batériu znova vložíte a budete pokračovať v nabíjaní. Ak batériu znova vložíte do 3 sekúnd, nemusí sa správne nabíť.

MONTÁŽ A OBSLUHA

Činnosť	Obrázok	Strana
Vyberanie vkladanie batérie	2	2
Nabíjanie	3	2
Indikátor zostávajúcej kapacity batérie	4	2
Pripevnenie a nastavenie krytu kotúča	5	2
Pripevnenie bočnej rukoväte	6	3
Montáž stlačeného stredového kotúča*1	7	3
Montáž rezného kotúča*1	8	3
Prevádzka spínača	9-a	4
Prevádzka spínača (s lock-on)*2	9-b	4
Nastavenie počtu otáčok*3	10	4
Uhol brúsenia a spôsob brúsenia	11	4
Odpojenie filtra	12	5
Nabíjanie USB zariadenia z elektrickej zásuvky	13-a	5
Nabíjanie USB zariadenia a batérie z elektrickej zásuvky	13-b	5
Ako nabíjať USB zariadenie	14	5
Po ukončení nabíjania USB zariadenia	15	5
Výber príslušenstva	—	292

***1 VÝSTRAHA**

Pred použitím sa uistite, že ste utiahli maticu kotúča pomocou priloženého kľúča. Nedostatočné utiahnutie by mohlo viesť k uvoľneniu matice kotúča, keď sa počas zastavenia aktivuje brzda.

POZNÁMKA

Podložka kotúča je špecifická pre tento výrobok. Nepoužívajte ju pre žiaden iný výrobok.

*2 Môže sa meniť v závislosti od oblasti.

***3 Informácie o funkcii zmeny režimu a indikátore zobrazenia režimu**

Ak akumulátorovú batériu vložíte do hlavnej jednotky a jednotku zapnete, stlačením spínača zmeny režimu sa prepne prevádzkový režim na režim automatický. Kým v automatickom režime zostane kontrolka zobrazenia režimu zasvietená.

- Pri automatickom režime môžete znížiť hluk a vibrácie znížením maximálneho počtu otáčok v stave bez zaťaženia.

V automatickom režime sa počet otáčok zvýši, ak je zaťaženie počas prevádzky väčšie.

Na druhej strane, sa počet otáčok zníži, ak je zaťaženie počas prevádzky menšie.

- Tento výrobok obsahuje funkciu ochrany. Pri aktivácii nižšie uvedenej funkcie ochrany bude kontrolka režimu blikat.

[Funkcia ochrany proti preťaženiu]

Prevádzka sa zastavila v dôsledku preťaženia.

Po odstránení príčiny preťaženia sa znova pokúste náradie spustiť.

[Funkcia ochrany pri prehrievaní]

Prevádzka sa zastavila v dôsledku prehriatia náradia.

Náradie nechajte vychladnúť na mieste, ktoré sa nachádza v tieni a je dobre vetrané.

Po dostatočnom ochladení sa pokúste náradie znova spustiť.

ÚDRŽBA A KONTROLA**1. Kontrola stlačeného stredového kotúča**

Postarajte sa, aby bol stlačený stredový kotúč bez prasklín a povrchových chýb.

2. Kontrola montážnych skrutiek

Všetky montážne skrutky pravidelne kontrolujte a uistite sa, že sú riadne dotiahnuté. Ak je ktorákoľvek skrutka uvoľnená, okamžite ju dotiahnite. Nedodržanie tohto pokynu môže viesť k vážnemu nebezpečenstvu.

3. Údržba motora

Vinutie motora je jasným „srdcom“ elektrického nástroja. Vykonávajte dôkladnú kontrolu vinutia, či nie je poškodené a/alebo zvlhnuté od oleja alebo vody.

4. Kontrola svoriek (nástroj a batéria)

Skontrolujte, či sa na svorkách nenazbierali kovové piliny a prach.

Priležitostne kontrolujte pred, počas a po prevádzke.

UPOZORNENIE

Odstráňte všetky kovové piliny alebo prach, ktoré sa mohli nazbierať na svorkách.

Nedodržanie tohto pokynu môže viesť k poruche.

5. Čistenie vonkajšku

Ak je uhlová brúska bez sieťového kábla znečistená, utrite ju mäkkou suchou handričkou alebo handričkou navlhčenou v mydlovej vode. Nepoužívajte chlórové rozpúšťadlá, benzín ani riedidlá na farby, pretože rozpušťajú plasty.

6. Čistenie filtra

Po použití odpojte filter a odstráňte všetku nečistotu a prach z obrazovky vzduchovou pištoľou alebo iným náradím. (Obr. 12)

POZNÁMKA

- Ak chcete jednotku očistiť od nečistôt a prachu, pravidelne nechajte bežať motor v stave bez záťaže a fúkajte suchý vzduch do ventilačného otvoru s odstráneným filtrom. Hromadenie nečistôt alebo prachu v motore môže spôsobiť poškodenie.
- Po vyčistení sa uistite, či ste filter pripevnili bezpečne.

7. Skladovanie

Vrtací skrutkovač skladujte na miestach s teplotou do 40 °C a mimo dosahu detí.

POZNÁMKA

Skladovanie lítiovo-iónových batérií
Pred skladovaním lítiovo-iónových batérií sa presvedčite, že sú úplne nabité.
Dlhodobé skladovanie (3 mesiace alebo viac) batérií s nízkou úrovňou nabitia môže viesť k zhoršeniu výkonu, viditeľnému skráteniu času používania batérií alebo k stavu, že sa batérie rýchlo vybijú.
Viditeľne skrátený čas používania batérií však možno predĺžiť pomocou dvoch až piatich cyklov nabitia a používania batérií až do ich vybitia.
Ak sa čas používania batérie extrémne skráti napriek opakovanému nabíjaniu a používaniu, považujte batérie za úplne vybité a zakúpte nové batérie.

UPOZORNENIE

V rámci prevádzkovania alebo údržby elektrického náradia je nutné dodržiavať bezpečnostné nariadenia a normy platné v patričnej krajine.

Dôležité upozornenie ohľadne batérií pre elektrické akumulátorové náradie značky HiKOKI

Vždy používajte jednu nami navrhnutú originálnu batériu. Ak budete používať batérie, ktoré sú iné, ako batérie navrhnuté našou spoločnosťou, alebo ak dôjde k rozobratiu alebo úprave batérie (ako je rozobratie a výmena článkov alebo iných interných dielov), nemôžeme vám zaručiť bezpečnosť a výkon nášho akumulátorového náradia.

ZÁRUKA

Garantujeme, že elektrické náradie značky HiKOKI vyhovuje zákonným/národným nariadeniam. Táto záruka sa nevzťahuje na poruchy alebo poškodenia, ktoré sú spôsobené nesprávnym používaním, zlým zaobchádzaním alebo štandardným opotrebovaním a odrením. V prípade reklamácie doručte elektrické náradie v nerozobratom stave spolu so ZÁRUČNÝM LISTOM, ktorý nájdete na konci tohto návodu na obsluhu, do autorizovaného servisného strediska spoločnosti HiKOKI.

Informácie ohľadne vzduchom prenášaného hluku a vibrácií

Namerané hodnoty boli stanovené podľa normy EN60745 a deklarované podľa ISO 4871.

Nameraná vážená úroveň hladiny akustického výkonu A: 96 dB (A).
Nameraná vážená úroveň hladiny akustického tlaku A: 85 dB (A).

Odchýlka K: 3 dB (A).

Používajte chrániče sluchu.

Výsledné celkové hodnoty pre vibrácie (suma pre trojosový vektor) stanovené podľa EN60745.

Brúsenie povrchu:

Hodnota vibračných emisií $a_{h, AG} = 5,9 \text{ m/s}^2$

Odchýlka K = 1,5 m/s^2

Deklarovaná hodnota vibrácií bola nameraná v súlade so štandardnou skúšobnou metódou a môže sa použiť na porovnanie jedného náradia s druhým.

Môže sa taktiež použiť na predbežné posúdenie expozície.

VÝSTRAHA

- Hodnota emisie vibrácií počas skutočného používania elektrického náradia sa môže odlišovať od deklarovanej celkovej hodnoty, a to na základe spôsobu, akým sa náradie používa.
- Vyznačte bezpečnostné opatrenia s cieľom chrániť obsluhu, ktoré sa zakladajú na odhade expozície v rámci skutočných podmienok používania (berúc do úvahy všetky súčasti prevádzkového cyklu, ako sú doby vypnutia náradia a doby voľnobehu náradia, ktoré sú doplnkom doby spustenia náradia).

POZNÁMKA

Vzhľadom na pokračujúci program výskumu a vývoja v spoločnosti HiKOKI si vyhradzuje právo zmien tu uvedených technických parametrov bez predchádzajúceho upozornenia.

RIEŠENIE PROBLÉMOV

Pokiaľ náradie nefunguje štandardným spôsobom, použite postupy uvedené v tabuľke nižšie. Pokiaľ nedokážete problém odstrániť, poraďte sa s predajcom alebo s autorizovaným servisným strediskom spoločnosti HIKOKI.

1. Elektrické náradie

Príznak	Možná príčina	Náprava
Náradie nefunguje	Žiadna zvyšná kapacita batérie	Nabite batériu.
	Batéria nie je úplne nainštalovaná.	Batériu zatlačajte, až kým nezačujete kliknutie.
	Poistný kolík je stlačený cudzím materiálom.	Z poistného kolíka odstráňte cudzí materiál.
	Batéria je nainštalovaná počas stlačeného spínača.	Vypnite spínač a znovu ho zapnite.
Náradie sa náhle zastavilo	Náradie je preťažené	Zbavte sa problému, ktorý spôsobuje preťaženie.
	V prevádzke je ochrana proti preťaženiu.	
	Batéria je prehriata.	Nechajte batériu vychladnúť.
Abnormálny hluk. Brúsny kotúč sa trasie	Uvoľnená matica kotúča.	Maticu kotúča úplne dotiahnite.
	Nesprávne nainštalovaná matica kotúča, podložka kotúča, brúsny kotúč, atď., smerujú nesprávnym smerom.	Skontrolujte smer inštalácie a súčasti správne nainštalujte.
	Medzi maticou kotúča, podložkou kotúča, brúsnym kotúčom, atď. sa zachytil cudzí materiál.	Odstráňte cudzí materiál.
Brzda nefunguje správne.	Hlavná jednotka môže mať poruchu.	Okamžite prestaňte výrobok používať a kontaktujte svojho predajcu kvôli oprave.
Batéria sa nedá nainštalovať	Pokúšate sa nainštalovať inú batériu, ako je určená pre nástroj.	Nainštalujte prosím multivoltovú batériu.

2. Nabíjačka

Príznak	Možná príčina	Náprava
Indikátor nabíjania rýchlo bliká fialovou farbou a nabíjanie akumulátora sa nezačalo.	Batéria nie je úplne zasunutá.	Batériu vložte pevne.
	Na koncovke batérie alebo v mieste jej pripojenia sa nachádza cudzí predmet.	Odstráňte cudzí predmet.
Bliká červená kontrolka nabíjania a nabíjanie batérie sa nezačalo.	Batéria nie je úplne zasunutá.	Batériu vložte pevne.
	Batéria je prehriata.	Ak sa nechá tak, po znížení teploty batérie sa automaticky začne nabíjať, čo však môže znížiť životnosť batérie. Pred nabíjaním sa odporúča nechať batériu vychladnúť na dostatočne vetranom mieste, mimo priameho slnečného žiarenia.
Doba používania batérie je krátka aj napriek tomu, že je batéria plne nabitá.	Životnosť batérie je vyčerpaná.	Batériu vymeňte za novú.
Batéria sa dlho nabíja.	Teplota batérie, nabíjačky alebo okolitého prostredia je veľmi nízka.	Batériu nabíjajte vo vnútri alebo v inom teplejšom prostredí.
	Ak sa otvory na nabíjačke zakryjú, spôsobí to prehriatie vnútorných komponentov.	Dbajte na to, aby nedošlo k zakrytiu otvorov.
	Ventilátor chladenia nefunguje.	Kontaktujte autorizované servisné stredisko spoločnosti HIKOKI kvôli oprave.
Kontrolka USB napájania sa vypne a USB zariadenie sa nenabíja.	Kapacita batérie sa znížila.	Vymeňte batériu za takú, ktorá zvyšnú kapacitu má.
		Pripojte zástrčku napájania z nabíjačky do elektrickej zásuvky.

Slovenčina

Príznak	Možná príčina	Náprava
Kontrolka USB napájania sa nevyvpe ani po ukončení nabíjania USB zariadenia.	Kontrolka USB napájania sa rozsvieti nazeleno, čo znamená, že nabíjanie cez USB je možné.	Nejde o poruchu.
Nie je možné sledovať stav nabíjania USB zariadenia, alebo či sa nabíjanie ukončilo.	Ani po ukončení nabíjania sa kontrolka USB napájania nevyvpe.	Skontrolujte USB zariadenie ktoré sa nabíja, aby ste potvrdili stav nabíjania.
Nabíjanie USB zariadenia sa pozastaví.	Nabíjačka bola zapojená do elektrickej zásuvky, kým USB zariadenie sa nabíjalo za pomoci batérie ako zdroja napájania.	Nejde o poruchu. Nabíjačka pozastaví nabíjanie USB približne na 5 sekúnd, kedy prebieha rozlišovanie medzi zdrojmi napájania.
	Batéria bola zapojená do nabíjačky, kým USB zariadenie sa nabíjalo za pomoci elektrickej zásuvky ako zdroja napájania.	
Nabíjanie USB zariadenia sa pozastaví, ak sa batéria a USB zariadenie nabíjajú naraz.	Batéria je plne nabitá.	Nejde o poruchu. Nabíjačka pozastaví nabíjanie USB približne na 5 sekúnd, pokým skontroluje, či sa nabíjanie batérie úspešne dokončilo.
Nabíjanie USB zariadenia sa nespustí, ak sa batéria a USB zariadenie nabíjajú naraz.	Zvyšná kapacita batérie je veľmi nízka.	Nejde o poruchu. Ak kapacita batérie dosiahne určitú úroveň, USB nabíjanie začne automaticky.

ОБЩИ МЕРКИ ЗА БЕЗОПАСНОСТ ПРИ ИЗПОЛЗВАНЕ НА ЕЛЕКТРИЧЕСКИ ИНСТРУМЕНТИ

⚠ ПРЕДУПРЕЖДЕНИЕ

Прочетете всички инструкции и предупреждения за безопасност.

Неспазването на инструкциите и предупрежденията може да доведе до електрически удар, пожар и/или сериозни наранявания.

Запазете и съхранявайте инструкциите за последващи справки и приложение.

Терминът „електрически инструменти“, използван в предупрежденията за безопасност, се отнася до електрозахранвани (с кабел) от мрежата, или захранвани на батерии (безжични) електрически инструменти.

1) Безопасност на работното място

- Поддържайте работното място подредено и добре осветено.**
Разхвърляни или не добре осветени работни места са предпоставка за инциденти.
- Не използвайте електрически инструмент във взривоопасна среда, при наличие на запалими течности, газ или прах.**
Електрическите инструменти произвеждат искри, които могат да доведат до възпламеняване.
- Не позволявайте достъп на странични лица и деца при работа с електрически инструменти.**
Невнимание по време на работа може да доведе до загуба на контрол върху процеса.

2) Електрическа безопасност

- Щепселите на електрическите инструменти трябва да отговарят на контактите.**
Никога не правете канвито и да било промени по щепселите.
Не използвайте преходни щепсели със заземени електрически инструменти.
Щепсели, които не са модифицирани и съответстват на контактите намаляват риска от електрически удар.
- Избягвайте контакт с тялото при работа с електрически инструменти по заземени повърхности, като тръби, радиатори и хладилници.**
Съществува повишен риск от електрически удар, ако тялото Ви стане част от заземителния контур.
- Не излагайте електрическите инструменти на влага или дъжд.**
Попадането на влага в електрическите инструменти повишава риска от електрически удар.
- Не нарушавайте целостта на кабелите.**
Никога не изключвайте електрическите уреди, като издърпвате кабела.
Пазете кабелите от източници на топлина, от смазочни материали, остри ръбове и подвижни компоненти.
Наранени или преплетени кабели повишават риска от електрически удар.
- Когато използвате електрически уред на открито, използвайте удължител, подходящ за външна употреба.**
Използвайте кабел, подходящ за външни условия, който намалява риска от електрически удар.

- Ако е наложително използването на електрически инструмент във влажни условия, използвайте уреди с диференциална защита (RCD) срещу утечка.**
Използването на диференциална защита снижава риска от електрически удар.

3) Лична безопасност

- Бъдете бдителни, внимавайте в действията си и използвайте разумно електрическите инструменти.**
Не използвайте електрически инструмент, когато сте изморени, или под влиянието на лекарствени средства, алкохол или опиати.
Всяко невнимание при работа с електрически инструменти може да доведе до сериозни наранявания.
 - Използвайте лични предпазни средства.**
Винаги носете защитни очила или маска.
Защитните средства, като респираторна маска, специални обувки с устойчива на плъзгане подметка, каска, или антифони, според условията на работа, които ще намалят опасността от нараняване.
 - Предотвратяване на случайно включване.**
Уверете се, че бутонът за старт на уреда е в изключено положение, преди да свържете електрическия инструмент към източник на захранване и/или батерия, нанто и преди да го вземете или пренасяте.
Пренасянето на инструменти с пръст на старт бутон, или на превключвателя на захранването, носи опасност от инциденти.
 - Отстранете всички гаечни и други ключове, преди да включите уреда към захранването.**
Гаечен ключ или инструмент, забравен в ротационни компоненти на електрическия инструмент, може да доведе до нараняване.
 - Не се пресгайта.** През цялото време трябва да имате стабилна опора и да поддържате баланс на тялото.
Това осигурява по-добър контрол върху електрическите инструменти при неочаквани ситуации.
 - Носете подходящо облекло.** Не носете преналено широки дрехи или бижута. Пазете косата, дрехите и ръкавиците си от подвижни компоненти.
Широките дрехи, бижута и дълга коса могат да бъдат захванати от подвижните компоненти.
 - Ако са осигурени устройства за присъединяване към прахоуловителни инсталации, уверете се, че са правилно присъединени.**
Използването на прахоуловители и циклонни може да намали свързаните със замърсяването рискове.
- #### 4) Експлоатация и поддръжка на електрически инструменти
- Не насилвайте електрическите инструменти.**
Използвайте подходящ електрически инструмент за съответните цели.
Подходящият електрически инструмент осигурява безопасно и по-добре свършена работа при предвидените номинални параметри.
 - Не използвайте електрическия инструмент, ако не може да бъде включен или изключен от съответния старт бутон или превключвател.**
Всеки електрически инструмент, който не може да се контролира от превключвателя, е опасен и подлежи на ремонт.

- с) Изключете щепсела на инструмента от източника на захранване и/или от батерията, преди да извършвате настройки, при смяна на приставки или при съхранение.

Тези предпазни мерки намаляват риска от случайно и нежелано включване на електрически инструмент.

- д) Съхранявайте неизползваните електрически инструменти далеч от достъп на деца и не позволявайте на лица, непознати с начина на работа с инструментите, и с тези инструкции, да работят с тях.

Електрическите инструменти представляват опасност в ръцете на неопитни лица.

- е) Поддържайте електрическите инструменти. Проверявайте центровката и закрепването на подвижните части, проверявайте за повредени части, които могат да се отразят на работата на електрическите инструменти. Ако установите повреда, отстранете ги преди да използвате електрическите инструменти. Много злополуки се дължат на лоша поддръжка на електрическите инструменти.

- ф) Поддържайте ренещите инструменти наточени и чисти.

Правилно поддържаните режещи инструменти, с наточени режещи елементи, се управляват и контролират по-лесно.

- г) Използвайте електрически инструменти, приставки и аксесоари, и т.н., съгласно тези инструкции, като вземете предвид работните условия и вида работи, които ще се извършват.

Използване на електрическите инструменти за работи, различни от тези, за които са предвидени, може да доведе до повишен риск и опасни ситуации.

- 5) Експлоатация и поддръжка на електрически инструменти захранвани от батерии

- а) Зарядяйте уредите само със зарядните устройства, посочени от производителя.

Зарядно устройство, подходящо за един тип батерии, може да създаде риск от пожар при използване за друг тип батерии.

- б) Използвайте електрическите инструменти само с определения за тях тип батерии.

Използването на друг тип батерии създава риск от нараняване и пожар.

- с) Когато не използвате батериите, те трябва да се съхраняват далеч от други метални предмети като кламери, монети, ключове, гвоздеи, винтове или други малки метални предмети, които могат да осъществят контакт между клемите им.

Контакт между клемите на батериите може да доведе до искри или пожар.

- д) При неподходящи условия на съхранение, батериите могат да изтечат; избягвайте контакт. Ако случайно влезете в контакт с електролитната течност, изплакнете обилно с вода. Ако попадне електролит в очите, изплакнете обилно и потърсете медицинска помощ.

Електролитът на батериите може да причини възпаление или изгаряния.

- 6) Обслужване

- а) Обслужването на електрическите инструменти трябва да се извършва само от квалифицирани сервизни работници, при използване на оригинални резервни части.

Това ще гарантира безопасността при работа с електрическите инструменти.

ВНИМАНИЕ

Не допускайте в зоната на работа деца и възрастни хора.

Когато не използвате електрическите инструменти, съхранявайте ги далеч от достъп на деца и възрастни хора.

ПРЕДУПРЕЖДЕНИЯ ЗА БЕЗОПАСНОСТ, ОБЩИ ЗА ОПЕРАЦИИ, ВКЛЮЧВАЩИ ШЛИФОВАНЕ ИЛИ АБРАЗИВНО РЯЗАНЕ

- а) Този електрически инструмент е предназначен да функционира като шлайфмашина или инструмент за рязане. Прочетете всички предупреждения за безопасност, инструкции, илюстрации и спецификации, предоставени с този електрически инструмент.

Неспазването на всички инструкции може да доведе до електрически удар, пожар и/или сериозни наранявания.

- б) Операции като шлайфане, използване на телена четка или полиране не се препоръчва с този електрически инструмент.

Операции, за които електрическият инструмент не е проектиран може да създадат рискове и да причинят наранявания.

- с) Не използвайте аксесоари, които не са проектирани специално и препоръчвани от производителя на инструмента.

Само това, че аксесоарът може да е поставен на вашия електрически инструмент, не означава, че можете да го използвате безопасно.

- д) Номиналните обороти на аксесоарът трябва да бъде поне равен на максималните обороти, посочени на електрическия инструмент.

Аксесоарите, работещи по-бързо от номинална си стойност може да се счупят и да излетят.

- е) Външният диаметър и дебелината на вашия аксесоар трябва да бъдат в рамките на номиналния нападцит на вашия електрически инструмент.

Аксесоари с неправилен размер не могат да бъдат защитени адекватно или контролирани.

- ф) Резбата на аксесоарите трябва да отговаря на резбата на шлифовъчния шпиндел. При аксесоари, които се монтират с фланци, отворът за шпиндела трябва да отговаря на диаметъра на фланца.

Аксесоари, които не съвпадат с монтажните приспособления на електрическия инструмент, няма да бъдат балансирани, ще вибрират прекалено много и може да доведат до загуба на контрол.

- г) Не използвайте повредени аксесоари. Преди всяка употреба, инспектирайте аксесоарите като абразивни дискове за напуквания, опорни планки за напуквания, износване или потриване, телените четки за хлабини или накупени телове. Ако електрическият инструмент или аксесоара бъдат изпуснати, инспектирайте за повреда или монтирайте неповреден аксесоар. След инспекцията и монтирането на аксесоар, позиционирайте себе си и стоящите наоколо далеч от равнината на въртене на аксесоара и пуснете електрическия инструмент на максимална скорост без натоварване за една минута.

По време на този тестов пуск, нормално, повредените аксесоари ще излетят настрана.

- h) Носете лични предпазни средства. В зависимост от приложението, използвайте лицев екран, предпазни очила или очила. Когато е подходящо, носете противопроахова маска, защита за слуха, ръкавици и работно облекло, което може да спре малките частици от абразивни или части от заготовката.

Защитата за очите трябва да може да спре летящи частици, генерирани при различни операции. Противопроаховата маска или респираторът трябва да могат да филтрират частици, генерирани при работата ви. Продължителното излагане на силен шум може да причини загуба на слуха.

- i) Дръжте околните в безопасно разстояние от работната област. Всеки, навлязъл в работната област трябва да носи лични предпазни средства. Фрагменти от детайла или от счупен аксесоар може да излетят и да причинят наранявания извън зоната на работа.

- j) Дръжте електрическия инструмент само за изолираните ръкохватки, когато има вероятност режещият инструмент да влезе в контакт със скрити проводници.

Контакт с проводник под напрежение ще доведе до повреждане на напрежението и върху металните части на електрическия инструмент и до електрически удар за оператора

- k) Позиционирайте кабелът далеч от въртящата се приставка.

Ако загубите контрол, кабелът може да бъде отрязан или оголен и ръката ви или рамото може да бъдат издърпани към въртящата се приставка.

- l) Никога не поставяйте долу електрически инструмент, докато приставката не спре напълно.

Въртящата се приставка може да захване повърхността и да издърпа електрическия инструмент от ръцете ви.

- m) Не пуснайте електрическият инструмент докато го носите отстрана.

Инцидентен контакт с въртящата се приставка може да захване облеклото ви, издърпвайки приставката към тялото ви.

- n) Регулярно почиствайте вентилационните отвори на електрическия инструмент.

Вентилаторът на мотора ще засмуче прах в корпуса, а прекаленото натрупване на прахообразен метал може да причини опасности от електрическо естество.

- o) Не работете с електрически инструмент в близост до възпламеними материали.

Искрите биха възпламенили тези материали.

- p) Не използвайте аксесоари, които изискват течен охладител.

Използването на вода или друг течен охладител може да доведе до късо съединение или електрически удар.

Абразивните колела, също така, може да се счупят при тези условия.

Откатът е резултат от неправилната работа на електрическия инструмент и/или неправилни работни процедури или условия и може да бъде избегнат използвайки следните предпазни мерки.

- a) Поддържайте плътен захват на електрическия инструмент и позиционирайте тялото и ръката си така, че да устоите на откатните сили. Винаги използвайте допълнителната ръкохватка, ако има такава, за максимален контрол над отката или реакцията на въртящия момент при стартиране.

Операторът може да контролира реакциите на въртящия момент или откатните сили, ако са взети подходящите предпазни мерки.

- b) Никога не поставяйте ръката си близо до въртящата се приставка.

Приставката може да отскочи върху ръката ви.

- c) Не поставяйте тялото си в участъка, където би се преместил електрическия инструмент в случай на откат.

Откатът ще повдигне инструмента в посока, обратна на въртенето на колелото в точката на блокиране.

- d) Бъдете особено внимателни, когато работите по ъгли, остри ръбове и пр. Избягвайте отскачане и блъскане на приставката.

Ъглите, острите ръбове или отскачането имат свойството да захватват приставката и водят до загуба на контрол или откат.

- e) Не поставяйте циркулярно острие за обработна на дърво или зъбно острие.

Такива остриета често създават откат и загуба на контрол.

ПРЕДУПРЕЖДЕНИЯ ЗА БЕЗОПАСНОСТ, СПЕЦИФИЧНИ ЗА ОПЕРАЦИИ, ВКЛЮЧВАЩИ ШЛИФОВАНЕ ИЛИ АБРАЗИВНО РЯЗАНЕ

- a) Използвайте са типове дискове, които се препоръчват за вашия електрически инструмент и специфичните предпазители, проектирани за избрания диск.

Дисковете, за които електрическия инструмент не е проектиран не могат да бъдат адекватно защитени и са опасни.

- b) Шлифовъчната повърхност на вдлъбнатите дискове трябва да бъде под равнината на ръба на предпазителя.

Ако дисковете са монтирани неправилно и излизат от равнината на предпазителя, няма да са защитени адекватно.

- c) Предпазителят трябва да бъде фиксиран сигурно към електрическия инструмент и позициониран за максимална сигурност, така че към оператора да е открита малка част от диска. Предпазителят защитава оператора от счупени фрагменти от диска, случаен контакт с диска или искри, които могат да запалят облеклото.

- d) Дисковете трябва да се използват за приложенията, за които са предназначени. Например: не шлайфайте със страната на диск за рязане.

Абразивните дискове за рязане са предназначени за периферно шлайфане, страничните сили, приложени към тези дискове може да причинят разбиването им.

ПРЕДУПРЕЖДЕНИЯ ЗА ОТКАТ И СВЪРЗАНИ С ТОВА ОПАСНОСТИ

Откатът е внезапна реакция на зашипано или блокирано въртящо се колело се колело, опорна планка или друга приставка. Зашипването или блокирането могат да причинят спиране на въртящата се приставка, което причинява насочването на неконтролиран електрически инструмент в посока обратна на въртенето в точката на захващане.

Например, ако абразивното колело бъде захванато или заклини от заготовката, ръбът на колелото, който навлиза в точката на заклиняване може да задрезе в повърхността на материала, причинявайки избиване нагоре или откат. Колелото може или да отскочи към или далеч от оператора в зависимост от движението на колелото в точката на заклиняване.

Български

- е) **Винаги използвайте неповредени дискови фланци, които са с правилния размер и форма за избраният от вас диск.**

Правилните фланци поддържат диска и така намаляват възможността за счупването му. Фланците за дискове за рязане може да са различни от тези за дискове за шлайфане.

- ф) **Не използвайте износени дискове от по-големи електрически инструменти.**

Дискът, предназначен за по-голям електрически инструмент не е подходящ за по-високата скорост на малкия инструмент и може да се пръсне.

- Уверете се, че размерите на диска са съвместими с шлайфмашината;
- Абразивните дискове трябва да бъдат съхранявани и третирани с внимание в съответствие с инструкциите на производителя;
- Инспектирайте диска за шлайфане, не използвайте напукани, нащърбени или дефектни по друг начин продукти;

- Уверете се, че дисковете и точките са свързани в съответствие с инструкциите на производителя;
- Уверете се, че подложките са използвани, когато такива са предоставени със свързани абразивни продукти и когато са необходими;

- Уверете се, че абразивният продукт е монтиран правилно и затегнат, преди да използвате и пуснете инструмента без натоварване за 30 секунди в безопасно положение, спрете незабавно, ако има значителна вибрация или бъдат открити други дефекти. При такива обстоятелства, проверете машината, за да откриете причината;
- Ако към инструмента е оборудван предпазител, никога не използвайте инструмента без него;
- Когато използвате абразивен диск за рязане се уверете, че отстранили стандартния предпазител за диска и сте прикачили такъв със странични предпазители (продава се отделно) (Фиг. 5);

- Не използвайте отделни редуциращи вулти или адаптери за да адаптирате абразивни дискове с големи отвори;

- За инструменти, предназначени за монтаж на дискове с резбовани отвори се уверете, че резбата в диска е достатъчно дълга за дължината на шпиндела;
- Проверете да дали работната заготовка е правилно опряна;

- Не използвайте дискове за рязане за странично шлайфане;
- Уверете се, че искрите в резултата на работата, не представляват опасност, т.е. няма да достигнат лица, или да запалят възпламеними субстанции;

- Уверете се, че вентилационните отвори са чисти, когато работите в запрашена среда, ако е необходимо да почистите прах, първо разкачете инструмента от захранващата мрежа (използвайте неметални предмети) и избягвайте повреждането на вътрешни части;

- Винаги използвайте защита за очите и ушите. Другите лица трябва да носят предпазно оборудване като противопрахови маски, ръкавици, каска и облекло;

- Обърнете внимание на дискове, които продължават да се въртят след изключване на инструмента.

- Не допускате навлизането на чужди тела в отвора за свързване на акумулаторни батерии.

- Никога не разглобявайте презареждащите се акумулаторни батерии и зарядното устройство.

- Никога не давайте на късо акумулаторните батерии. Късо съединение може да причини пренапрежение и прегряване. Това може да доведе до повреда или изгаряне на батерията.

- Не изхвърляйте батерия в огън. Това може да доведе до експлозия.

- Не поставяйте предмети върху отворите за охлаждане на зарядното устройство. Вкарването на метални или запалими предмети във вентилационните слотове е доведе до опасност от електрически удар или ще повредят зарядното устройство.

- Върнете батериите в магазина, от който са били закупени, веднага след като цикълът на живот на презаредените батерии стане прекалено къс за да се използват. Изтощените батерии не трябва да се изхвърлят.

- Проверете дали скоростта, маркирана на диска е равна или по-висока от номиналната скорост на шлайфмашината;

- Проверете дали скоростта, маркирана на диска е равна или по-висока от номиналната скорост на шлайфмашината;

- Проверете дали скоростта, маркирана на диска е равна или по-висока от номиналната скорост на шлайфмашината;

- Проверете дали скоростта, маркирана на диска е равна или по-висока от номиналната скорост на шлайфмашината;

- Проверете дали скоростта, маркирана на диска е равна или по-висока от номиналната скорост на шлайфмашината;

- Проверете дали скоростта, маркирана на диска е равна или по-висока от номиналната скорост на шлайфмашината;

- Проверете дали скоростта, маркирана на диска е равна или по-висока от номиналната скорост на шлайфмашината;

- Проверете дали скоростта, маркирана на диска е равна или по-висока от номиналната скорост на шлайфмашината;

- Проверете дали скоростта, маркирана на диска е равна или по-висока от номиналната скорост на шлайфмашината;

- Проверете дали скоростта, маркирана на диска е равна или по-висока от номиналната скорост на шлайфмашината;

- Проверете дали скоростта, маркирана на диска е равна или по-висока от номиналната скорост на шлайфмашината;

- Проверете дали скоростта, маркирана на диска е равна или по-висока от номиналната скорост на шлайфмашината;

- Проверете дали скоростта, маркирана на диска е равна или по-висока от номиналната скорост на шлайфмашината;

ДОПЪЛНИТЕЛНИ ПРЕДУПРЕЖДЕНИЯ ЗА БЕЗОПАСНОСТ, СПЕЦИФИЧНИ ЗА ОПЕРАЦИИ, ВКЛЮЧАЩИ АБРАЗИВНО РЯЗАНЕ

- а) **Не „приклепвайте“ дискът за рязане и не прилагайте прекален натиск. Не се опитвайте правите разрез с прекалено дълбочина.**

Прекаленото напругане на дисковете увеличава натоварването и податливостта на усукване или блокирането на диска в разреза и възможността за откат или счупване на диска.

- б) **Не позиционирайте тялото си в една линия с и зад въртящата се диск.**

Когато дискът, в точката на работа, се движи от тялото ви, възможният откат може да повдигне въртящия си диск и да насочи електрическия инструмент директно към вас.

- в) **Когато дискът се скрие или когато се пренесне рязането по канвата и да е причина, изключете електрическия инструмент и го задържете бе движението до пълното спиране на диска. Никога не се опитвайте да отстраните диск за рязане от разреза, докато дискът е в движение, в противен случай може да се стигне до откат.**

Проучете и направете необходимите корекции за елиминиране на причината за скриване на диска.

- д) **Не рестартирате рязането в детайла. Оставете диска да достигне до пълната си скорост и внимателно поставете отново в разреза.**

Дискът може да се скрие, излезе нагоре или да се получи откат, ако електрическия инструмент бъде рестартиран в детайла.

- е) **Опрете странично или всякакви заготовки с големи размери, за да минимизирате риска от захващане на диска и откат.**

Големите заготовки имат тенденцията да провисват от собственото си тегло. Опорите трябва да бъдат поставени близо до линията на разреза и до ръба на заготовката от двете страни на диска.

- ф) **Бъдете изключително внимателни, когато правите „нос разрез“ в налични стени или други сградни участъци.**

Показващият си диск може да отреже газови или водни тръби, електрически проводници или предмети, което може да доведе до откат.

ОБЩИ ИНСТРУКЦИИ ЗА БЕЗОПАСНОСТ ЗА БЕЗЖИЧНИ ШЛАЙФМАШИНИ

- Проверете дали скоростта, маркирана на диска е равна или по-висока от номиналната скорост на шлайфмашината;

ДОПЪЛНИТЕЛНИ ПРЕДУПРЕЖДЕНИЯ ЗА БЕЗОПАСНОСТ

1. Уверете се, че притискателната шайба с вдлъбната централна част, която ще се използва няма повърхностни дефекти и пукнатини. Освен това се уверете, че притискателната шайба с вдлъбната централна част е монтирана правилно, а гайката е затегната сигурно.
2. Потвърдете, че бутонът не е натиснат като го натиснете два - три пъти преди да включите електрическият инструмент.
3. За да удължите живота на машината и да осигурите първокласен финиш е важно машината да не бъде претоварване като се използва прекалено голям натиск. При повечето приложения, теглото на машината е достатъчно за ефективно шлайфане. Прекалено големият натиск ще доведе до намаляване скоростта на въртене, нискокачествен финиш на повърхността и претоварване, което би довело до намаляване живота на машината.
4. Дисквете, които продължават да се въртят след изключване на инструмента.
Не оставяйте машината след изключването ѝ преди притискателната шайба с вдлъбната централна част на машината не спре напълно. Освен за избягване на сериозни инциденти, тази предпазна мярка намалява количеството прах и метални стружки засмуквани от машината.
5. Когато машината не се използва, източникът на захранване трябва да бъде разкачен.
6. Уверете се, че сте ИЗКЛЮЧИЛИ и разкачили щепсела от контакта, за да избегнете сериозни инциденти преди сглобяване и разглобяване на притискателната шайба с вдлъбната централна част.
7. Внимавайте за откат при спиране.
Тази безжична ъглова бормашина има електрическа спирачка, която се задейства при отпускане на превключвателя. При задействането на спирачката се получава лек откат, затова дръжте уреда здраво.
8. Не използвайте продукта, ако уредът или клемите на батерията (за монтаж на батерията) са деформирани.
Поставянето на батерията може да причини късо съединение, което може да доведе до поява на дим или запалване.
9. Поддържайте клемите на инструмента (за монтаж на батерията) чисти от пръст и прах.
- Преди работа се уверете, че в зоната на клемите няма натрупани прах и стружки.
- По време на работа се опитвайте да избегнете попадането на стружки или прах върху батерията.
- При прекратяване на работа или след употреба не оставяйте инструмента на място, където може да бъде изложен на прах и стружки.
Неспазването на това може да причини късо съединение, което може да доведе до поява на дим или запалване.

ПРЕДПАЗНИ МЕРКИ ЗА БАТЕРИЯТА И ЗАРЯДНОТО УСТРОЙСТВО

1. Винаги зареждайте батерията при околна температура от -10–40°C. Ако температурата е по-ниска от -10°C, това ще доведе до презареждане, което е опасно. Батерията не може да бъде зареждана при температури над 40°C.

Най-подходящата температура за зареждане е 20–25°C.

2. Не използвайте зарядното устройство непрекъснато.
Когато едно зареждане приключи, оставете зарядното устройство за около 15 минути преди следващото зареждане на батерия.
3. Не допускайте навлизането на чужди тела в отвора за свързване на акумулаторни батерии.
4. Никога не разглобявайте акумулаторните батерии или зарядното устройство.
5. Никога не давайте на късо акумулаторните батерии. Късо съединение може да причини голям електрически ток и прегряване. Това може да доведе до повреда на батерията.
6. Не изхвърляйте батерия в огън.
Ако батерията изгори, тя може да експлодира.
7. Използването на изтощена батерия ще повреди зарядното устройство.
8. Върнете батерията в магазина, от който е закупена, веднага след като къбъла на живот на батерията стане прекалено къс, за да се използва. Не изхвърляйте изтощени батерии.
9. Не поставяйте предметите във вентилационните отвори на зарядното устройство.
Вкарването на метални или запалими предмети във вентилационните отвори ще доведе до опасност от електрически удар или ще повредят зарядното устройство.

ВНИМАНИЕ ЗА ЛИТИЕВО- ЙОННАТА БАТЕРИЯ

За да удължите живота на литиево-йонната батерия, тя има защитна функция за прекъсване на подаването на заряд. В случаите 1 до 3, описани по-долу, когато използвате това изделие, дори при натискане на спусъка, моторът може да спре. Това не е в следствие на повреда, а на защитна функция.

1. Когато разрядът на батерията намалее значително, моторът спира.
В такъв случай, заредете батерията незабавно.
2. Ако инструментът е бил претоварен, моторът може да спре. В този случай, освободете спусъка и отстранете причината за претоварване. След това може да използвате уреда отново.
3. Ако батерията е прегряла при претоварване, тя може да откаже да работи.
В този случай, спрете използването ѝ, и я оставете да се охлади. След това може да използвате уреда отново.

Освен това, моля, спазвайте следните предупреждения.

ПРЕДУПРЕЖДЕНИЕ

За да предотвратите разреждане на батерията, загряване, поява на дим, запалване и експлозия, уверете се, че спазвате указанията за безопасност.

1. Уверете се, че по батерията не се натрупват прах и стружки.
- Уверете се, че по батерията не се натрупват прах и стружки по време на работа.
- Уверете се, че прах и стружки не се натрупват върху батерията по време на работа.
- Не съхранявайте неизползваните батерии в места, където са изложени на въздействието на прах и стружки.
- При съхранение на батерия, отстранете евентуално натрупани стружки и прах, като не трябва да се съхранява заедно с метални предмети (болтове, гвоздеи и др.).
2. Пазете батерията от пробиване с остри предмети като гвоздеи, от удар с чук, настъпване, или от силен физически удар.

3. Не използвайте видимо повредена или деформирана батерия.
4. Не използвайте батерията с обратен поляритет.
5. Не свързвайте батерията директно към електрически източници, или към куплунга на запалката в лека кола.
6. Не използвайте батерията за цели, различни от предназначението ѝ.
7. Ако батерията не може да се зареди напълно, дори след като изтече препоръчвания период от време, незабавно прекратете последващи опити за зареждане.
8. Не излагайте батерията на високи температури или налягане, не поставяйте в микровълнова фурна, сушилна или контейнери под високо налягане.
9. При установяване на теч или неприятна миризма от батерията, не излагайте на въздействието на силна топлина или открити пламъци.
10. Не използвайте батерията в мета, където се генерира силно статично електричество.
11. Ако батерията тече, има неприятна миризма, загарява или се обезцвети и деформира, или ако се появят необичайни признаци при употреба, презареждане и съхранение, незабавно я отстранете от оборудването или зарядното устройство и не я използвайте.
12. Не потапяйте батерията и не позволявайте навлизането на течности в нея. Проникването на проводими течности като например вода, може да доведе до повреда и да причини пожар или експлозия. Съхранявайте батерията на хладно и сухо място, далеч от горими и леснозапалими материали. Избягвайте атмосфери с корозивни газове.

ВНИМАНИЕ

1. Ако електролит от батерията попадне в очите, не ги търкайте, а изплакнете обилно с чиста, напр. чешмяна, вода и потърсете незабавно лекарска помощ.
Ако не се вземат мерки, електролитът може да причини очни проблеми.
2. Ако електролит от батерията попадне върху кожата или дрехите, незабавно измийте с чиста, напр. чешмяна, вода.
Възможно е електролитът да причини кожно възпаление.
3. Ако при първото използване на батерията забележите ръжда, неприятен мирис, прегряване, обезцветяване, деформиране и/или други нередности, не я използвайте и я върнете на доставчика или търговеца, от който сте я закупили.

ПРЕДУПРЕЖДЕНИЕ

Ако чуждо тяло, което е проводник, попадне върху клемите на литиево-йонната батерия, тя може да даде на късо и да причини пожар. Когато съхранявате литиево-йонната батерия спазвайте следните правила за безопасност.

- В кутията за съхраняване не поставяйте проводящи предмети като гвоздеи, парчета проводници и медна тел.
- За да предотвратите късо съединение, след вкарване на батерията в електрическия инструмент поставяйте капака ѝ така, че вентилаторът да не се вижда.

ОТНОСНО ТРАНСПОРТА НА ЛИТИЕВО-ЙОННА БАТЕРИЯ

При транспортиране на литиево-йонна батерия, моля спазвайте следните предпазни мерки.

ПРЕДУПРЕЖДЕНИЕ

Уведомете транспортната компания, че пратката съдържа литиево-йонна батерия, информирайте компанията за нейната изходна мощност и спазвайте инструкциите на транспортната компания, когато уреждате транспорта.

- Литиево-йонните батерии, които надвишават изходна мощност от 100 Wh, се считат за транспортна категория Опасни стоки и изискват прилагането на специални процедури.
- За транспортиране в чужбина трябва да спазите международните закони и правила и разпоредби на страната, до която се транспортират.
- Ако BSL36B18 е монтиран в електроинструмента, мощността ще надвиши 100 Wh и уредът ще бъде класифициран като опасен товар съгласно класификацията на товарите.

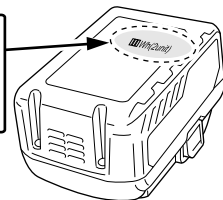
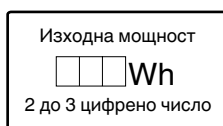

ПРЕДПАЗНИ МЕРКИ ЗА СВЪРЗВАНЕ НА USB УСТРОЙСТВО (UC18YSL3)

При възникване на неочакван проблем, данните в USB устройството, свързано към този продукт, могат да бъдат повредени или загубени. Винаги осигурявайте резервно копие на всички данни, съдържащи се в USB устройството, преди използването на този продукт.

Моля, имайте предвид, че нашата компания не носи отговорност за данните, съхранени в USB устройство, които са повредени или загубени, нито за повреда, която може да възникне в него.

ПРЕДУПРЕЖДЕНИЕ

- Преди употреба проверете свързващия USB кабел за дефекти или повреди.
Използването на дефектен или повреден USB кабел може да доведе до появата на дим или да причини запалване.
- Когато продуктът не се използва, поставете гумения капак върху USB порта.
Натрупването на прах и други отпадъци в USB порта може да доведе до появата на дим или да причини запалване.

ЗАБЕЛЕНКА

- Възможно е USB зареждането да прекъсва на моменти.
- Извадете USB устройството от зарядното, когато не се зарежда.
В противен случай животът на батерията на USB устройството може да се скъси, както и да се стигне до неочаквани инциденти.
- Възможно е да не можете да заредите някои USB устройства, в зависимост от типа устройство.

ИМЕ НА ЧАСТИТЕ (Фиг. 1 – Фиг. 15)

①	Двигател	⑩	Превключвател на индикатора за батерията
②	Фирмена табелка	⑪	Лампа на индикатор за нивото на батерията
③	Задържащ шифт	⑫	Лост
④	Странична ръкохватка	⑬	Шестостенен гаечен ключ
⑤	Капак на скоростите	⑭	Машина за миене на колела (E)
⑥	Диск с вдлъбнат център	⑮	Гайка на колелото
⑦	M5 шестостенен болт на гнездото	⑯	Гаечен ключ
⑧	Предпазител на колелото	⑰	Със страничен предпазител
⑨	Филтър	⑱	Абразивен режещ диск
⑩	Заклучване на превключвателя	⑲	Лост за застопоряване
⑪	Превключвател	⑳	Режимен светоиндикатор
⑫	Превключвател на индикатора за автоматичен режим	㉑	Гумен капак
⑬	Батерия	㉒	USB порт
⑭	Финсатор	㉓	USB кабел
⑮	Лампа на индикатора за зареждане		

n	Номинална скорост
n ₀	Скорост на въртене на празен ход
min-1	Обороти или възвратно постъпателно движение на минута
	Включване
	Изключване
Lock 	Превключване на ключалките в положение "ON" (вкл.)
	Изключете батерията
	Предупреждение
	Превключвател на индикатор за ниво на батерия

Батерия

	Свети; Остават над 75% от заряда на батерията
	Свети; От заряда на батерията остават 50% – 75%.
	Свети; От заряда на батерията остават 25% – 50%.
	Свети; От заряда на батерията остават по-малко от 25%
	Мига; Батерията е почти изцяло разредена. Заредете батерията при първа възможност
	Мига; Отдаването на мощност е спряно поради високата температура. Извадете батерията от инструмента и я оставете да се охлади напълно.
	Мига; Отдаването на мощност е спряно поради повреда или неизправност. Проблемът може да бъде батерията, така че моля свържете се с търговския си представител.

СИМВОЛИ

ПРЕДУПРЕЖДЕНИЕ

Използвани са следните символи. Уверете се, че разбирате значението им, преди използване на уреда.

	G3623DA: Безжична ъглова бормашина
	За да намалите риска от наранявания, потребителят трябва да прочете ръководството за работа.
	Винаги носете защитни очила или маска.
	Само за страни от ЕС Не изхвърляйте електрически уреди заедно с битовите отпадъци! Във връзка с разпоредбите на Европейска Директива 2012/19/ЕС за електрическите и електронни уреди и нейното приложение съгласно националните законодателства, електрически уреди, които излизат от употреба трябва да се събират отделно и предават в специализирани пунктове за рециклиране.
V	Номинално напрежение

СТАНДАРТНИ АКСЕСОАРИ

В допълнение към основния комплект (1 комплект) са предоставени и аксесоарите и приставките, изброени на стр. 291.

Стандартните аксесоари са предмет на промяна без предупреждение.

ПРИЛОЖЕНИЯ

- Отстраняване на остатъци от отливки и финиш на различни типове стомана, бронз и алуминий и отливки.
- Шлайфане на заварени секции или секции, отрязани чрез горелка.
- Шлифоване на синтетични смоли, шисти, тухли, мрамор и т.н.

СПЕЦИФИКАЦИИ

1. Електрически инструмент

Модел		G3623DA
Напрежение		36 V
Номинална скорост		5300 мин ⁻¹ Автоматичен режим: 3200 мин ⁻¹
Колело	Външен диаметър	230 мм
	Диаметър на отвора	22,23 мм
	Дебелина	6 мм
Периферна скорост		80 м/сек.
Батерията е налична за този инструмент*		BSL36B18
Тегло**		4,9 кг

* Съществуващите батерии (BSL3660/3620/3626, серии BSL18xx и т.н.) и AC/DC адаптера (ET36A) не могат да се използват с този инструмент.

** Тегло: Съгласно ЕРТА-процедура 01/2003

ЗАБЕЛЖКА

Поради непрекъснатото развитие на научно-развойната програма на HIKOKI, дадените тук спецификации са предмет на промяна без уведомление.

Електронен контрол

- Мек старт
Намалява отблъскването срещу оператора, като управлява броя на завъртанията по време на стартиране.
- Функция за спиране
Спирачката се активира, когато прекъсвачът е изключен, спирайки завъртането на двигателя.
- Защита от претоварване
Тази защитна функция изключва захранването на двигателя, ако той се претовари или ако скоростта на въртене намалее необичайно по време на работа. При активиране на функцията за защита от претоварване двигателят може да спре. В този случай освободете спусъка на инструмента и отстранете причините за претоварването. След това може да използвате инструмента отново.
- Защита от прегряване
Тази защитна функция изключва захранването на двигателя и спира инструмента, ако двигателят прегрее по време на работа. При активиране на функцията за защита от прегряване двигателят може да спре. В този случай освободете спусъка на инструмента и изчакайте няколко минути да се охлади. След това може да използвате инструмента отново.
- Функция за предотвратяване на рестартирането
Когато захранването е все още включено, инструментът няма да рестартира при поставяне на батерия. Тази функция може да бъде отменена след като инструментът бъде изключен.

2. Батерия

Модел	BSL36B18
Напрежение	36 V / 18 V (Автоматично превключване*)
Капацитет на батерията	4,0 Ah / 8,0 Ah (Автоматично превключване*)
Налични безжични продукти**	Мултиволтови серии, 18 V продукт
Налично зарядно устройство	Плъзгащо зарядно устройство за литиево-йонни батерии

* Самият инструмент автоматично ще превключи.

** Моля, вижте нашия общ каталог за подробности.

3. Зарядно устройство

Модел	UC18YSL3
Напрежение при зареждане	14,4 V – 18 V
Тегло	0,6 кг

ЗАРЕЖДАНЕ

Преди да използвате електрическият инструмент, заредете батерията както следва.

1. **Свържете кабела на зарядното устройство към контакт.**
Когато включите кабела на зарядното устройство в контакт, светоиндикаторът за заряд ще мига в червено (на интервали от 1 секунда).
 2. **Поставете батерията в зарядното устройство.**
Вкарайте батерията плътно в зарядното устройство, както е показано на **Фиг. 3** (на страница 2).
 3. **Зареждане**
При поставяне на батерия в зарядното устройство, светоиндикаторът за заряд ще мига в синьо. Когато батерията се зареди напълно, светоиндикаторът за заряд ще свети в зелено. (Вижте **Таблица 1**)
- (1) Индикации на светоиндикатора за заряд
Индикациите на светоиндикатора за заряд, отразяващи състоянието на зарядното устройство или акумулаторната батерия, са показани в **Таблица 1**.

Как да удължите работата на батериите.

- Презареждат батериите, преди да се изтопят напълно.
Когато усетите, че мощността на уреда намалява, спрете употреба и заредете батериите. Ако продължите работа с уреда и избягате електрически ток, батерията може да се повреди и животът ѝ ще бъде по-кратък.
- Избягвайте презареждане при високи температури. Зареждаемата батерия ще бъде гореща веднага след употреба. Ако в това състояние батерията се презареди веднага след употреба, вътрешният ѝ химически състав ще се влоши и животът на батерията ще се скъси. Оставете батерията и я заредете, след като е изстинала за известно време.

ВНИМАНИЕ

- Ако батерията се зарежда в загрято състояние след продължително излагане на пряка слънчева светлина или след непосредствено използване, светоиндикаторът за заряд на зарядното устройство светва за 0,3 секунди и изгасва за 0,3 секунди (изключен за 0,3 секунди). В такъв случай, първо оставете батерията да се охлади и след това започнете зареждането.
- Когато светоиндикаторът за заряд мига (на интервали от 0,2 секунди), проверете за чужди тела в конектора за батерия на зарядното устройство и ги отстранете. Ако няма чужди тела, вероятно батерията или зарядното устройство са повредени. Занесете ги в оторизиран сервизен център.
- Тъй като са необходими около 3 секунди на вградения микрокомпютър, за да потвърди, че батерията, зарежданата с UC18YSL3 е извадена, изчакайте поне 3 секунди преди да я поставите отново и да продължите зареждането. Ако батерията бъде поставена преди да минат 3 секунди, може да не бъде заредена правилно.

Зареждане на USB устройство от електрически източник	13-a	5
Зареждане на USB устройство и батерия от електрически източник	13-b	5
Как се презарежда USB устройство	14	5
При завършване на зареждането на USB устройство	15	5
Избор на приставки и аксесоари	—	292

*1 ПРЕДУПРЕЖДЕНИЕ

Преди употреба, не забравяйте да затегнете гайката на колелото с включения ключ. Ако не е затегнато това може да доведе до разхлабване на гайката на колелото, когато спирачката се активира по време на спиране.

ЗАБЕЛЕЖКА

Шайбата на колелото е специално предназначена за този продукт. Не я използвайте за друг продукт.

- *2 Подлежи на промяна в зависимост от района.
- *3 **Относно функцията за промяна на режима и лампата за показване на режима**
Когато акумулаторът е поставен в главното устройство и то е включено, натискането на копчето за Промяна на режим ще задейства устройството в автоматичен режим. По време на режим „Автоматичен“, лампата на дисплея за режим ще продължи да свети.
○ При Автоматичен режим, можете да понижите шума и вибрациите, като намалите максималния брой въртения по време на безтоварно състояние. По време на Автоматичен режим, броят въртения ще се увеличи, ако натоварването нарасне по време на работа.
○ От друга страна, броят въртения ще се понижат, ако натоварването по време на работа спадне.
○ Този продукт има защитна функция. Когато се активира посочената по-долу функция за защита, индикаторът за режим на работа ще мига.

[Функция за защита от претоварване]
Работата е спряна поради претоварване. Опитайте да използвате устройството отново, когато причината за претоварването е отстранена.

[Функция за защита от прегряване]
Работата е спряна, защото уредът е прегрял. Охладете устройството на място, което е сенчесто и проветриво.
Опитайте отново да работите с устройството, след като се е охладило достатъчно.

ПОДДРЪЖКА И ИНСПЕКЦИЯ

- Инспектиране на притискателна шайба с вдлъбната централна част**
Уверете се, че притискателната шайба с вдлъбната централна част няма повърхностни дефекти и пукнатини.
- Инспекция на фиксиращи винтове**
Редовно инспектирайте всички фиксиращи винтове и се уверете, че са добре затегнати. Ако установите разхлабен винт, незабавно го затегнете. Неспазването на горното крие рискове от злополуки и нараняване.
- Поддръжка на мотора**
Намотките на мотора са „сърцето“ на уреда. Упражнявайте особено внимание към намотките, тъй като могат да се повредят от попадане на влага и/или масло по тях.

МОНТАЖ И ЕКСПЛОАТАЦИЯ

Действие	Фигура	Страница
Отстраняване и поставяне на батерия	2	2
Зареждане	3	2
Индикатор за ниво на батерия	4	2
Поставяне и регулиране на предпазител на диск	5	2
Фиксиране на странична ръкохватка	6	3
Сглобяване на притискателна шайба с вдлъбната централна част*1	7	3
Сглобяване на диск за рязане*1	8	3
Работа на превключателя	9-a	4
Работа на превключателя (със заключване)*2	9-b	4
Настройване на броя на оборотите*3	10	4
Ъгъл на шлайфане и метод за шлайфане	11	4
Сваляне на филтъра	12	5

4. Проверка на клемите (инструмент и батерия)

Уверете се, че по клемите не са се събрали прах и стружки.

От време на време проверявайте преди, по време и след операцията.

ВНИМАНИЕ

Отстранете евентуално натрупани стружки и прах от клемите.

В противен случай има опасност от повреда.

5. Външно почистване

Почиствайте безжичния дисков шлайф с мека и суха кърпа или с кърпа, навлажнена в сапунена вода. Не използвайте разтворители на хлорна основа, бензин или разреждател за бои, тъй като те ще разядат пластмасата.

6. Почистване на филтъра

След употреба, свалете филтъра и отстранете сажди и прахта от екрана с въздушен пистолет или друг уред. (Фиг. 12)

ЗАБЕЛЕЖКА

- За да почистите устройството от сажди или прах, редовно включвайте двигателя на празни обороти и продухвайте вентилационния отвор със сух въздух, като предварително свалите филтъра.

Натрупването на мръсотия или прах в двигателя може да доведе до повреда.

- След почистване, уверете се, че сте поставили сигурно филтъра.

7. Съхранение

Съхранявайте безжичния дисков шлайф при температура под 40°C на място, недостъпно за деца.

ЗАБЕЛЕЖКА

Съхранение на литиево-йонни батерии.

Уверете се, че литиево-йонните батерии са напълно заредени, преди да ги оставите за съхранение.

Продължително съхранение (3 месеца или повече) на непълно заредени батерии може да доведе до лоша работа, значително скъсяване на живота на батериите или да ги направи негодни за употреба.

Въпреки това, батерии със значително скъсен живот могат да бъдат възстановени, чрез няколкократно зареждане и пълното им разреждане от два до пет пъти.

Ако полезният живот на батерията е значително съкратен, независимо от многократното зареждане и използване, считайте батерията за износена и сменете с нова.

ВНИМАНИЕ

По време на работа и поддръжка на електрически уреди трябва да се спазват разпоредбите и стандартите за безопасност за всяка страна.

Важна информация за батерии за безжични инструменти NiKOKI

Моля, винаги използвайте нашите оригинални батерии. Не гарантираме безопасността и работата на уреда, когато се използват батерии, различни от посочените от нас, или когато са правени промени по батериите (като разглобяване и подмяна на клетките или други вътрешни компоненти).

ГАРАНЦИЯ

Предоставяме гаранция за Електрически Инструменти NiKOKI съгласно специфичните местени законодателства на съответните държави. Настоящата гаранция не покрива дефекти или повреди, причинени от неправилно или небрежно използване, както и дължащи се на обичайно износване на компонентите. В случай на рекламация, моля, изпратете Електрическият Инструмент, в неразглобен вид, с ГАРАНЦИОННАТА КАРТА, продължителна в края на инструкциите, на оторизиран сервизен център на NiKOKI.

Информация за шумово замърсяване и вибрация

Измерените стойности отговарят на изискванията на EN60745 и съответстват на ISO 4871.

Измерено А-претеглено шумово ниво: 96 dB (A).

Измерено А-претеглена стойност на сила на звука: 85 dB (A).

Несигурност К: 3 dB (A).

Носете антифони.

Общи стойности на вибрации (векторна сума) определени съгласно EN60745.

Повърхностно шлайфане:

Стойност на вибрации $a_{h, AG} = 5,9$ м/сек²

Несигурност К = 1,5 м/сек²

Декларираните общи стойности на вибрации са измерени съгласно стандартните методи на изпитване и могат да бъдат използвани за сравнение между различните инструменти.

Освен това стойностите могат да се използват за предварителна оценка.

ПРЕДУПРЕЖДЕНИЕ

- Вибрациите по време на действителна употреба на инструмента могат да се различават от декларираните общи стойности, в зависимост от начина на използване на инструмента.

- Идентифициране на мерките за безопасност за оператора, въз основа оценка на въздействието при действителни условия на използване (като се вземат предвид всички елементи от работния цикъл, като периоди на включване и изключване, както и работа на празни обороти непосредствено преди и след момента на използване).

ЗАБЕЛЕЖКА

Поради непрекъснатото развитие на научно-развойната програма на NiKOKI, дадените тук спецификации са предмет на промяна без уведомление.

ОТСТРАНЯВАНЕ НА НЕИЗПРАВНОСТИ

Използвайте инспекциите в таблицата по-долу, ако инструментът не функционира нормално. Ако с това проблемът не бъде отстранен, обърнете се към вашия дилър или към оторизирания сервизен център на HiKOKI.

1. Електрически инструмент

Симптом	Възможна причина	Отстраняване
Уредът не работи	Няма повече енергия в акумулатора	Заредете акумулатора.
	Батерията не е напълно поставена.	Вкарайте батерията навътре, докато чуete леко щракване.
	Чуждо тяло държи заключващия щифт натиснат.	Отстранете чуждите тела от заключващия щифт.
	Батерията е поставена докато превключвателят е включен.	Завъртете превключвателя в положение „ИЗКЛ.“ (OFF) и след това го включете отново.
Уредът е спрял внезапно	Уредът е бил пренатоварен	Отстранете проблема, причиняващ претоварването.
	Защитата срещу претоварване е в действие.	
	Акумулаторът е прегрял.	Оставете акумулатора да се охлади.
Необичаен шум. Шлифовъчното колело се клати	Гайката на колелото е хлабава.	Затегнете гайката на колелото докрай.
	Гайката на колелото, миялната на колелото, шлифовъчното колело и др. са неправилно поставени в грешна посока.	Проверете посоката на монтажа и инсталирайте частите правилно.
	Чуждо тяло е захванато между гайката на колелото, машината за миене на колелото, шлифовъчното колело и т.н.	Отстранете чуждото тяло.
Спирачката не работи правилно.	Главното устройство може да е повредено.	Незабавно прекратете употреба и се свържете с местния търговец за ремонт.
Батерията не може да бъде инсталирана	При опит да поставите батерия, различна от тази за инструмента.	Моля инсталирайте батерия от мултиволтов тип.

2. Зарядно устройство

Симптом	Възможна причина	Отстраняване
Индикаторната лампа за заряд мига бързо в лилаво, но зареждането на акумулатора не започва.	Акумулаторът не е поставен докрай.	Поставете акумулатора стабилно.
	Има чужди тела в клемата на акумулатора или където акумулаторът е прикрепен.	Отстранете външните предмети.
Индикаторната лампа за заряд мига в червено, но зареждането на акумулатора не започва.	Акумулаторът не е поставен докрай.	Поставете акумулатора стабилно.
	Акумулаторът е прегрял.	Акумулаторът автоматично ще започне да се зарежда, ако температурата спадне, но това намалява живота му. Препоръчително е преди зареждане акумулаторът да се охлади на добре проветриво място, далеч от пряка слънчева светлина.
Времето на използване на акумулатора е кратко, макар и да е изцяло зареден.	Животът на акумулатора е завършил.	Заменете акумулатора с нов.
Акумулаторът се нуждае от много време за зареждане.	Температурата на акумулатора, зарядното устройство или околната среда е прекалено ниска.	Заредете акумулатора на закрито или в друга по-топла среда.
	Вентилационните канали на акумулатора са блокирани, което причинява прегряване на вътрешните компоненти.	Избягвайте блокирането на каналите.
	Охлаждащият вентилатор не работи.	Свържете се с оторизиран сервизен център на HiKOKI за поправка.

Симптом	Възможна причина	Отстраняване
Лампата за USB захранване е изключена и USB устройството не се зарежда.	Зарядът на акумулатора е понижен.	Заменете акумулатора с друг, който има оставащ капацитет.
		Включете щепсела на зарядното устройство в електрически контакт.
Лампата на USB захранването не се изключва, въпреки че е завършило зареждането на USB устройството.	Лампата на USB захранването свети в зелено, за да покаже, че е възможно зареждането на USB.	Това не означава, че има неизправност.
Не е ясно какъв е статусът на зареждане на USB устройството и дали неговото зареждане е приключило.	Лампата за USB захранването не се изключва, дори когато захранването е приключило.	Проверете USB устройството, което се зарежда, за да потвърдите неговия статус на зареждане.
Зареждането на USB устройството спира по средата.	Зарядното устройство е включено в електрически контакт, докато USB устройството се зарежда, използвайки акумулатора като източник на захранване.	Това не означава, че има неизправност. Зарядното устройство прекъсва зареждането на USB за около 5 секунди при преминаване между различни източници на захранване.
	В зарядното устройство е включен акумулатор, докато USB устройството се зарежда, използвайки електрически контакт като източник на захранване.	
Зареждането на USB устройството прекъсва по средата, когато акумулаторът и USB устройството се зареждат по едно и също време.	Акумулаторът е напълно зареден.	Това не означава, че има неизправност. Зарядното устройство прекъсва USB зареждането за около 5 секунди, докато проверява дали акумулаторът е зареден успешно.
Зареждането на USB устройството не започва, когато акумулаторът и USB устройството се зареждат по едно и също време.	Оставащият капацитет на акумулатора е изключително нисък.	Това не означава, че има неизправност. Когато капацитетът на акумулатора достигне определено ниво, USB зареждането започва автоматично.

OPŠTA BEZBEDNOSNA UPOZORENJA ZA ELEKTRIČNI ALAT

UPOZORENJE

Pročitajte sva bezbednosna upozorenja i sva uputstva.
Propust da se slede upozorenja i uputstva može da izazove strujni udar, požar i/ili teške povrede.

Sačuvajte sva upozorenja i uputstva za buduću upotrebu.

Izraz „električni alat“ u ovim upozorenjima odnosi se na električni alat napajan iz mreže (pomoću kabla) ili na alat napajan iz baterije (bez kabla).

1) Bezbednost radnog područja

a) Radno područje održavajte čistim i dobro osvetljenim.

Zbog zakrčenog ili mračnog prostora mogu se dogoditi nesreće.

b) Električnim alatom nemojte da rukujete u eksplozivnoj atmosferi, na primer u prisustvu zapaljivih tečnosti, gasova ili prašine.

Električni alati stvaraju varnice koje mogu da zapale prašinu ili isparenja.

c) Decu i posmatrače držite podalje dok rukujete električnim alatom.

Zbog ometanja možete da izgubite kontrolu nad njim.

2) Električna bezbednost

a) Utikači električnog alata moraju da odgovaraju utičnici.

Nikada ni na koji način nemojte da prepravljate utikač.

Nemojte da koristite nikakve adaptere za utikače dok rukujete uzemljenim električnim alatom.

Utikači koji nisu prepravljani i odgovarajuće utičnice smanjuće opasnost od strujnog udara.

b) Izbegavajte kontakt sa uzemljenim površinama kao što su cevi, radiatorji, šporeti ili frižideri.

Opasnost od strujnog udara se povećava ako vam je telo uzemljeno.

c) Električni alat nemojte da ostavljate na kiši ili izloženog vlazi.

Voda koja proдре u električni alat povećaće opasnost od strujnog udara.

d) Nemojte da zloupotrebljavate kabl. Kabl nikada nemojte da koristite da biste nosili, vukli ili isključivali iz struje električni alat.

Kabl držite podalje od toplote, ulja, oštih ivica ili pokretnih delova.

Oštećeni ili upetljani kablovi povećavaju opasnost od strujnog udara.

e) Kada električni alat koristite napolju, koristite produžni kabl koji je predviđen za spoljnu upotrebu.

Korišćenjem kabla koji je predviđen za spoljnu upotrebu smanjuje se opasnost od strujnog udara.

f) Ako nije moguće izbeći upotrebu električnog alata na vlažnom mestu, koristite napajanje zaštićeno zaštitnom strujnom sklopkom (RCD). Korišćenjem RCD-a smanjuje se opasnost od strujnog udara.

3) Lična bezbednost

a) Kada rukujete električnim alatom budite na oprezu, pazite šta radite i koristite zdrav razum. Nemojte da koristite električni alat kada ste umorni ili ako ste pod uticajem droge, alkohola ili lekova.

Trenutak nepažnje tokom upotrebe električnog alata može dovesti do teške povrede.

b) Koristite ličnu zaštitnu opremu. Uvek nosite zaštitu za oči.

Zaštitna oprema kao što je maska za prašinu, neklizajuća radna obuća, šlem i zaštita za sluh, koja se koristi u odgovarajućim uslovima, smanjuje opasnost od povredjenja.

c) Onemogućite slučajno uključivanje. Pre priključivanja na izvor napajanja i/ili baterije, uzimanja ili prenošenja alata, proverite da li se prekidač nalazi u položaju isključeno.

Prenošenje električnog alata sa prstom na prekidaču ili uključivanje napajanja alata dok je prekidač u položaju uključeno može dovesti do nesreće.

d) Pre uključivanja električnog alata uklonite ključ za podešavanje.

Ključ koji je ostao pričvršćen na rotacionom delu električnog alata može da nanese povrede.

e) Nemojte se isticati. Sve vreme održavajte dobar oslonac i ravnotežu.

Zahvaljujući tome imaćete bolju kontrolu nad električnim alatom u neočekivanim situacijama.

f) Nosite odgovarajuću odeću. Nemojte da nosite široku odeću ili nakit. Kosu, odeću i rukavice držite podalje od pokretnih delova.

Pokretni delovi mogu da zahvate široku odeću, nakit ili dugu kosu.

g) Ako uređaj ima priključak za posudu za izvlačenje i prikupljanje prašine, postarajte se da ona bude ispravno priključena i korišćena.

Upotrebom posude za prikupljanje prašine mogu da se smanje opasnosti povezane s prašinom.

4) Upotreba i održavanje električnog alata

a) Nemojte koristiti električni alat na silu. Koristite električni alat koji odgovara poslu koji želite obaviti.

Odgovarajućim električnim alatom posao ćete obaviti bolje i bezbednije pri brzini za koju je predviđen.

b) Nemojte da koristite električni alat ako ne možete da ga uključite i isključite prekidačem. Svaki električni alat kojim ne može da se upravlja prekidačem predstavlja opasnost i mora biti popravljen.

c) Izvucite utikač iz izvora napajanja i/ili uklonite bateriju iz električnog alata pre vršenja bilo kakvih podešavanja, menjanja pribora ili odlaganja električnog alata.

Ove preventivne mere bezbednosti smanjuju opasnost od slučajnog uključivanja električnog alata.

d) Nekorišćeni električni alat odložite van domašaja dece i nemojte dozvoliti da ga koriste osobe koje nisu upoznate s njim ili ovim uputstvima.

Električni alat je opasan u rukama osoba koje ne znaju kako se on koristi.

e) Održavajte električni alat. Proverite da li su pokretni delovi dobro namešteni i pričvršćeni, da li ima delova koji su polomljeni ili postoji neko stanje koje može uticati na rad električnog alata.

Ako je oštećen, električni alat treba popraviti pre upotrebe.

Mnoge nezgode su izazvane električnim alatom koji nije dobro održavan.

f) Alate za sečenje održavajte oštrom i čistim.

Manja je verovatnoća da će se zaglaviti ispravno održavani alat za sečenje sa naoštrenim oštricama i takav alat je lakše kontrolisati.

g) Električni alat, pribor, rezne pločice itd. koristite u skladu sa ovim uputstvima, uzimajući u obzir uslove rada i posao koji treba obaviti.

Korišćenje električnog alata za namene za koje nije predviđen može prouzrokovati opasne situacije.

- 5) **Upotreba i održavanje alata s baterijom**
- Dopunjavajte isključivo punjačem koji je predviđen proizvođač.**
Punjač koji je predviđen za jednu bateriju može da izazove opasnost od požara kada se koristi za drugu bateriju.
 - Koristite električni alat isključivo sa konkretno predviđenim baterijama.**
Korišćenje bilo koje druge baterije može izazvati opasnost od povređivanja i požara.
 - Kada se baterija ne koristi, držite je podalje od metalnih predmeta kao što su spajalice, novčići, ključevi, ekseri, zavrtnji ili drugi mali metalni predmeti koji mogu napraviti spoj između dva kontakta.**
Stvaranje kratkog spoja između kontakta na bateriji može da izazove opekotine ili požar.
 - U uslovima pogrešnog korišćenja, tečnost može da iscuri iz baterije; izbegavajte kontakt. Ako do kontakta slučajno dođe, isperite vodom. Ako vam tečnost dospe u oči, potražite i pomoć lekara.**
Tečnost iscurila iz baterije može da izazove iritaciju ili opekotine.
- 6) **Servisiranje**
- Servisiranje vašeg električnog alata prepustite stručnom serviseru koji će koristiti isključivo identične rezervne delove.**
Time će se očuvati bezbednost električnog alata.

MERE PREDOSTROŽNOSTI

Decu i nemoćne osobe držite podalje.

Kada se ne koristi, alat treba držati van domašaja dece i nemoćnih osoba.

BEZBEDNOSNA UPOZORENJA ZA POSTUPKE BRUŠENJA ILI ABRAZIVNOG SEČENJA

- Ovaj električni alat radi kao brusilica ili alat za sečenje. Pročitajte sva bezbednosna upozorenja, uputstva, ilustracije i specifikacije koje ste dobili uz ovaj električni alat.**
Propust za koje ovaj električni alat nije predviđen mogu da izazovu strujni udar, požar i/ili teške povrede.
- Ne preporučujemo da ovim električnim alatom vršite radove kao što su brušenje, čišćenje žičanom četkom ili poliranje.**
Postupci za koje ovaj električni alat nije predviđen mogu da izazovu opasnost i nanošenje telesnih povreda.
- Nemojte da koristite pribor koji nije konstruisao ili preporučio proizvođač alata.**
To što pribor može da se montira na električni alat ne znači i da će biti bezbedan za upotrebu.
- Nominalna brzina pribora u najmanju ruku mora biti jednaka maksimalnoj brzini naznačenoj na električnom alatu.**
Pribor koji se kreće brže od njegove nominalne brzine može da se polomi i raspadne.
- Spoljni prečnik i debljina vašeg pribora mora biti u okviru naznačenog kapaciteta vašeg električnog alata.**
Pribor pogrešne veličine ne može biti odgovarajuće zaštićen i kontrolisan.
- Navojno montiranje pribora mora da odgovara navoju drobilice vretena. Za pribore montirane putem oboda, rupa pribora mora da odgovara lociranom dijametru oboda.**
Pribori koji se ne poklapaju sa onima za montažu na električnom alatu neće biti u ravnoteži, prekomerno će vibrirati i mogu prouzrokovati gubitak kontrole.
- Nemojte da koristite oštećeni pribor. Pre svake upotrebe proverite da li na brusnoj ploči ima odlomljenih delova ili pukotina, da li na podložnom umetku ima pukotina, znakova pohabanosti ili prekomerne istrošenosti, i da li na žičanoj četki ima labavih ili napuklih žica. Ako vam električni alat ili pribor ispadne, proverite da li ima oštećenja ili stavite neoštećeni pribor. Nakon provere i stavljanja pribora, vi sami i posmatrači stanite tako da ne budete u ravni sa rotacionim priborom, uključite električni alat i pustite ga da jedan minut radi pri maksimalnoj brzini bez opterećenja.**
Oštećeni pribor će se raspasti za vreme ovog testiranja.
- Nosite ličnu zaštitnu opremu. U zavisnosti od primene, nosite zaštitu za lice ili zaštitne naočare. Ako je potrebno, nosite masku za zaštitu od prašine, zaštitu za sluh, rukavice i radnu kecelju koja može da zaustavi male abrazivne fragmente ili parčiće dela koji obrađujete.**
Zaštita za oči mora biti u stanju da zaustavi leteće otpatke koji nastaju raznim postupcima. Maska za zaštitu od prašine ili respirator mora biti u stanju da isfiltrira čestice koje nastaju tokom rada. Dugotrajna izloženost jakoj buci može da izazove oštećenje sluha.
- Držite posmatrače na bezbednoj udaljenosti od područja rada. Svako ko ulazi u područje rada mora da nosi ličnu zaštitnu opremu.**
Fragmenti dela koji obrađujete ili polomljeni pribor mogu da odlete i nanesu povrede i van neposrednog područja rada.
- Držite električni alat samo za izolovane rukohvate kada tokom izvođenja radova alat za sečenje može doći u kontakt sa skrivenim žicama.**
Kontakt sa žicom pod naponom može da prenese napon do nepokrivenih metalnih delova električnog alata zbog čega rukovalac može da doživi strujni udar.
- Kabl postavite podalje od pribora koji se okreće.**
Ako izgubite kontrolu, kabl može da se preseče ili upetlja, a vaša ruka može biti povučena ka priboru koji se okreće.
- Nikada nemojte da spustite električni alat dok se pribor potpuno ne zaustavi.**
Pribor koji se okreće može da zahvati površinu i onemogući vam kontrolu nad električnim alatom.
- Nemojte da uključite električni alat dok ga nosite sa strane.**
Zbog slučajnog kontakta sa priborom koji se okreće odeća može da vam se zapetlja, a pribor da vam se zarije u telo.
- Redovno čistite ventilacione otvore na električnom alatu.**
Ventilator motora će uvlačiti prašinu u kućište i prekomerno nagomilavanje metala u prahu može da izazove električne opasnosti.
- Nemojte da koristite električni alat blizu zapaljivih materijala.**
Varnice mogu da zapale te materijale.
- Nemojte da koristite pribor koji je potrebno hladiti tečnošću.**
Korišćenje vode ili drugih rashladnih tečnosti može da izazove strujni udar.

POVRATNI UDAR I SLIČNA UPOZORENJA

Povratni udar je iznenadna reakcija na priklještenu ili zaglavljenu brusnu ploču, podložni umetak, četku ili bilo koji drugi pribor. Zaglavljivanje ili priklještenje izaziva naglo zaustavljanje rotirajućeg pribora što opet izaziva pomeranje nekontroliranog električnog alata u smeru suprotnom od smera okretanja pribora u tački dodira.

Na primer, ako se brusna ploča zaglavila ili priklještila u delu koji se obrađuje, ivica brusne ploče koja ulazi u tačku priklještenja može da zareže površinu materijala i da prouzrokuje da se brusna ploča podigne i odskoči. Brusna ploča može da odskoči prema rukovaocu ili od njega, u zavisnosti od smera okretanja brusne ploče u tački priklještenja.

Brusne ploče takođe mogu da se polome pod tim okolnostima.

Povratni udar je posledica pogrešne upotrebe električnog alata i/ili neadekvatnih radnih postupaka ili stanja i može se izbeći preduzimanjem dole opisanih mera predostrožnosti.

a) Čvrsto držite električni alat i zauzmite takav položaj tela i ruku da možete da se oduprete silama povratnog udara. Uvek koristite pomoćnu ruku, ako je ima, radi maksimalne kontrole nad povratnim udarom ili reakciju obrtnog momenta tokom pokretanja.

Rukovalac može da kontroliše reakciju obrtnog momenta ili sile povratnog udara ako preduzme odgovarajuće mere predostrožnosti.

b) Nikada nemojte da stavljate ruku blizu pribora koji se okreće.

Pribor može da vam pređe preko ruke.

c) Nemojte da stojite u području gde će se električni alat pomeriti ako dođe do povratnog udara.

Povratni udar će odbaciti alat u smeru suprotnom od smeru okretanja brusne ploče u tački zaglavlivanja.

d) Budite veoma oprezni kada obrađujete uglove, oštre ivice itd. Pazite da vam pribor ne odskoči i da se ne zaglavi.

Uglovi, oštre ivice ili odskakanje mogu da izazovu zaglavlivanje pribora koji se okreće i gubitak kontrole ili povratni udar.

e) Nemojte da montirate sečivo za rezbarenje drveta ili nazubljeno sečivo testere.

Takva sečiva često stvaraju trzaje i povratni udar i izazivaju gubitak kontrole.

f) Nemojte da koristite istrošene brusne ploče skinute s većih električnih alata.

Brusna ploča predviđena za veći električni alat nije pogodna za veće brzine manjeg alata i može da se raspadne.

DODATNA BEZBEDNOSNA UPOZORENJA SPECIFIČNA ZA POSTUPKE ABRAZIVNOG SEČENJA

a) Nemojte da zaglavljujete ploču za sečenje niti da vršite prekomerni pritisak. Nemojte pokušavati da napravite dublji rez nego što je moguće.

Vršenjem prevelikog pritiska na brusnu ploču povećava se opterećenje i mogućnost uvijanja ili vezivanja ploče u rezu, kao i mogućnost nastanka povratnog udara ili lomljenja ploče.

b) Nemojte da stanete u istu ravan sa brusnom pločom koja se okreće ili iza nje.

Kada se brusna ploča tokom rada kreće od vašeg tela, mogući povratni udar može da odbaci ploču koja se okreće i električni alat direktno prema vama.

c) Kada se brusna ploča zaglavi ili kada iz nekog razloga želite da prekinete sa sečenjem, isključite električni alat i držite ga nepomično dok se brusna ploča potpuno ne zaustavi. Nikada nemojte pokušavati da izvadite ploču za sečenje iz reza dok se ploča okreće jer može doći do povratnog udara.

Ispitajte situaciju i napravite korekciju da biste otklonili uzrok zaglavlivanja ploče.

d) Nemojte ponovo da počinjete sa sečenjem dela koji obrađujete. Pustite da ploča dostigne punu brzinu i zatim je pažljivo ponovo uvedite u rez.

Ako uključite električni alat dok se nalazi u delu koji obrađujete, ploča može da se zaglavi, krene u drugom pravcu ili može doći do povratnog udara.

e) Podupirite panele ili velike delove koje treba obraditi da biste smanjili opasnost od zaglavlivanja ploče ili povratnog udara.

Veliki delovi mogu da se obese pod sopstvenom težinom. Podupirače treba staviti ispod dela koji obrađujete blizu linije reza i blizu ivice obrađivanog dela sa obe strane brusne ploče.

f) Budite posebno oprezni prilikom sečenja zidova ili drugih sličnih područja.

Ploča može da preseče cevi za gas ili vodu, električne instalacije ili predmete koji mogu da izazovu povratni udar.

OPŠTA BEZBEDNOSNA UPUTSTVA ZA BRUSILICE ZA DISK BEZ KABLA

– Proverite da li je brzina koja je označena na brusnoj ploči jednaka ili veća od nominalne brzine brusilice;

– Proverite da li su dimenzije ploče kompatibilne s brusilicom;

– Brusne ploče moraju da se čuvaju pažljivo, njima takođe treba rukovati pažljivo i u skladu sa uputstvima proizvođača;

– Pregledajte brusnu ploču pre upotrebe, nemojte da koristite proizvode koji imaju oštećenja ili pukotine ili su neispravni na neki drugi način;

– Proverite da li je ploča montirana u skladu sa uputstvima proizvođača;

– Koristite upijajući papir ako je priložen uz abrazivni proizvod i kada je potreban;

BEZBEDNOSNA UPOZORENJA SPECIFIČNA ZA POSTUPKE BRUŠENJA I ABRAZIVNOG SEČENJA

a) Koristite isključivo one vrste brusnih ploča koje su preporučene za vaš električni alat i štitičnik koji je posebno konstruisan za izabranu ploču.

Brusne ploče za koje električni alat nije predviđen ne mogu biti odgovarajuće zaštićene i nisu bezbedne.

b) Površina mlevenja centra gurnutih točkova mora da se montira ispod postavke dela štitičnika.

Nepravilno montiran točak koji se projektuje kroz postavku dela štitičnika ne može se pravilno zaštititi.

c) Štitičnik mora biti sigurno pričvršćen i postavljen na električni alat radi maksimalne bezbednosti kako bi rukovalac bio izložen što je moguće manjoj površini brusnog točka.

Štitičnik pomaže da se zaštiti rukovalac od odlomljenih fragmenata točka, slučajnog kontakta sa točkom i varnica koje bi mogle da upale odeću.

d) Brusne ploče moraju biti korišćene samo za predviđene namene. Na primer: nemojte da brusite ivicom ploče za sečenje.

Brusne ploče za sečenje predviđene su za brušenje perifernih delova; zbog bočnih sila koje deluju na ove ploče one mogu da se polome.

e) Obavezno koristite neoštećene prirubnice za brusne ploče koje po veličini i obliku odgovaraju izabranoj ploči.

Odgovarajuće prirubnice podupiru brusne ploče i smanjuju mogućnost da ploča pukne. Prirubnice za ploče za sečenje mogu se razlikovati od prirubnica za ploče za brušenje.

- Postarajte se da abrazivni proizvod bude ispravno postavljen i zategnut pre upotrebe i uključite alat bez opterećenja na 30 sekundi na sigurnom mestu, i odmah ga isključite ako se pojave znatne vibracije ili ako otkrijete druge nedostatke. Ako se to desi, proverite mašinu da biste utvrdili šta je uzrok;
 - Ako se na alatu nalazi štitnik, nikada nemojte da koristite alat bez štitnika;
 - Kada koristite abrazivnu ploču za sečenje, obavezno skinite štitnik za standardnu ploču i stavite zaštitu za ploču sa bočnim štitnikom (prodaje se posebno) (sl. 5);
 - Nemojte da koristite zasebne čaure za redukciju prečnika ili adaptere za podešavanje velikih rupa na brusnim pločama;
 - Kod alata na koji treba montirati ploču s navojem, proverite da li je navoj na ploči dovoljno dug kako bi prihvatio vreteno alata;
 - Proverite da li je deo koji se obrađuje dobro osiguran;
 - Nemojte da koristite ploču za sečenje za bočno brušenje;
 - Postarajte se da varnice koje nastaju tokom upotrebe ne stvaraju opasnost, npr. da ne padaju na druge osobe i da ne mogu da zapale zapaljive materije;
 - Postarajte se da ventilacioni otvori budu čisti prilikom rada u prašnjavim uslovima. Ako je potrebno očistite prašinu, prvo isključite alat iz utičnice (koristite predmete koji nisu od metala) i pazite da ne oštetite unutrašnje delove;
 - Obavezno koristite zaštitu za oči i uši. Trebalo bi koristiti i preostalu ličnu zaštitnu opremu kao što su maska, rukavice, šlem i radna keclja;
 - Obratite pažnju na ploču koja se i dalje okreće i nakon isključivanja alata.
 - Nemojte dozvoliti da strani predmeti dospeju u otvor za priključivanje punjive baterije.
 - Nikada nemojte da rastavljate punjivu bateriju i punjač.
 - Nikada nemojte da pravite kratak spoj na punjivoj bateriji. Izazivanje kratkog spoja će stvoriti jaku struju i pregrevanje. Posledice će biti opekotine ili oštećenje baterije.
 - Bateriju nemojte bacati u vatru. Baterija koju zahvati vatra može da eksplodira.
 - Nemojte da gurate predmete u ventilacione otvore na punjaču. Guranjem metalnih ili zapaljivih predmeta u ventilacione otvore na punjaču nastaje opasnost od strujnog udara ili oštećenje punjača.
 - Odnosite bateriju u prodavnicu u kojoj ste je kupili čim njen trajanje nakon punjenja postane suviše kratko da bi mogla da se koristi. Bateriju kojoj je istekao radni vek nemojte da bacite.
5. Mašinu bi trebalo da isključite iz struje kada je ne koristite.
 6. Obavezno ISKLJUČITE mašinu i izvucite pribor iz stezne glave kako biste sprečili ozbiljne nezgode pre sastavljanja ili rastavljanja središnjeg ulegnutog dela.
 7. Budite pažljivi sa zaustavljanjem povratnog udara kočnice.
 - Ova bežična ugaona bušilica sadrži električnu kočnicu koja funkcioniše kada se prekidač otpusti. Pošto postoji povratni udarac dok kočnica radi, postarajte se da bezbedno držite glavno telo.
 8. Ne koristite proizvod ako su alat ili krajevi baterije (držač baterije) deformisani.
 - Postavljanje baterije bi moglo da izazove kratak spoj koji bi mogao da dovede do emisije dima ili paljenja.
 9. Neka krajevi alata (držač baterije) budu bez opiljaka i prašine.
 - Pre upotrebe, postarajte se da se opiljci i prašina ne sakupljaju u području krajeva.
 - Tokom rukovanja, pokušajte da izbegnete da opiljci ili prašina sa alata padnu na bateriju.
 - Kada obustavljate rad ili nakon korišćenja, ne ostavljajte alat na području gde može biti izložen opiljcima ili prašini. To bi moglo da izazove kratak spoj koji bi mogao da dovede do emisije dima ili paljenja.

MERE PREDOSTROŽNOSTI ZA BATERIJU I PUNJAČ

1. Bateriju uvek punite kada temperatura okoline iznosi -10–40°C. Temperatura ispod -10°C prouzrokuje prepunjavanje što je opasno. Baterija ne može da se puni na temperaturi većoj od 40°C. Najpogodnija temperatura za punjenje je između 20–25°C.
2. Punjač nemojte da koristite neprestano. Kada završite s jednim punjenjem, ostavite punjač oko 15 minuta pre sledećeg punjenja baterije.
3. Nemojte dozvoliti da strani predmeti dospeju u otvor za priključivanje punjive baterije.
4. Nikada nemojte da rastavljate punjivu bateriju ili punjač.
5. Nikada nemojte da pravite kratak spoj na punjivoj bateriji. Izazivanje kratkog spoja na bateriji stvorice jaku struju i pregrevanje. Posledice će biti opekotine ili oštećenje baterije.
6. Bateriju nemojte bacati u vatru.
 - Baterija koju zahvati vatra može da eksplodira.
7. Korišćenjem baterije kojoj je istekao radni vek oštetite punjač.
8. Odnosite bateriju u prodavnicu u kojoj ste je kupili čim njen trajanje nakon punjenja postane suviše kratko da bi mogla da se koristi. Bateriju kojoj je istekao radni vek nemojte da bacite.
9. Nemojte da gurate predmete u ventilacione otvore na punjaču.
 - Guranjem metalnih ili zapaljivih predmeta u ventilacione otvore na punjaču nastaje opasnost od strujnog udara ili oštećenje punjača.

UPOZORENJE O LITIJUM-JONSKOJ BATERIJI

Da bi joj se produžio radni vek, litijum-jonska baterija ima zaštitnu funkciju da bi se zaustavilo isticanje energije. U dolo opisanim slučajevima 1 do 3, kada koristite ovaj proizvod, motor može da se zaustavi čak i ako je prekidač pritisnut. Ovo nije kvar već rezultat rada zaštitne funkcije.

1. Motor se zaustavlja kada se baterija istroši.
 - U tom slučaju odmah je napunite.

DODATNA BEZBEDNOSNA UPOZORENJA

1. Proverite da je korišćeni ulegnuti središnji deo ploče ispravnog tipa i da li ima pukotina ili površinskih oštećenja. Također proverite da li je ulegnuti središnji deo ploče ispravno montiran i da li je navrtka ploče čvrsto stegnuta.
2. Potvrdite da li je dugme isključeno tako što ćete ga pre uključivanja alata pritisnuti dva ili tri puta.
3. Da biste produžili radni vek mašine i obezbedili prvoklasne rezultate, važno je mašinu ne preopterećujete prekomernim pritiskanjem. U većini primena, težina same mašine je dovoljna za delotvorno brušenje. Prekomerni pritisak dovede do smanjenja brzine okretanja, slabije površinske obrade i preopterećenja koje može da smanji radni vek mašine.
4. Ploča nastavlja da se okreće i nakon isključivanja alata. Kada isključite mašinu, nemojte da je spuštate sve dok se ulegnuto središte ploče potpuno ne zaustavi. Osim što ćete izbeći ozbiljne nezgode, ovom merom ćete smanjiti količinu prašine i strugotina koju će mašina usisati.

Srpski

- Motor može da se zaustavi ako je alat preopterećen. U tom slučaju otpustite prekidač na alatu i uklonite uzroke preopterećenja. Nakon toga možete ponovo da ga koristite.
- Ako se baterija pregrije usled rada pod preopterećenjem, napajanje iz baterije može biti obustavljeno.

U tom slučaju prestanite da koristite bateriju i ostavite je da se ohladi. Nakon toga možete ponovo da ga koristite.

Osim toga, molimo vas da obratite pažnju na sledeće upozorenje.

UPOZORENJE

Da biste sprečili svako curenje baterije, stvaranje toplote, ispuštanje dima, eksploziju ili prethodno paljenje, pridržavajte se sledećih mera predostrožnosti.

- Pazite da se opiljci i prašina ne skupljaju na bateriji.
 - Tokom rada pazite da opiljci i prašina ne padaju na bateriju.
 - Pazite da se opiljci i prašina koji padaju na električni alat ne skupljaju na bateriji.
 - Nekorišćenu bateriju nemojte držati na mestu izloženom opiljcima i prašini.
 - Pre odlaganja baterije uklonite opiljke i prašinu koji mogu prionuti uz nju i nemojte je držati zajedno s metalnim predmetima (zavrtnji, ekseri itd).
- Nemojte da probušite bateriju oštrim predmetom kao što je ekser, nemojte da je udarate čekićem, da stajete na nju, niti da je izlažete jakim udarcima.
- Nemojte da koristite vidljivo oštećenu ili deformisanu bateriju.
- Nemojte da koristite bateriju tako da joj polariteti budu obrnuti.
- Nemojte direktno da je priključujete na električne utičnice ili na utičnicu za paljenje cigareta u automobilu.
- Nemojte da koristite bateriju za namene za koje nije predviđena.
- Ako se baterija ne napuni do kraja čak i kada prođe vreme predviđeno za punjenje, odmah prekinite daljnje punjenje.
- Bateriju nemojte da izlažete visokim temperaturama ili jakim pritiskom, na primer stavljajući je u mikrotalasnu pećnicu, mašinu za sušenje ili posudu pod visokim pritiskom.
- Držite je podalje od vatre čim primetite curenje ili osetite čudan miris.
- Nemojte je koristiti na mestu gde dolazi do stvaranja jakog statičkog elektriciteta.
- Ako baterija curi, stvara neugodan miris, zagreva se, menja boju ili oblik, ili ako na neki način izgleda neobično tokom upotrebe, punjenja ili skladištenja, odmah je uklonite iz opreme ili punjača i prestanite da je koristite.
- Nemojte da potopite bateriju u vodu i nemojte da dozvolite da bilo kakva tečnost uđe u nju. Ulaz provodne tečnosti, kao što je voda, može da izazove štetu koja može da dovede do požara ili eksplozije. Čuvajte bateriju na hladnom, suvom mestu, podalje od zapaljivih predmeta. Korozivne gasne atmosfere moraju da se izbegnu.

OPREZ

- Ako vam tečnost koja iscuri iz baterije dospe u oči, nemojte da trljate oči već ih dobro isperite čistom vodom, na primer vodom iz česme, i odmah se obratite lekaru. Ako se ne tretira, tečnost može da izazove probleme sa očima.
- Ako vam tečnost iscuri na kožu ili odeću, odmah dobro operite čistom vodom, na primer vodom iz česme. Postoji mogućnost pojave iritacije kože.
- Ako tokom prve upotrebe baterije primetite rđu, neugodan miris, gubitak boje, deformacije i/ili druge neregularnosti, nemojte da koristite bateriju i vratite je dobavljaču ili prodavcu.

UPOZORENJE

Ako provodljivi strani predmet dospe u terminal litijum-jonske baterije, to može da izazove kratak spoj i usled toga požar. Prilikom skladištenja litijum-jonske baterije, strogo se pridržavajte sledećih pravila.

- U kutiji za čuvanje nemojte da stavljate provodljive otpatke, eksere i žicu, kao što je čelična i bakarna žica.
- Da biste sprečili pojavu kratkog spoja, bateriju stavite u alat ili dobro pričvrstite poklopac baterije za smeštanje sve dok ventilator ne počne da se vidi.

U VEZI TRANSPORTA LITIJUM-JONSKE BATERIJE

Kada transportujete litijum-jonsku bateriju, molimo da poštujuete sledeća upozorenja.

UPOZORENJE

- Javite transportnoj kompaniji da paket sadrži litijum-jonsku bateriju, upoznajite kompaniju sa njenom snagom i pratite instrukcije transportne kompanije kada uređujete transport.
- Litijum-jonske baterije koje prelaze izlaznu snagu od 100 Wh se smatraju u klasifikaciji tereta kao opasne materije i zahtevaju primenu specijalnih procedura.
 - Za transport u inostranstvo, morate da poštujuete međunarodne zakone i pravila i regulative ciljne države.
 - Ako je BSL36B18 ugrađen u električni alat, izlazna snaga će premašiti 100 Wh i jedinica će biti klasifikovana kao Opasna roba za klasifikaciju tereta.

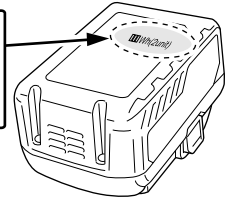
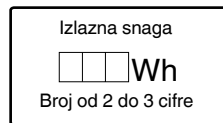

MERE PREDOSTROŽNOSTI USB UREĐAJA (UC18YSL3)

Kada se neočekivani problem pojavi, podaci na USB uređaju koji je povezan sa ovim proizvodom mogu da se oštete ili izgube. Uvek se postarajte da sačuvate bilo koje podatke koje USB uređaj sadrži pre nego što počnete da ga koristite sa ovim proizvodom.

Molimo vas da budete svesni da naša kompanija ne prihvata nikakvu odgovornost za bilo koje sačuvane podatke na USB uređaju koji je oštećen ili izgubljen, niti za bilo kakvo oštećenje koje može da se pojavi sa povezanim uređajem.

UPOZORENJE

- Pre upotrebe, proverite da li spojni USB kabl ima nedostatke ili oštećenje. Korišćenje neispravnog ili oštećenog kabla USB uređaja može prouzrokovati dim ili paljenje.
- Kada se proizvod ne koristi, pokrijte utičnicu USB uređaja gumenim poklopcem. Skupljanje prašine i sl. u utičnici USB uređaja može izazvati dim ili paljenje.

NAPOMENA

- Može da se desi dodatna pauza tokom USB punjenja.
- Kada se USB uređaj ne puni, uklonite USB uređaj iz punjača. Neizvršavanje ovoga može ne samo da skрати život USB uređaja, već takođe može da dovede do neočekivanih nezgoda.
- Možda neće biti moguće napuniti neke USB uređaje, u zavisnosti od tipa uređaja.

NAZIVI DELOVA (SI. 1 – SI. 15)

①	Motor	⑩	Prekidač indikatora nivoa baterije
②	Natpisna pločica	⑪	Lampica indikatora napunjenosti baterije
③	Klin za zaključavanje	⑫	Poluga
④	Bočna ručka	⑬	Šestougli ključ
⑤	Poklopac zupčanika	⑭	Prskalica točka (E)
⑥	Ulegnuto središte točka	⑮	Navrtanj točka
⑦	M5 šestougli zavrtnaj utičnice	⑯	Ključ
⑧	Štitnik točka	⑰	Sa bočnim štitnikom
⑨	Filter	⑱	Abrazivna ploča točka
⑩	Prekidač za zaključavanje	⑲	Poluga za zaključavanje
⑪	Prekidač	⑳	Indikatorska lampica režima
⑫	Prekidač indikatora automatskog režima	㉑	Gumeni poklopac
⑬	Baterija	㉒	USB utičnica
⑭	Reza	㉓	USB kabl
⑮	Lampica indikatora punjenja		

	Isključiti
Lock 	Prebacivanje zaključavanja na poziciju „ON“ (UKLJUČENO)
	Isključivanje baterije
	Upozorenje
	Prekidač pokazivača napunjenosti baterije

Baterija

	Svetli; Preostala snaga baterije je preko 75%
	Svetli; Preostala snaga baterije je 50% – 75%.
	Svetli; Preostala snaga baterije je 25% – 50%.
	Svetli; Preostala snaga baterije je manja od 25%
	Treperi; Baterija je skoro prazna. Napunite bateriju što pre možete.
	Treperi; Izlaz je zaustavljen zbog visoke temperature. Uklonite bateriju iz alata i ostavite je da se u potpunosti ohladi.
	Treperi; Izlaz je zaustavljen usled kvara ili neispravnosti. Baterija je možda problem pa vas molimo da kontaktirate svog prodavca.

OZNAKE

UPOZORENJE

Ovde su prikazane oznake koje se koriste na mašini. Postarajte se da razumete njihovo značenje pre upotrebe.

	G3623DA: Bežična ugaona bušilica
	Da bi se smanjio rizik od povreda, korisnik mora da pročita korisničko uputstvo.
	Uvek nosite zaštitu za oči.
	Samo za zemlje EU Nemojte odlagati električni alat zajedno sa smećem iz domaćinstva! Na osnovu Evropske direktive 2012/19/EU o trajnoj električnoj i elektronskoj opremi, kao i njene primene u skladu sa državnim propisima, električni alat koji je došao do kraja svog radnog veka mora se prikupiti zasebno i odneti u postrojenje za reciklažu koje ispunjava ekološke zahteve.
V	Nominalni napon
n	Nominalna brzina
n ₀	Brzina okretanja bez opterećenja
min ⁻¹	Broj obrtaja ili pomaka u minuti
	Uključiti

STANDARDNI PRIBOR

Osim glavnog uređaja (1 uređaj), u pakovanju se nalazi i pribor koji je naveden na strani 291.

Standardni pribor je podložan izmenama bez prethodnog obaveštenja.

PRIMENE

- Uklanjanje vara kalupa i završna obrada raznih vrsta čelika, bronzne, aluminijuma i odliivaka.
- Brušenje zavarenih delova ili delova sečenih gorionikom.
- Brušenje sintetičke smole, škriljca, cigle, mermera, itd.

SPECIFIKACIJE

1. Električni alat

Model		G3623DA
Napon		36 V
Nominalna brzina		5300 min ⁻¹ Automatski režim: 3200 min ⁻¹
Točak	Spoljašnji prečnik	230 mm
	Prečnik rupe	22,23 mm
	Debljina	6 mm
Periferna brzina		80 m/s
Dostupna baterija za ovaj alat*		BSL36B18
Težina**		4,9 kg

* Postojeće baterije (BSL3660/3620/3626, BSL18xx serije, itd.) i AC/DC adapter (ET36A) ne mogu da se koriste sa ovim alatom.

** Težina: U skladu sa EPTA-procedurom 01/2003

NAPOMENA

Zbog neprekidnog programa istraživanja i razvoja kompanije HiKOKI, ovde navedene specifikacije su podložne izmenama bez prethodnog obaveštenja.

Elektronska kontrola

- Blago pokretanje
Smanjuje povratni udar nad operaterom upravljajući brojem rotacija u toku pokretanja.
- Funkcija kočenja
Kočnica se aktivira kada je prekidač isključen, zaustavljajući rotaciju motora.
- Zaštita od preopterećenja
Ovom zaštitnom funkcijom se isključuje napajanje motora strujom u slučaju preopterećenja motora ili upadljivo smanjenje brzine obrtna tokom rada. Kada se aktivira funkcija zaštite od preopterećenja motor se može zaustaviti.
U tom slučaju otpustite prekidač na alatu i uklonite uzroke preopterećenja.
Nakon toga možete ponovo da ga koristite.
- Zaštita od pregrevanja
Ovom zaštitnom funkcijom se prekida dovod električne energije do motora i zaustavlja električni alat u slučaju pregrevanja motora tokom rada. Kada se aktivira funkcija zaštite od pregrevanja, motor se može zaustaviti.
U tom slučaju otpustite prekidač na alatu i ohladite ga nekoliko minuta.
Nakon toga možete ponovo da ga koristite.
- Ponovo pokrenite funkciju prevencije
Kada je napajanje i dalje uključeno, alat se neće ponovo pokrenuti kada je baterija ubačena. Ova funkcija može da se otkaže kada se alat isključi.

2. Baterija

Model	BSL36B18
Napon	36 V / 18 V (Automatsko prebacivanje*)
Kapacitet baterije	4,0 Ah / 8,0 Ah (Automatsko prebacivanje*)
Dostupni bežični proizvodi**	Serije od više volti, 18 V proizvod
Dostupan punjač	Klizni punjač za litijum-jonske baterije

* Sam alat se automatski prebacuje.

** Molimo vas da pogledate naš opšti katalog za detalje.

3. Punjač

Model	UC18YSL3
Napon punjenja	14,4 V – 18 V
Težina	0,6 kg

PUNJENJE

Pre upotrebe električnog alata napunite bateriju kako je opisano.

1. Priključite kabl punjača u utičnicu.

Kada povezujete utikač punjača sa utičnicom, lampica indikatora punjenja će početi da treperi u crvenoj boji (u intervalima od 1 sekunde).

2. Stavite bateriju u punjač.

Bateriju stavite u punjač tako da čvrsto stoji u njemu kako je prikazano na **Sl. 3** (na strani 2).

3. Punjenje

Kada se baterija ubacuje u punjač, lampica indikatora napajanja će treperiti plavo.

Kada se baterija potpuno napuni, lampica indikatora napajanja će zasvetleti zeleno. (Vidite **Tabelu 1**)

(1) Pokazivanja lampice indikatora punjenja

Pokazivanja lampice indikatora punjenja će biti pokazana u **Tabeli 1** i to na osnovu stanja punjača ili punjive baterije.

Tabela 1

Pokazivanja lampice indikatora punjenja				
Lampica indikatora punjenja (CRVENA / PLAVA / ZELENA / LJUBIČASTA)	Pre punjenja	Treperi (CRVENA)	Svetli 0,5 sekundi. Ne svetli 0,5 sekundi. (isključena je 0,5 sekundi)	Uključen u izvor napajanja
	Tokom punjenja	Treperi (PLAVA)	Svetli 0,5 sekundi. Ne svetli 1 sekundu. (isključena je 1 sekundu)	Kapacitet baterije je manji od 50%
		Treperi (PLAVA)	Svetli 1 sekundu. Ne svetli 0,5 sekundi. (isključena je 0,5 sekundi)	Kapacitet baterije je manji od 80%
		Svetli (PLAVA)	Neprestano svetli	Kapacitet baterije je veći od 80%
	Punjenje završeno	Svetli (ZELENA)	Neprestano svetli (Neprekidni zvučni signal: oko 6 sekundi)	
	Mirovanje izazvano pregrevanjem	Treperi (CRVENA)	Svetli 0,3 sekundi. Ne svetli 0,3 sekundi. (isključena je 0,3 sekundi)	Baterija je pregrejana. Punjenje nije moguće. (Punjenje će započeti kada se baterija ohladi.)
	Punjenje nije moguće	Treperi (LJUBIČASTA)	Svetli 0,1 sekundu. Ne svetli 0,1 sekundu. (isključena je 0,1 sekundu). ■ ■ ■ ■ ■ ■ ■ ■ ■ ■ ■ ■ ■ ■ ■ ■ (Naizmeničan zvučni signal: oko 2 sekunde)	Kvar baterije ili punjača

(2) U vezi temperature i vremena punjenja punjive baterije
Temperature i vreme punjenja baterije prikazani su u **Tabeli 2**.

Tabela 2

		Punjač	UC18YSL3				
Baterija	Tip baterije	Li-ion					
	Temperature pri kojima baterija može da se puni	0°C – 50°C					
	Napon punjenja	V	14,4		18		
	Vreme punjenja, otprilike (pri 20°C)	min.	BSL14xx serije		BSL18xx serije		Serije od više volti
			(4 ćelije)	(8 ćelija)	(5 ćelija)	(10 ćelija)	
		BSL1415S : 15 BSL1415 : 15 BSL1415X : 15 BSL1420 : 20 BSL1425 : 25 BSL1430C : 30	BSL1430 : 20 BSL1440 : 26 BSL1450 : 32 BSL1460 : 38	BSL1815S : 15 BSL1815 : 15 BSL1815X : 15 BSL1820 : 20 BSL1825 : 25 BSL1830C : 30	BSL1830 : 20 BSL1840 : 26 BSL1850 : 32 BSL1860 : 38	BSL36A18 : 32 BSL36B18 : 52	
USB	Napon punjenja	V	5				
	Struja punjenja	A	2				

NAPOMENA

Vreme punjenja može da varira u zavisnosti od temperature okoline i napona izvora napajanja.

4. Izvucite kabl punjača iz utičnice.**5. Čvrsto držite punjač i izvucite bateriju.****NAPOMENA**

Obavezno izvadite bateriju iz punjača nakon punjenja i zatim je odložite.

Što se tiče električnog pražnjenja u slučaju novih baterija, itd.

Pošto se interna hemijska supstanca novih baterija i baterija koje se dugo vremena nisu koristile nije aktivirala, električno pražnjenje će možda biti nisko kada se koriste prvi i drugi put. Ovo je trenutni fenomen, normalno vreme koje je neophodno za punjenje će se povratiti punjenjem baterija 2 – 3 puta.

Šta uraditi da baterija duže traje.

- (1) Napunite baterije pre nego što se u potpunosti istroše. Kada vidite da napon alata postaje slabiji, prestanite da koristite alat i napunite bateriju. Ako nastavite da koristite alat i istrošite električnu struju, baterije će možda biti oštećena i njeno trajanje će biti kraće.
- (2) Izbegavajte punjenje pri visokim temperaturama. Punjiva baterija će biti vruća odmah nakon upotrebe. Ako se takva baterija napuni odmah nakon upotrebe, njena interna hemijska supstanca će se pogoršati i njen vek trajanja će se smanjiti. Ostavite bateriju i napunite je nakon što se ohladi.

OPREZ

- Ako se baterija puni dok je još uvek topla zato što je dugo stajala na mestu izloženom direktnoj sunčevoj svetlosti ili zato što je upravo bila korišćena, lampica indikatora punjenja na punjaču se pali za 0,3 sekunde, ne svetli 0,3 sekunde (biće isključena 0,3 sekunde). U tom slučaju, prvo ostavite bateriju da se ohladi, a zatim započnite punjenje.
- Kada kontrolna lampica treperi (u intervalima od 0,2 sekunde), proverite da li u priključku za bateriju na punjaču ima stranih predmeta i ako ih ima uklonite ih. Ako nema stranih predmeta, verovatno su baterija ili punjač u kvaru. Odnosite ih u ovlašćeni servis.
- Budući da je ugrađenom mikro računaru potrebno oko 3 sekunde da potvrdi da se baterija puni sa izvađenim UC18YSL3, sačekajte najmanje 3 sekunde pre nego što je ponovo stavite da biste nastavili sa punjenjem. Ako bateriju ponovo stavite u roku od 3 sekunde, možda se neće ispravno napuniti.

*1 UPOZORENJE

Pre upotrebe, postarajte se da pričvrstite navrtani točka sa dobijenim ključem. Neuspeh da se zategne može dovesti do toga da se navrtani točka olabavi kada se kočnica aktivira tokom zaustavljanja.

NAPOMENA

Perač točka je specifično za ovaj proizvod. Nemojte ga koristiti za bilo koji drugi proizvod.

*2 Može da se promeni u zavisnosti od oblasti.

*3 O funkciji promene Režima i lampici Režima

Sa čuvanom baterijom instaliranom na glavnu jedinicu i uključenom jedinicom, pritiskanje prekidača za promenu režima će promeniti režim rukovanja na automatski režim. Dok je u automatskom režimu, Lampica prikaza režima će ostati upaljena.

- Sa automatskim režimom, možete da smanjite šum i vibraciju smanjujući maksimalni broj okretanja dok ste u stanju bez blokade.

Dok ste u automatskom režimu, broj okretanja će se podići ako opterećenje postane veće u toku rukovanja.

- Sa druge strane, broj okretanja će se smanjiti ako se opterećenje smanji u toku rukovanja.

- Ovaj proizvod poseduje zaštitnu funkciju.

Kada je aktivirana zaštitna funkcija koja se pominje ispod, lampica za prikaz režima će treptati.

[Funkcija zaštite od preopterećenja]

Rad se zaustavlja zbog preopterećenja.

Ponovo pokušajte da koristite uređaj kada je uzrok preopterećenja uklonjen.

[Funkcija zaštite od temperature]

Rad se zaustavlja jer se jedinica pregreva.

Uređaj hladite na lokaciji koja je u senci i dobro provetrena.

Ponovo pokušajte da koristite uređaj nakon što se dovoljno ohladi.

MONTAŽA I UPOTREBA

Postupak	Broj	Strana
Uklanjanje i stavljanje baterije	2	2
Punjenje	3	2
Pokazivač napunjenosti baterije	4	2
Montaža i podešavanje štitnika ploče	5	2
Pričvršćivanje bočne ručke	6	3
Sastavljanje ulegnutog središta ploče*1	7	3
Sastavljanje rezne ploče*1	8	3
Funkcija prekidača	9-a	4
Funkcija prekidača (sa zaključavanjem)*2	9-b	4
Prilagođavanje broja promene*3	10	4
Ugao brušenja i metode brušenja	11	4
Otkaćinjanje filtera	12	5
Punjenje USB uređaja iz električne utičnice	13-a	5
Punjenje USB uređaja i baterije iz električne utičnice	13-b	5
Kako ponovo napuniti USB uređaj	14	5
Kada je punjenje USB uređaja završeno	15	5
Odabir pribora	—	292

ODRŽAVANJE I PROVERA

1. Provera ulegnutog središta ploče

Proverite da li na ulegnutom središnjem delu ploče ima pukotina i površinskih oštećenja.

2. Provera montažnih zavrtnjeva

Redovno proveravajte sve montažne zavrtnje i postarajte se da budu dobro zategnuti. Ako bilo koji od ovih zavrtnjeva popusti, odmah ga pritegnite. Propust da to uradite može da izazove ozbiljnu opasnost.

3. Održavanje motora

Namotaji motora su samo „srce“ električnog alata. Poklanjajte odgovarajuću pažnju da se namotaji ne bi oštetili i/ili pokvasili uljem ili vodom.

4. Kontrola krajeva (alat i baterija)

Proverite da se opiljci i prašina nisu nagomilali na krajevima.

Ponekad proverite pre, u toku i posle rukovanja.

OPREZ

Uklonite opiljke ili prašinu koji su se možda nakupili na krajevima.

Ako to ne učinite može da dođe do kvara.

5. Čišćenje spoljašnjosti

Kada se drobilica za disk bez kabla isprlja, obrišite je mekom, suvom krpom ili krpom navlaženom u vodi s deterdžentom. Nemojte da koristite rastvarače na bazi hlora, benzin ili razređivače za farbe jer oni tope plastiku.

6. Čišćenje filtera

Nakon upotrebe, odvojite filter i uklonite bilo kakvu prljavštinu ili prašinu sa ekrana vazдушnim pištoljem ili drugim alatom. (sl. 12).

NAPOMENA

- Da biste očistili jedinicu od prljavštine ili prašine, periodično pokrenite motor u stanju bez opterećenja i na suvo pustite vazduh u rupu ventilatora sa uklonjenim filterom.
- Nagomilavanje prljavštine ili prašine koje se nagomilavaju u motoru mogu da izazovu štetu.
- Nakon čišćenja, proverite da li ste čvrsto prikačili filter.

7. Čuvanje

Stavite drobilicu za disk bez kabla na mesto gde je temperatura niža od 40°C i van domašaja dece.

NAPOMENA

Čuvanje litijum-jonskih baterija.
 Postarajte se da litijum-jonske baterije budu potpuno napunjene pre nego što ih odložite.
 Dugotrajno čuvanje (3 meseca ili više) baterija koje nisu dovoljno napunjene može dovesti do smanjenja radnog učinka, značajnog skraćenja vremena korišćenja baterija ili do njihove nesposobnosti da drže naboj.
 Međutim, značajno skraćenje vremena korišćenja baterije može biti regulisano ako se napuni i iskoristi tri do pet puta.
 Ako je vreme korišćenja baterija veoma kratko i pored više punjenja i korišćenja, smatrajte da su potpuno istrošene i kupite nove.

OPREZ

Što se tiče rukovanja i održavanja električnih alata, bezbednosni propisi i standardi propisani za svaku zemlju moraju da se poštuju.

Važna napomena o baterijama za HiKOKI akumulatorske električne alate

Uvek koristite neku od naših predviđenih, originalnih baterija. Ne možemo da garantujemo bezbednost i radni učinak našeg akumulatorskog električnog alata kada se koristi s baterijama koje nismo predvideli ili kada se baterije rastave i preprave (na primer prilikom rastavljanja i zamene ćelija ili drugih unutrašnjih delova).

GARANCIJA

Garantujemo da HiKOKI električni alati ispunjavaju zakonske/državne propise. Ova garancija se ne odnosi na kvarove ili oštećenja prouzrokovana pogrešnom upotrebom, zloupotrebom ili normalnim trošenjem i habanjem. U slučaju žalbe, molimo vas da nerastavljeni električni alat sa GARANTNIM CERTIFIKATOM, koji se nalazi na kraju uputstva za upotrebu, pošaljete ovlašćenom servisu kompanije HiKOKI.

Informacije o buci i vibracijama u vazduhu

Izmerene vrednosti su utvrđene na osnovu EN60745 i objavljene u skladu sa ISO 4871.

Izmereni A-ponderisani nivo jačine zvuka: 96 dB (A).
 Izmereni A-ponderisani nivo zvučnog pritiska: 85 dB (A).
 Odstupanje K: 3 dB (A).

Nosite zaštitu za sluh.

Ukupne vrednosti vibracija (troosni vektorski zbir) utvrđene na osnovu EN60745.

Površinsko brušenje:

Vrednost emisije vibracija **ah, AG** = 5,9 m/s²

Odstupanje K = 1,5 m/s²

Deklarisana ukupna vrednost vibracija izmerena je na osnovu standardne metode testiranja i može se koristiti za upoređivanje jednog alata s drugim.

Takođe se može koristiti u preliminarnoj proceni izloženosti.

UPOZORENJE

- Emisija vibracija tokom upotrebe električnog alata može da se razlikuje od deklarisanе ukupne vrednosti u zavisnosti od načina na koji se alat koristi.
- Odredite mere bezbednosti za zaštitu rukovaoca i to na osnovu procene izloženosti stvarnim uslovima korišćenja (uzimajući u obzir sve faze radnog ciklusa kao što su vreme kada će alat biti isključen, vreme rada u praznom hodu i vreme uključivanja).

NAPOMENA

Zbog neprekidnog programa istraživanja i razvoja kompanije HiKOKI, ovde navedene specifikacije su podložne izmenama bez prethodnog obaveštenja.

REŠAVANJE PROBLEMA

Koristite provere u tabeli ispod ako alat ne funkcioniše normalno. Ako ni to ne otkloni problem, konsultujte vašeg prodavca ili ovlašćeni servisni centar kompanije HiKOKI.

1. Električni alat

Simptom	Mogući uzrok	Opravka
Alat se ne pokreće	Nije ostalo baterijskog napajanja	Napunite bateriju.
	Baterija nije u potpunosti ubačena.	Gurnite bateriju dok ne čujete klik.
	Strana materija drži klin za zaključavanje pritisnutim na dole.	Uklonite stranu materiju iz klina za zaključavanje.
Alat se iznenada zaustavio	Baterija je ubačena dok je prekidač UKLJUČEN.	ISKLUJUČITE a zatim ponovo UKLJUČITE prekidač.
	Alat je preopterećen	Rešite se problema koji dovodi do preopterećenja.
	Zaštita od preopterećenja radi.	
	Baterija je pregrejana.	Neka se baterija ohladi.

Simptom	Mogući uzrok	Opravka
Abnormalna buka. Brusni točak se tresе	Navrtanj na točku je olabavljen.	U potpunosti zategnite navrtanj na točku.
	Navrtanj na točku, ubrzani točak, brusni točak, itd. su nepravilno postavljeni okrenuti u pogrešnom smeru.	Proverite postavljeni pravac i pravilno postavite delove.
	Strana materija je zaglavljena između navrtnja točka, perača točka, brusnog točka, itd.	Uklonite stranu materiju.
Kočnica ne radi pravilno.	Glavna jedinica možda ima grešku.	Odmah prekinite korišćenje i kontaktirajte svog prodavca zarad popravki.
Baterija ne može da se ubaci	Pokušaj da se ubaci baterija koja nije ona koja je navedena za alat.	Molimo vas da ubacite tip baterije od više volti.

2. Punjač

Simptom	Mogući uzrok	Opravka
Lampica indikatora punjenja brzo treperi ljubičasto, a punjenje baterije ne započinje.	Baterija nije skroz ubačena.	Čvrsto ubacite bateriju.
	Postoji strana materija u terminalu baterije ili tamo gde je baterija prikačena.	Uklonite stranu materiju.
Lampica indikatora punjenja blješti crveno, a punjenje baterije ne započinje.	Baterija nije skroz ubačena.	Čvrsto ubacite bateriju.
	Baterija je pregrejana.	Ako se ostavi, baterija će automatski početi da se puni ako njena temperatura opadne, ali ovo može da smanji trajanje baterije. Preporučuje se da se baterija ohladi na lokaciji sa dobrom ventilacijom dalje od direktne sunčeve svetlosti pre nego što se napuni.
Vreme korišćenja baterije je kratko iako je baterija u potpunosti napunjena.	Trajanje baterije je potrošeno.	Zamenite bateriju novom.
Bateriji treba puno vremena da bi se napunila.	Temperatura baterije, punjača ili okoline je izuzetno niska.	Napunite bateriju unutra ili u drugom toplijem okruženju.
	Ventilatori punjača su blokirani, što dovodi do toga da se njihove unutrašnje komponente pregreju.	Izbegavajte blokiranje ventilatora.
	Ventilator za hlađenje ne radi.	Kontaktirajte HiKOKI ovlašćeni servisni centar za popravke.
USB lampica za napajanje se isključila i USB uređaj je prestao da se puni.	Kapacitet baterije je postao nizak.	Zamenite bateriju sa jednom koja ima preostali kapacitet.
		Uključite utikač napajanja punjača u električnu utičnicu.
USB lampica za napajanje se ne isključuje iako je USB uređaj završio punjenje.	USB lampica za napajanje svetli zeleno da bi pokazala da je USB punjenje moguće.	Ovo nije kvar.
Nije jasno koji je status punjenja USB uređaja niti da li je punjenje završeno.	USB lampica za napajanje se ne isključuje čak i kada je punjenje završeno.	Pregledajte USB uređaj koji se puni da biste proverili njegov status punjenja.
Punjenje USB uređaja se pauzira na sredini.	Punjač je uključen u električnu utičnicu dok se USB uređaj puni koristeći bateriju kao izvor napajanja.	Ovo nije kvar. Punjač pauzira USB punjenje za oko 5 sekundi kada vrši razliku između izvora napajanja.
	Baterija je ubačena u punjač dok se USB uređaj puni koristeći utičnicu za napajanje kao izvor napajanja.	
Punjenje USB uređaja pauzira na sredini kada se baterija i USB uređaj pune u isto vreme.	Baterija je u potpunosti napunjena.	Ovo nije kvar. Kada kapacitet baterije dostigne određeni nivo, USB punjenje automatski otpočinje.
Punjenje USB uređaja ne započinje kada se baterija i USB uređaj pune u isto vreme.	Preostali kapacitet baterije je izuzetno nizak.	Ovo nije kvar. Kada kapacitet baterije dostigne određeni nivo, USB punjenje automatski otpočinje.

OPĆENITA SIGURNOSNA UPOZORENJA ZA ELEKTRIČNE ALATE

⚠ UPOZORENJE

Pročitajte sva sigurnosna upozorenja i sve upute.

Nepoštivanje upozorenja i uputa može uzrokovati strujni udar, požar i/ili teške ozljede.

Sačuvajte sva upozorenja i upute za ubuduće.

Izraz »električni alat« u upozorenjima odnosi se na električni alat priključen na mrežu (žični) ili na električni alat koji radi na baterije (bežični).

1) Sigurnost radnog mjesta

a) Radno mjesto održavajte čistim i dobro osvijetljenim.

Nered ili neosvijetljeno radno mjesto uzrokuje nesreće.

b) Električni alat ne koristite u eksplozivnim okruženjima kao što su prisutnost zapaljivih tekućina, plinova ili prašine.

Električni alati proizvodi iskre koje mogu zapaliti prašinu ili pare.

c) Djecu i ostale osobe držite podalje tijekom korištenja električnog alata.

Nepažnja može uzrokovati gubitak kontrole.

2) Električna sigurnost

a) Utikači električnog alata moraju odgovarati utičnicama na koje se priključuju.

Ni na koji način nemojte mijenjati električni utikač.

Ne koristite adapterske utikače s uzemljenim električnim alatom.

Neizmijenjeni utikači i odgovarajuće utičnice smanjuju opasnost od strujnog udara.

b) Izbjegavajte dodir tijela s uzemljenim površinama kao što su cijevi, radijatori i hladnjaci.

Postoji povećana opasnost od strujnog udara ako je vaše tijelo uzemljeno.

c) Električni alat ne izlažite kiši i vlazi.

Ulazak vode u električni alat povećava rizik od strujnog udara.

d) Ne zlorabite kabel. Nikada ne koristite kabel za nošenje, povlačenje ili izvlačenje utikača iz utičnice.

Držite kabel podalje od izvora topline, ulja, oštih rubova ili pomičnih dijelova.

Oštećen ili zapetljan kabel povećava opasnost od strujnog udara.

e) Kada električni alat koristite na otvorenom, koristite samo produžni kabel odobren za uporabu na otvorenom.

Uporaba kabela prikladnog za uporabu na otvorenom smanjuje opasnost od strujnog udara.

f) Ako je neizbježno korištenje električnog alata na vlažnom mjestu, koristite zaštitne strujne sklopke (FID sklopke).

Uporaba FID sklopke smanjuje rizik od strujnog udara.

3) Osobna sigurnost

a) Budite na oprezu, paziti što radite i koristiti zdrav razum prilikom korištenja električnog alata.

Električni alat ne koristite ako ste umorni ili pod utjecajem droga, alkohola ili lijekova.

Trenutak nepažnje prilikom uporabe električnog alata može uzrokovati ozbiljne ozljede.

b) Koristiti osobnu zaštitnu opremu. Uvijek nosite zaštitne naočale.

Zaštitna oprema, kao što su maske za prašinu, zaštitne cipele otporne na klizanje, kacige ili zaštita sluha, ako se koriste u odgovarajućim uvjetima smanjuju opasnost od nezgoda.

c) Spriječite nehotično pokretanje. Provjerite je li prekidač u isključenom položaju prije spajanja na izvor napajanja i/ili baterije, prije nego uhvatite alat ili prije nošenja alata.

Nošenje električnih alata s prstom na prekidaču ili priključenih električnih alata čiji prekidač je uključen uzrokuje nesreće.

d) Uklonite sav alat za podešavanje ili ključeve prije nego što uređaj uključite.

Alat ili ključ koji se nalazi u rotirajućem dijelu alata može uzrokovati ozljede.

e) Ne istezite se kako biste dosegli radno mjesto. Održavajte odgovarajuće uporište i ravnotežu u svim vremenima.

To omogućuje bolju kontrolu električnog alata u neočekivanim situacijama.

f) Nosite prikladnu odjeću. Ne nosite široku odjeću ili nakit. Kosu, odjeću i rukavice držite podalje od pokretnih dijelova.

Pokretni dijelovi mogu zahvatiti široku odjeću, nakit ili dugu kosu.

g) Ako postoje uređaji za priključenje usisivača prašine i uređaji za sakupljanje, provjerite jesu li priključeni i koristite li se na ispravan način.

Korištenje uređaja za skupljanje prašine može smanjiti opasnosti povezane s prašinom.

4) Uporaba i njega električnog alata

a) Ne silite električni alat. Koristite odgovarajući električni alat za radnju koju treba obaviti.

Ispravan električni alat posao će obaviti bolje i sigurnije, pod uvjetima za koje je dizajniran.

b) Ne koristite električni alat ako se ne može uključiti i isključiti prekidačem.

Bilo koji električni alat koji se ne može kontrolirati pomoću prekidača je opasan i treba ga popraviti.

c) Izvucite utikač iz mrežne utičnice i/ili bateriju iz električnog alata prije podešavanja, zamjene pribora ili odlaganja uređaja.

Ovim mjerama opreza smanjiti ćete rizik od slučajnog pokretanja uređaja.

d) Električni alat koji se ne koristi čuvajte izvan dohvata djece i ne dopustite da alat koriste osobe koje nisu upoznate s načinom rada ili ovim uputama.

Električni alat je opasan ako ga koriste neiskusne osobe.

e) Održavanje električnog alata. Provjerite neusklađene ili povezane pokretne dijelove, eventualno polomljene dijelove i sve druge čimbenike koji mogu utjecati na rad električnog alata.

Ako je oštećen alat dajte popraviti prije uporabe.

Mnoge nesreće uzrokovane su loše održanim električnim alatima.

f) Alat za rezanje održavajte oštirim i čistim.

Ispravno održavani alat za rezanje s oštirim oštricama neće se zaglaviti i lakše će se kontrolirati.

g) Koristite električni alat, pribor i nastavke, itd. u skladu s ovim uputama, uzimajući u obzir radne uvjete i radove koji se izvode.

Uporaba električnog alata za namjene za koje alat nije predviđen može uzrokovati opasne situacije.

- 5) **Uporaba i njega električnog alata s baterijama**
- Baterije punite samo pomoću punjača koji je odredio proizvođač.**
Punjač koji je prikladan za jednu vrstu baterije može uzrokovati opasnost od požara ako se koristi s drugom baterijom.
 - Električni alat koristite samo s izričito za te alate određenim baterijama.**
Uporaba s bilo kojim drugim baterijama može uzrokovati rizik od ozljeda i požara.
 - Kada se baterija ne koristi, držite je podalje od drugih metalnih predmeta kao što spajalice, kovanice, ključevi, čavli, vijci ili drugi sitni metalni predmeti koji mogu uspostaviti vezu između terminala baterije.**
Kratko spajanje terminala baterije može uzrokovati opekline ili požar.
 - U slučaju primjene sile, iz baterija može prsnuti tekućina. Izbjegavajte kontakt s tom tekućinom. Ako slučajno dođe do kontakta, isperite vodom. Ako tekućina dospje u oči, dodatno potražiti liječničku pomoć.**
Tekućina iz baterije može uzrokovati iritacije ili opekline.
- 6) **Servisiranje**
- servisiranje električnog alata prepustite isključivo kvalificiranom osoblju uz korištenje identičnih rezervnih dijelova.**
Na taj će se način osigurati sigurnost električnog alata.

OPREZ

Djecu i nemoćne osobe držite podalje od uređaja. Kad se ne koriste, alat treba držati izvan dohvata djece i nemoćnih osoba.

SIGURNOSNA UPOZORENJA ZA SVE OPERACIJE BRUŠENJA ILI ABRAZIVNOG REZANJA

- Ovaj električni alat namijenjen je za brušenje i rezanje. Pročitajte sva sigurnosna upozorenja, upute, ilustracije i specifikacije isporučene s ovim električnim alatom.**
Nepoštivanje upozorenja i uputa može uzrokovati strujni udar, požar i/ili teške ozljede.
- Postupci kao što su brušenje, četkanje žičanom četkom ili poliranje ne preporučuju da izvoditi ovim električnim alatom.**
Operacije za koje električni alat nije osmišljen mogu stvoriti opasnost i prouzročiti ozljede.
- Ne koriste nastavke koji nisu posebno konstruirani i preporučeni od strane proizvođača alata.**
Samo zato što se neki nastavak može priključiti na vaš električni alat ne znači da je siguran za rad.
- Nazivna brzina nastavka mora biti barem jednaka maksimalnoj brzini naznačenoj na električnom alatu.**
Nastavci koji se okreću brže od njihove nazivne brzine mogu se slomiti i razletjeti.
- Vanjski promjer i debljina vašeg nastavka moraju biti u okviru nazivnog kapaciteta električnog alata.**
Nastavke pogrešne veličine ne može se adekvatno koristiti niti kontrolirati.
- Navoj na opremi mora odgovarati navoju osovine brusilice. Za dodatnu opremu koja se postavlja s pribubicama, osovinska rupa dodatka mora stati unutar promjera pribubnice.**
Nastavci koji se ne podudaraju onima za montažu nastavka na električnom alatu uzrokovat će neuravnoteženost, pretjerano vibriranje i mogu izazvati gubitak kontrole.

- Ne koristite oštećene nastavke. Prije svake uporabe pregledajte opremu kao što su abrazivni kolutovi kako biste ustanovili pukotine, potporne jastučice provjerite da nisu napuknuli i pretjerano istrošeni, a žičane četke da na njima nema labavih ili napuknutih žica. Ako električni alat ili nastavak padnu, pregledajte oštećenja ili instalirajte neoštećeni nastavak. Nakon inspekcije i instaliranja nastavka, stanite tako da ne stojite u ravni rotirajućeg nastavka, i pobrinite se da nitko od osoba u vašoj blizini nije u ravni rotirajućeg nastavka, te električni alat pustite da radi jednu minutu pri maksimalnoj brzini bez opterećenja.**
Oštećeni dodaci obično će se razdvojiti tijekom ovog testa.
- Nosite osobnu zaštitnu opremu. Ovisno o primjeni, koristite štitnik za lice ili odgovarajuće zaštitne naočale. Ako je potrebno nosite masku za zaštitu od prašine, štitnike za uši, rukavice i radnu pregaču koja može zaustaviti male abrazivne komadiće ili odlomljene djele izratka.**
Zaštita za oči mora biti u stanju zaustaviti leteće krhotine koje nastaju raznim operacijama. Maska protiv prašine ili respirator moraju biti sposobni filtrirati čestice koje nastaju obradom. Dugotrajno izlaganje buci visokog intenziteta može uzrokovati gubitak sluha.
- Druge osobe držite na sigurnoj udaljenosti od radnog prostora. Svatko tko ulazi u radno područje, mora nositi osobnu zaštitnu opremu.**
Fragmenti izratka ili razbijenog nastavka mogu odletjeti i uzrokovati ozljede izvan uže područja rada.
- Električni alat držite samo za izolirane površine za držanje tijekom izvođenja operacija pri kojima pribor za rezanje može doći u kontakt sa skrivenim žicama.**
Kontakt sa žicama pod naponom može pod napon staviti izložene metalne dijelove uređaja, te tako uzrokovati strujni udar.
- Postavite kabel podalje od rotirajućeg nastavka.**
Ako izgubite kontrolu, žica se može prerezati ili zahvatiti i može vam ruku povući u rotirajući nastavak.
- Nikada ne odlažite električni dok se nastavak potpuno ne zaustavi.**
Rotirajući nastavak može zahvatiti površinu i alat se može oteći kontroli.
- Električni alat ne smije raditi dok ga prenosite.**
Slučajni kontakt s rotirajućim nastavkom može zahvatiti odjeću i povući nastavak u vaše tijelo.
- Redovito čistite ventilacijske otvore električnog alata.**
Ventilator motora će privući prašinu unutar kućišta, a prekomjerne naslage metalne prašine mogu uzrokovati električne opasnosti.
- Ne koristite električni alat u blizini zapaljivih materijala.**
Iskre mogu zapaliti te materijale.
- Ne koriste nastavke kojima je potrebno tekuće hlađenje.**
Korištenje vode ili drugih tekućina može uzrokovati smrt ili strujni udar.

POVRATNI UDAR I POVEZANA UPOZORENJA

Povratni udar je iznenadna reakcija na priklješten ili zaglavljen rotirajući kolut, podložni jastučić, četku ili drugi nastavak. Zaglavljivanje ili ukještenje uzrokuje naglo zastajanje rotirajućeg nastavka što pak uzrokuje pomicanje nekontroliranog električnog alata u smjeru suprotnom od smjera vrtnje nastavka u točki dodira.

Na primjer, ako se ploča za brušenje zaglavi u izratku, rub ploče koji ulazi u prorez u kojem je zaglavljen može se ukopati u površinu materijala i uzrokovati izdizanje ili izbacivanje ploče. Ploča može ili skočiti prema ili se udaljiti od operatera, ovisno o smjeru kretanja ploče na mjestu u kojem je zaglavljena.

Brusne ploče mogu se pod tim uvjetima slomiti.

Povratni udar je posljedica pogrešne uporabe alata i/ili neprikladnih radnih postupaka ili stanja i može se izbjeći poduzimanjem odgovarajućih dolje navedenih mjera.

- Alat čvrsto držite i postavite svoje tijelo i ruke kako biste se mogli oduprijeti povratnom udaru.** Uvijek koristite dodatnu ručku ako postoji, kako biste mogli najbolje kontrolirati povratni udar ili reakciju momenta prilikom pokretanja.
Operater može kontrolirati momenatne reakcije ili povratnog udara ako se poduzmu odgovarajuće mjere.
- Nikada ne stavljajte ruku u blizinu rotirajućeg nastavka.**
Nastavak se može odbaciti preko ruke.
- Ne postavljajte tijelo u područje u koje će se električni alat pomaknuti ako dođe do povratnog udara.**
Povratni udar će usmjeriti alat u smjeru suprotnom od kretanja nastavka u mjestu uklještenja.
- Budite posebno pažljivo prilikom rada u uglovima, oštrim rubovima itd. Izbjegavajte poskakivanje i zaglavlivanje nastavka.**
Uglovi, oštri rubovi ili poskakivanje imaju tendenciju zaglavlivanja rotirajućeg nastavka i mogu izazvati gubitak kontrole ili povratni udar.
- Ne priključujte oštricu za rezbarenje drveta ili nazubljenju oštricu pile.**
Takve oštrice često stvaraju trzaje i povratni udar te uzrokuju gubitak kontrole.

DODATNA SIGURNOSNA UPOZORENJA SPECIFIČNA ZA OPERACIJE ABRAZIVNOG REZANJA

- Nemojte »zaglavljivati« ploču za rezanje i ne pritišćite više nego što je potrebno. Ne pokušavajte rezati pretjerano duboko.**
Prenaprežanje ploče povećava opterećenje i osjetljivost na uvijanje ili zaglavlivanje ploče u rezu te mogućnost povratnog udara ili loma ploče.
- Ne postavljajte tijelo u ravnini iza rotirajuće ploče.**
Kad se ploča na mjestu rada udaljava od tijela, mogući povratni udar može rotirajuću ploču zajedno s alatom odbaciti izravno u vas.
- Kada se ploča zaglavi ili kada iz bilo kojeg razloga prekinete rezanje, isključite električni alat i držite električni alat nepomično dok se ploča do kraja ne zaustavi. Nikad ne pokušavajte izvući ploču za rezanje iz reza dok se još okreće jer može doći do povratnog udara.**
Provjerite i otklonite uzroke zaglavlivanja oštrice.
- Ne pokrećite operaciju rezanja s pločom u izratku. Pustite da ploča dostigne punu brzinu i pažljivo ponovno udite pločom u rez.**
Ploča se može zaglaviti, podići ili izazvati povratni udar ako se električni alat pokrene u izratku.
- Poduprite ploče ili velike izratke kako bi se smanjila opasnost od zaglavlivanja i povratnog udara.**
Veliki izratci često će se objesiti pod vlastitom težinom. Oslonci se moraju nalaziti ispod izratka blizu linije reza i blizu ruba izratka na obje strane rezne ploče.
- Posebno pazite prilikom piljenja u postojećim zidovima ili drugim sličnim područjima.**
Ploča može zarezati plinske ili vodovodne instalacije, električne žice ili predmete koji mogu uzrokovati povratni udar.

SIGURNOSNA UPOZORENJA SPECIFIČNA ZA OPERACIJE BRUŠENJA I ABRAZIVNOG REZANJA

- Koristite samo vrste ploča koje se preporučuju za vaš električni alat i specifičnu zaštitu kreiranu za odabranu ploču.**
Ploče za koje električni alat nije namijenjen ne mogu se adekvatno zaštititi i nisu sigurne za uporabu.
- Površina brušenja ispučenih bruseva mora biti montirana ispod razine ruba štitnika.**
Nepropisno postavljen brus koji prelazi razinu ruba štitnika ne može biti adekvatno zaštićen.
- Zaštita mora biti čvrsto priključena na električni alat i postavljena za maksimalnu sigurnost, tako da je najmanji dio ploče otvoren prema korisniku.**
Štitnik pomaže u zaštiti korisnika od dijelova slomljenog brusa, slučajnog dodira brusa i iskri koje mogu zapaliti odjeću.
- Ploče se moraju koristiti samo za preporučene namjene. Na primjer: ne brusite bočnim dijelom ploče za rezanje.**
Abrazivne ploče za rezanje namijenjene su za periferno brušenje i bočne sile na ovim pločama mogu uzrokovati njihov lom.
- Uvijek koristite neoštećene prirubnice za ploče odgovarajuće veličine i oblika za odabranu ploču.**
Ispravne prirubnice podržavaju ploču čime se smanjuje mogućnost loma ploče. Prirubnice za ploče za rezanje mogu biti drugačije od onih za ploče za brušenje.
- Ne koristite istrošene ploče većih električnih alata.**
Ploča namijenjena za veće električne alate nije prikladna za veće brzine manjih alata i lako može puknuti.

OPĆE SIGURNOSNE UPUTE ZA BEIŽICE KRUŽNE BRUSILICE

- Provjerite je li brzina označena na ploči jednaka ili veća od nazivne brzine brusilice;
- Pazite da su dimenzije ploče kompatibilne s brusilicom;
- Brusne ploče moraju se čuvati i rukovati pažljivo i u skladu s uputama proizvođača;
- Pregledajte brusnu ploču prije uporabe, nemojte koristiti otkrhnute, puknute ili na drugi način neispravne proizvode;
- Provjerite da su ugrađene ploče postavljene u skladu s uputama proizvođača;
- Osigurajte korištenje zapitnika ako su priloženi uz abrazivni proizvod i kada su potrebni;
- Osigurajte da je abrazivni proizvod ispravno postavljen i zategnut prije uporabe i pokrenite alat bez opterećenja na 30 sekundi na sigurnom mjestu, i odmah zaustavite ako se pojave znatne vibracije ili ako se otkriju drugi nedostaci. Ako do toga dođe, provjerite stroj kako bi se utvrdio uzrok;
- Ako se na alatu nalazi štitnik, nikada ne koristiti alat bez štitnika;
- Kada koristite abrazivne ploče za rezanje, uklonite štitnik za standardnu ploču i pričvrstite zaštitu za ploču s bočnim štitnikom (prodaje se zasebno) (slika 5);
- Ne koristite zasebne čahure za redukciju promjera ili adaptere za prilagodbu velikih rupa brusnih ploča;
- Za alat koji namijenjen opremanju pločama s navojem, osigurajte da je navoj u ploči dovoljno dug kako bi prihvatio vreteno alata;
- Provjerite je li izradak dobro osiguran;
- Ne koristite ploču za rezanje za bočno brušenje;

Hrvatski

- Provjerite da iskre nastale uporabom ne stvaraju rizik, npr. da ne padaju na druge osobe i da ne mogu zapaliti zapaljive tvari;
- Pazite da su ventilacijski otvori čisti prilikom rada u prašnjavim uvjetima. Ako je potrebno očistiti prašinu, najprije isključite alat iz utičnice (koristite nemetalne predmete) i izbjegavajte oštećenja unutarnjih dijelova;
- Uvijek koristite zaštitu za oči i uši. Trebalo bi nositi i ostalu osobnu zaštitnu opremu kao što maska, rukavice, kaciga i radna pregača;
- Obratite pozornost na ploču koja se nastavlja rotirati nakon isključivanja alata.
- Ne dopustite da u rupu za priključivanje punjive baterije uđu strani predmeti.
- Nikada ne rastavljajte bateriju i punjač.
- Nikada nemojte kratko spajati punjive baterije. Kratko spajanje baterije proizvodi veliku struju i dovodi do pregrijavanja. To dovodi do opeklina ili oštećenja baterije.
- Baterije ne bacajte u vatru. Ako baterija ne izgori, može eksplodirati.
- U ventilacijske otvore punjača ne umećite strane predmete. Umetanje metalnih predmeta ili zapaljivih tvari u ventilacijske otvore punjača uzrokovat će strujni udar ili oštećenje punjača.
- Bateriju odnesite u trgovinu u kojoj je kupljena čim trajanje pražnjenja baterije nakon ponovnog punjenja postane prekratko za praktičnu uporabu. Istrošene baterije ne bacajte zajedno s ostalim smećem.

DODATNA SIGURNOSNA UPOZORENJA

1. Uvjerite se da je korišteni ulegnuti središnji dio ploče ispravnog tipa i da nema pukotina ili površinskih oštećenja. Također provjerite da je ulegnuti središnji dio ploče ispravno montiran i da je matrica ploče čvrsto stegnuta.
2. Potvrdite da je tipka isključena pritiskanjem tipke dva do tri puta prije uključivanja alata.
3. Kako bi se produljio vijek trajanja uređaja i osigurali prvorazredni rezultati, važno je da se uređaj ne preopterećuje prekomjernim pritiskanjem. U većini primjena, težina samog stroja je dovoljna za djelotvorno brušenje. Prekomjerni pritisak dovest će do smanjenja brzine vrtnje, slabije površinske obrade i preopterećenja koje može smanjiti vijek trajanja uređaja.
4. Ploča se nastavlja rotirati nakon isključivanja alata. Nakon isključivanja uređaja, ne odlažite ga sve dok se ulegnuti središte ploče potpuno ne zaustavi. Osim što će izbjeci ozbiljne nesreće, ovom ćete mjerom smanjiti količinu prašine i strugotina koju stroj usisava.
5. Kad se stroj ne koristi, treba ga isključiti iz struje.
6. Pazite da ISKLJUČITE uređaj i izvučete nastavak iz zatezne glave kako biste spriječili ozbiljne nesreće prije sastavljanja ili rastavljanja središnjeg ulegnutog dijela.
7. Budite oprezni zbog trzaja kočnice. Ova bežična kutna brusilica s pločom ima električnu kočnicu koja funkcionira kada se prekidač otpusti. Kako postoje trzaji kada kočnica funkcionira, budite sigurni da čvrsto držite glavno tijelo.
8. Nemojte koristiti proizvod ako su terminali alata ili baterije (držač baterije) deformirani. Ugradnja baterije može uzrokovati kratki spoj koji može dovesti do emisije dima ili paljenja.
9. Držite terminale alata (držač baterije) bez strugotina i prašine.
 - Prije upotrebe, provjerite da strugotine i prašina nisu nakupljeni na području terminala.
 - Tijekom rada, pokušajte izbjeći padanje strugotina ili prašine s instrumenta na bateriju.

- Ako prekidate rad ili nakon uporabe, nemojte ostavljati alat na mjestu gdje je izložen padanju strugotina ili prašini. Ako to učinite možete uzrokovati kratki spoj koji može dovesti do emisije dima ili paljenja.

MJERE OPREZA ZA BATERIJU I PUNJAČ

1. Bateriju uvijek punite na sobnoj temperaturi od -10-40°C. Temperatura ispod -10°C uzrokovat će prekomjernim punjenjem koje može biti vrlo opasno. Baterija se ne može puniti na temperaturi većoj od 40°C. Najprikladnija temperatura za punjenje je 20-25°C.
2. Ne koristite punjač kontinuirano. Nakon završetka punjenja, ostavite punjač da se ohladi oko 15 minuta prije sljedećeg punjenja baterije.
3. Ne dopustite da u rupu za priključivanje punjive baterije uđu strani predmeti.
4. Nikada ne rastavljajte punjivu bateriju ili punjač.
5. Nikada nemojte kratko spajati punjive baterije. Kratko spajanje baterije proizvest će veliku struju i dovesti do pregrijavanja. To dovodi do opeklina ili oštećenja baterije.
6. Baterije ne bacajte u vatru.
8. Ako baterija ne izgori, može eksplodirati.
7. Korištenje istrošene baterije oštetit će punjač.
8. Bateriju odnesite u trgovinu u kojoj je kupljena čim trajanje pražnjenja baterije nakon ponovnog punjenja postane prekratko za praktičnu uporabu. Istrošene baterije ne bacajte zajedno s ostalim smećem.
9. U ventilacijske otvore punjača ne umećite strane predmete. Umetanje metalnih predmeta ili zapaljivih tvari u ventilacijske otvore punjača uzrokovat će strujni udar ili oštećenje punjača.

MJERE OPREZA ZA LITIJ-IONSKE BATERIJE

U svrhu produljenja vijeka trajanja, litij-ionska baterija opremljena je zaštitom za prekidanje izlazne struje.

U dolje opisanim slučajevima 1 do 3, prilikom korištenja ovoga proizvoda, čak i kada držite prekidač, motor se može zaustaviti. To nije indikacija problema u radu već rezultat zaštitne funkcije.

1. Kada se baterija istroši, motor se zaustavlja. U tom je slučaju odmah napunite.
2. Ako je alat preopterećen, motor se može zaustaviti. U tom slučaju pustite prekidač alata i otklonite uzrok preopterećenja. Nakon toga alat možete ponovno koristiti.
3. Ako se baterija pregrije uslijed rada pod preopterećenjem, baterija može prestati davati struju. U tom slučaju prestanite koristiti bateriju i sačekajte da se ohladi. Nakon toga alat možete ponovno koristiti.

Nadalje, molimo vas da obratite pažnju na sljedeća upozorenja i mjere opreza.

UPOZORENJE

Kako bi se spriječio curenje baterije, pregrijavanje, dimljenje, eksplozija i zapaljenje, molimo vas da se pridržavate sljedećih mjera opreza.

1. Pazite da se strugotine i prašina ne nakupljaju na bateriji.
- Tijekom rada pazite da strugotine i prašina ne padaju na bateriju.
- Pazite da se strugotine i prašina koji tijekom rada alata padnu na bateriju ne nakupljaju na bateriji.
- Nekorišteni bateriju ne skladištite na mjestima izloženima strugotinama i prašini.
- Prije skladištenja baterije, uklonite strugotine i prašinu s baterije i ne skladištite zajedno s metalnim dijelovima (vijci, čavli, itd.).

U POGLEDU TRANSPORTA LITIJ-IONSKE BATERIJE

2. Ne bušite bateriju oštrim predmetima, primjerice čavlima, ne udarajte čekićem, ne gazite, ne bacajte i ne izlažite bateriju teškim udarcima.
3. Ne koristite vidljivo oštećenu ili deformiranu bateriju.
4. Ne koristite baterije obrnutog polariteta.
5. Ne spajajte izravno na električnu utičnicu ili priključnicu upaljača u automobilu.
6. Bateriju ne koristite u svrhe za koje nije namijenjena.
7. Ako se punjenje baterije ne završi niti nakon isteka navedenog vremena punjenja, odmah prekinite daljnje punjenje.
8. Bateriju ne izlažite visokim temperaturama ili visokom tlaku i ne stavljajte u mikrovalne pećnice, sušilice ili spremnike pod visokim tlakom.
9. Držite podalje od vatre čim otkrijete da baterija curi ili osjetite neugodan miris.
10. Ne koristite na mjestima na kojima se generira jak statički elektricitet.
11. Ako dođe do curenja baterije, neugodnog mirisa, zagrijavanja, promjene boje ili oblika baterije, ili se baterija na bilo koji način promijeni tijekom korištenja, punjenja ili skladištenja, odmah je izvadite iz uređaja ili punjača i prekinite uporabu.
12. Nemojte uranjati bateriju ili dopustiti da bilo kakve tekućine uđu unutra. Prodor vodljive tekućine, kao što je voda, može uzrokovati oštećenja koja mogu dovesti do požara ili eksplozije. Čuvajte bateriju na hladnom i suhom mjestu, dalje od gorivih i zapaljivih predmeta. Moraju se izbjeći atmosfere korozivnog plina.

POZOR

1. Ako tekućina koja curi iz baterije dospije u oči, nemojte trljati oči i odmah ih dobro isperite čistom vodom, kao je voda iz slavine, te odmah potražite pomoć liječnika. Ako se ne liječi, tekućina može uzrokovati probleme s vidom.
2. Ako tekućina iscuri po koži ili odjeći, odmah dobro isperite čistom vodom, kao što je voda iz slavine. Postoji mogućnost iritacije kože.
3. Ukoliko prilikom prvog korištenja baterije otkrijete hrđu, neugodan miris, pregrijavanje, promjenu boje, deformacije, i/ili druge nepravilnosti, ne koristite i vratite dobavljaču ili prodavaču.

UPOZORENJE

Ako u terminal litij-ionske baterije dospije provodljivi materijal, baterija se može kratko spojiti i prouzročiti požar. Kod skladištenja litij-ionske baterije svakako se pridržavajte sljedećih pravila.

- U kutije za spremanje ne stavljajte vodljive materijale kao što su čavli i željezna ili bakrena žica.
- Kako bi se spriječio kratki spoj, bateriju stavite u alat ili čvrsto pričvrstite poklopac baterije za spremanje sve dok se ventilator ne vidi.

Prilikom transporta litij-ionske baterije, molimo pridržavajte se sljedećih mjera opreza.

UPOZORENJE

Obavijestite tvrtku za transport da paket sadrži litij-ionsku bateriju, informirajte tvrtku o njenoj izlaznoj snazi i slijedite upute tvrtke za transport prilikom dogovaranja transporta.

- Litij-ionske baterije čija izlazna snaga prelazi 100 Wh klasificiraju se kao opasni teret i zahtijevaju primjenu posebnih procedura.
- Za transport u inozemstvo, morate postupati u skladu s međunarodnim zakonima te pravilima i propisima određene zemlje.
- Ako je BSL36B18 ugrađen u električni alat, izlazna snaga prelazi 100 Wh, a jedinica se svrstava u opasnu robu u klasifikaciji tereta.

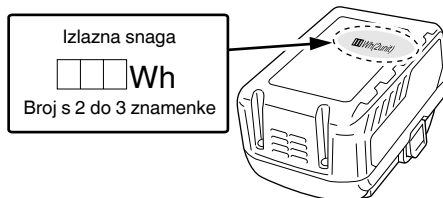

MJERE PREDOSTROŽNOSTI SPAJANJA USB UREĐAJA (UC18YSL3)

Kod pojave neočekivanog problema, podaci na USB-u spojenom na ovaj proizvod mogu biti oštećeni ili izgubljeni. Uvijek se pobrinite da napravite sigurnosnu kopiju svih podataka na USB uređaju prije korištenja ovog proizvoda. Molimo budite svjesni da naša tvrtka ne prihvaća apsolutno nikakvu odgovornost za bilo koje oštećene ili izgubljene podatke pohranjene na USB uređaju, kao ni za bilo koju štetu koja bi mogla nastati na spojenoj uređaju.

UPOZORENJE



- Prije upotrebe, provjerite da li na USB kabelu za spajanje ima nekih nedostataka ili oštećenja. Korištenje USB kabela s nedostatkom ili oštećenjem može izazvati pojavu dima ili zapaljenje.
- Kada se proizvod ne koristi, pokrijte USB ulaz s gumenim poklopcem. Nakupine prašine, itd. u USB ulazu mogu izazvati pojavu dima ili zapaljenje.

NAPOMENA







- Tijekom punjenja USB-a moguće su povremene pauze.
- Kad se USB uređaj ne puni, uklonite USB uređaj iz punjača. Ukoliko to ne učinite, ne samo da se može skratiti životni vijek baterije USB uređaja, već može rezultirati neočekivanim nesrećama.
- Možda neće biti moguće punjenje nekih USB uređaja, ovisno o tipu uređaja.

NAZIVI DIJELOVA (SI. 1 – SI. 15)

①	Motor	⑩	Prekidač indikatora razine baterije
②	Pločica s imenom	⑪	Žaruljica indikatora razine baterije
③	Sigurnosna igla	⑫	Poluga
④	Bočna ručica	⑬	Imbus ključ
⑤	Poklopac zupčanika	⑭	Uređaj za pranje kotača (E)
⑥	Ulegnuti središnji kotač	⑮	Matica kotača
⑦	M5 šesterokutni vijak utičnice	⑯	Ključ
⑧	Štitnik kotača	⑰	S bočnim štitnikom
⑨	Filter	⑱	Abrazivna ploča za rezanje
⑩	Blokada prekidača	⑲	Poluga za zaključavanje
⑪	Prekidač	⑳	Lampica indikatora načina rada
⑫	Prekidač indikatora automatskog načina	㉑	Gumeni poklopac
⑬	Baterija	㉒	USB ulaz
⑭	Brava	㉓	USB kabel
⑮	Lampica indikatora punjenja		

	Odspojite bateriju
	Upozorenje
	Prekidač indikatora preostalog kapaciteta baterije

Baterija

	Svijetli; Preostala snaga baterije je preko 75%.
	Svijetli; Preostala snaga baterije je 50% - 75%.
	Svijetli; Preostala snaga baterije je 25% - 50%.
	Svijetli; Preostala snaga baterije je ispod 25%.
	Treperi; Preostala snaga baterije - gotovo prazna. Bateriju napunite što je prije moguće.
	Treperi; Izlaz je obustavljen zbog visoke temperature. Izvadite bateriju iz alata i dopustite da se potpuno ohladi.
	Treperi; Izlaz je obustavljen zbog kvara ili neispravnosti. Problem može biti baterija stoga molimo da se obratite prodavaču.

STANDARDNA OPREMA

Osim glavne jedinice (1 jedinica), paket sadrži opremu navedenu na stranici 291.

Standardna oprema može se promijeniti bez prethodne najave.

VRSTE PRIMJENE

- Uklanjanje vara kalupa i završna obrada raznih vrsta čelika, bronce i aluminija i odljevaka.
- Brušenje zavarenih dijelova ili dijelova rezanih plamenikom.
- Brušenje sintetičke smole, škrljca, cigle, mramora, itd.

SPECIFIKACIJE

1. Električni alat

Model		G3623DA
Napon		36 V
Određena brzina		5300 min ⁻¹ Automatski način rada: 3200 min ⁻¹
Kotač	Vanjski dijametar	230 mm
	Dijametar otvora	22,23 mm
	Debljina	6 mm
Periferna brzina		80 m/s
Baterija dostupna za ovaj alat*		BSL36B18
Težina**		4,9 kg







* Postojeće baterije (BSL3660/3620/3626, serije BSL18xx itd.) i AC/DC adapter (ET36A) ne mogu se koristiti s ovim alatom.

** Težina: Prema EPTA postupku 01/2003

SIMBOLI

UPOZORENJE

Za uređaj se koriste sljedeći simboli. Uvjerite se da prije uporabe razumijete njihovo značenje.

	G3623DA: Bežična kutna bušilica
	Kako bi smanjio opasnost od ozljede, korisnik mora pročitati priručnik za uporabu.
	Uvijek nosite zaštitne naočale.
	Samo za zemlje EU Električni alat ne bacajte zajedno s ostalim kućnim otpadom! Sukladno europskim direktivama 2012/19/EU o otpadnoj električnoj i elektroničkoj opremi, te provedbi u skladu s nacionalnim zakonima i propisima, električni alat i baterije koji su dostigli kraj korisnog radnog vijeka potrebno je prikupljati odvojeno i predati u ustanove za recikliranje.
V	Nazivni napon
n	Određena brzina
n ₀	Brzina vrtnje bez opterećenja
min ⁻¹	Okretaja ili pomaka u minuti
	Uključivanje
	Isključivanje
Lock	Prebacivanje se zaključava na položaju "ON" (UKLUJUČENO)
	

NAPOMENA

Zbog kontinuiranog programa istraživanja i razvoja tvrtke HiKOKI, ovdje navedene specifikacije mogu se promijeniti bez prethodne najave.

Elektroničko upravljanje

- Lagani početak
Smanjuje trzaje operatora upravljajući brojem okretaja tijekom stavljanja u pogon.
- Funkcija kočnja
Kočnica se aktivira kad se prekidač isključi i zaustavi rotaciju motora.
- Zaštita od preopterećenja
Ova mogućnost zaštite isključuje napajanje motora u slučaju preopterećenja motora ili dovodi do vidljivog smanjenja brzine vrtnje tijekom rada.
Kada se aktivira zaštita od preopterećenja, motor se može zaustaviti.
U tom slučaju, pustite prekidač alata i otklonite uzroke preopterećenja.
Nakon toga, alat možete ponovno koristiti.
- Zaštita od pregrijavanja
Ova mogućnost zaštite isključuje napajanje motora u slučaju pregrijavanja motora tijekom rada i dovodi do zaustavljanja alata.
Kada se aktivira zaštita od pregrijavanja, motor se može zaustaviti.
U tom slučaju, pustite prekidač alata i ostavite ga da se ohladi nekoliko minuta.
Nakon toga, alat možete ponovno koristiti.
- Ponovno pokrenite funkciju prevencije
Kada je napajanje još uvijek uključeno, alat se neće ponovno pokrenuti kada je baterija instalirana. Ova se funkcija može otkazati nakon što se alat isključi.

2. Baterija

Model	BSL36B18
Napon	36 V / 18 V (automatsko prebacivanje*)
Kapacitet baterije	4,0 Ah / 8,0 Ah (automatsko prebacivanje*)
Dostupni bežični proizvodi**	Višenaponske serije, 18 V proizvod
Dostupni punjač	Klizni punjač za litij-ionske baterije

* Alat će se automatski prebaciti.

** Molimo pogledajte naš opći katalog za detalje.

3. Punjač

Model	UC18YSL3
Napon punjenja	14,4 V – 18 V
Težina	0,6 kg

PUNJENJE

Prije uporabe električnog alata, bateriju napunite kako slijedi.

1. Priključite mrežni kabel punjača u utičnicu.

Kada utikač punjača spojite u utičnicu, lampica indikatora napajanja treperit će crveno (u intervalima od 1 sekunde).

2. Umetnite bateriju u punjač.

Bateriju čvrsto umetnite u punjač kao što je prikazano na **slici 3** (na stranici 2).

3. Punjenje

Prilikom umetanja baterije u punjač, lampica indikatora punjenja treperi plavo.

Kada se baterija napuni do kraja, lampica indikatora punjenja svijetli zeleno. (vidi **tablicu 1**)

(1) Signal lampice indikatora punjenja

Signal lampice indikatora punjenja bit će kao što je prikazano u **tablici 1**, ovisno o stanju punjača ili punjive baterije.

Tablica 1

Signal lampice indikatora punjenja				
Lampica indikatora punjenja (CRVENO / PLAVO / ZELENO / LJUBIČASTO)	Prije punjenja	Treperi (CRVENO)	Svijetli 0,5 sekundu. Ne svijetli 0,5 sekundi. (isključen 0,5 sekundi)	Uključeno u izvor napajanja
	Tijekom punjenja	Treperi (PLAVO)	Svijetli 0,5 sekundu. Ne svijetli 1 sekundu. (isključen 1 sekundu)	Kapacitet baterije manji od 50%
		Treperi (PLAVO)	Svijetli 1 sekundu. Ne svijetli 0,5 sekundi. (isključen 0,5 sekundi)	Kapacitet baterije manji od 80%
		Svijetli (PLAVO)	Svijetli kontinuirano	Kapacitet baterije viši od 80%
	Punjenje završeno	Svijetli (ZELENO)	Svijetli kontinuirano (Neprekidni zvučni signal: oko 6 sekundi)	
	Pregrijavanje čekanje	Treperi (CRVENO)	Svijetli 0,3 sekundu. Ne svijetli 0,3 sekundi. (isključen 0,3 sekundi)	Baterija pregrijana. Punjenje nije moguće. (Punjenje će započeti kada se baterija ohladi)
	Punjenje nemoguće	Treperi (LJUBIČASTO)	Svijetli 0,1 sekundu. Ne svijetli 0,1 sekundi. (isključen 0,1 sekundi)	Kvar baterije ili punjača (Naizmjenični zvučni signal: oko 2 sekunde)

- (2) O temperaturi i vremenu punjenja punjive baterije
Temperature i vrijeme punjenja prikazani su u **tablici 2**.

Tablica 2

		Punjač		UC18YSL3				
Baterija	Vrsta baterije	Li-ion						
	Temperature na kojima se baterija može puniti	0°C – 50°C						
	Napon punjenja	V	14,4			18		
	Vrijeme punjenja, cca. (Pri 20°C)	min.	BSL14xx serija		BSL18xx serija		Višenaponska serija	
			(4 stanice)	(8 stanica)	(5 stanica)	(10 stanica)	(10 stanica)	
		BSL1415S : 15 BSL1415 : 15 BSL1415X : 15 BSL1420 : 20 BSL1425 : 25 BSL1430C : 30	BSL1430 : 20 BSL1440 : 26 BSL1450 : 32 BSL1460 : 38	BSL1815S : 15 BSL1815 : 15 BSL1815X : 15 BSL1820 : 20 BSL1825 : 25 BSL1830C : 30	BSL1830 : 20 BSL1840 : 26 BSL1850 : 32 BSL1860 : 38	BSL36A18 : 32 BSL36B18 : 52		
USB	Napon punjenja	V	5					
	Struja punjenja	A	2					

NAPOMENA

Vrijeme punjenja može varirati ovisno o temperaturi okoline i naponu izvora napajanja.

4. Isključite mrežni kabel punjača iz utičnice.

5. Čvrsto držite punjač i izvucite bateriju.

NAPOMENA

Obavezno izvadite bateriju iz punjača nakon punjenja i zatim je pohranite.

- Budući da ugrađeno mikro-računalo treba otprilike 3 sekunde kako bi ustanovilo da je baterija, koja se puni pomoću UC18YSL3 izvađena iz punjača, pričekajte barem 3 sekunde prije ponovnog umetanja za nastavak punjenja. Ako se baterija ponovo umetne u roku manjem od 3 sekunde, baterija se možda neće ispravno puniti.

MONTAŽA I RAD

Aktivnost	Slika	Stranica
Vađenje i umetanje baterije	2	2
Punjenje	3	2
Indikator preostalog kapaciteta baterije	4	2
Montaža i podešavanje štitnika ploče	5	2
Učvršćivanje bočne ručke	6	3
Sastavljanje ulegnutog središta ploče*1	7	3
Sastavljanje rezne ploče*1	8	3
Rad s prekidačima	9-a	4
Rad s prekidačima (s Lock-on)*2	9-b	4
Podešavanje broja okretaja*3	10	4
Kut brušenja i metode brušenja	11	4
Odvajanje filtra	12	5
Punjenje USB uređaja putem električne utičnice	13-a	5
Punjenje USB uređaja i baterije putem električne utičnice	13-b	5
Kako napuniti USB uređaj	14	5
Kad je punjenje USB uređaja dovršeno	15	5
Odabir pribora	—	292

O električnom praznjenju u slučaju novih baterija, itd.

Kako unutarnja kemijska tvar novih baterija i akumulatora koje nisu korištene dulje vrijeme nije aktivirana, električno praznjenje može biti nisko kada ih se koristi prvi i drugi put. Ovo je privremena pojava i normalno vrijeme potrebno za punjenje će se vratiti punjenjem baterija 2 – 3 puta.

Kako da baterije rade duže.

- Napunite baterije prije nego se potpuno isprazne.
Kada osjetite da snaga alata postaje slabija, prestanite koristiti alat i napunite njegove baterije. Ako nastavite koristiti alat i iscrpate struju, baterija se može oštetiti i njezin životni vijek će postati kraći.
- Izbjegavajte punjenje na visokim temperaturama.
Punjiva baterija će biti vruća odmah nakon korištenja. Ako se takva baterija puni odmah nakon upotrebe, njezina unutarnja kemijska tvar će se pogoršati a životni vijek baterije će se skratiti. Ostavite bateriju i napunite je nakon što se ohladi.

POZOR

- Ako se puni baterija koja je zagrijana jer je na duže vrijeme ostavljena na mjestu izloženom izravnom suncu ili je upravo korištena, lampica indikatora punjenja punjača svijetli 0,3 sekunde, i ne svijetli 0,3 sekunde (isključena je na 0,3 sekunde). U tom slučaju pustite da se baterija najprije ohladi, a tek potom započnite s punjenjem.
- Kada lampica indikatora punjenja treperi (u intervalima od 0,2 sekunde), provjerite i izvadite strane predmete iz konektora punjača baterije. Ako nema stranih predmeta, moguće je da su baterija ili punjač neispravni. Odnosite u ovlaštenu servis.

***1 UPOZORENJE**

Prije upotrebe, budite sigurni da zategnete maticu kotača pomoću isporučeneog ključa.

Ako ne zategnete, može doći do popuštanja matice kotača prilikom aktivacije kočnice tijekom zaustavljanja.

NAPOMENA

Perač kotača je samo za ovaj proizvod. Nemojte ga koristiti za bilo koji drugi proizvod.

*2 Zadržavamo pravo na izmjene, ovisno o području.

***3 O funkciji promjene načina rada i žaruljici načina rada**

S akumulatorom montiranim na glavnu jedinicu i upaljenom jedinicom, pritiskom na prekidač za promjenu načina rada promijeniti će se način rada na automatski. Dok je u automatskom načinu rada, žaruljica načina rada ostati će svijetliti.

○ S automatskim načinom rada, možete smanjiti buku i vibraciju smanjivanjem maksimalnog broja okretaja u stanju bez opterećenja.

Kod automatskog načina rada, broje okretaja će se povećavati ako se opterećenje tijekom rada povećava. S druge strane, broj okretaja će se smanjiti ako se opterećenje tijekom rada smanji.

○ Ovaj proizvod ima funkciju zaštite. Kad se aktivira zaštitna funkcija navedena u nastavku, lampica zaslona načina će bljeskati.

[Zaštitna funkcija pri preopterećenju]

Operacija se zaustavlja zbog preopterećenja.

Ponovno pokušajte pokrenuti uređaj nakon što je uklonjen uzrok preopterećenja.

[Zaštitna funkcija temperature]

Rad se zaustavlja jer je jedinica pregrijana.

Ohladite jedinicu na mjestu koje je osjenčano i dobro prozračeno.

Pokušajte ponovno pokrenuti uređaj nakon što se dovoljno ohladi.

NAPOMENA

○ Da biste očistili jedinicu od prljavštine ili prašine, povremeno upalite motor u stanju bez opterećenja i pušite suhi zrak u otvor za ventilaciju s uklonjenim filtrom. Nakupine prljavštine ili prašine u motoru mogu uzrokovati oštećenja.

○ Nakon čišćenja, uvjerite se da ste sigurno pričvrstili filter.

7. Skladištenje

Bežičnu brusilicu s diskom čuvajte na mjestu na kojem je temperatura manja od 40 °C i izvan dosega djece.

NAPOMENA

Skladištenje litij-ionskih baterija.

Uvjerite se da su litij-ionske baterije napunjena prije nego ih spremite.

Dugotrajno skladištenje (3 mjeseca ili duže) baterija s niskim nabojem može dovesti do pogoršanja performansi, značajno smanjiti korisno vrijeme baterije ili uzrokovati nemogućnost baterije da zadrži punjenje.

Međutim, značajno smanjeno vrijeme korištenja baterije može se oporaviti višekratnim punjenjem i korištenjem baterije dva do pet puta.

Ako je vrijeme trajanja baterije izuzetno kratko unatoč ponovljenom punjenju i uporabi, baterija je najvjerojatnije istrošena. U tom slučaju nabavite novu bateriju.

POZOR

Tijekom rada i održavanja električnih alata, potrebno je pridržavati se sigurnosnih propisa i standarda propisanih u svakoj zemlji.

Važna obavijest za baterije za HiKOKI bežični električni alat

Molimo uvijek koristite naše originalne baterije. Ne možemo jamčiti sigurnost i učinkovitost našeg bežičnog električnog alata ako se koristi s drugim baterijama, ili kad se baterije rastavljaju i mijenjaju (kao što je demontaža i zamjena ćelija ili drugih unutarnjih dijelova).

ODRŽAVANJE I INSPEKCIJA**1. Pregjed ulegnutog središta ploče**

Uvjerite se da ulegnuti središnji dio ploče nema pukotina i površinskih oštećenja.

2. Provjera vijaka

Redovito pregledavajte sve vijke i osigurajte da su pravilno zategnuti. Ukoliko se bilo koji vijak otpusti, odmah ga zategnite. Nepridržavanje ovih naputaka može uzrokovati ozbiljne opasnosti.

3. Održavanja motora

Jedinica s namotom motora samo je »srce« električnog alata. Posebno pazite da se namot ne ošteti i/ili smooči djelovanjem ulja ili vode.

4. Pregled terminala (alat i baterija)

Provjerite da strugotine i prašina nisu nakupljeni na terminalima.

Povremeno provjerite prije, za vrijeme i nakon rada.

POZOR

Uklonite strugotine ili prašinu ukoliko su se nakupili na terminalima.

Ako to ne učinite može doći do kvara.

5. Vanjsko čišćenje

Kada je bežična brusilica s diskom prljava, obrišite mekom suhom krpom ili krpom blago navlaženom sapunicom. Ne koristite otapala na bazi klora, benzin ili razrjeđivač, jer otapaju plastiku.

6. Čišćenje filtra

Nakon upotrebe, odvojite filter i uklonite prljavštinu ili prašinu sa zaslona zračnim pištoljem ili drugim alatom. (Slika 12)

JAMSTVO

Jamčimo da HiKOKI električni alat udovoljava zakonskim propisima. Ovo jamstvo ne pokriva oštećenja nastala pogrešnom uporabom, zloporabom, ili normalnim trošenjem. U slučaju prigovora, nerastavljen električni alat zajedno s POTVRDOM O JAMSTVU na kraju ovih uputa pošaljite ovlaštenom HiKOKI servisu.

Informacije o buci i vibracijama

Izmjerene vrijednosti određene su sukladno EN60745 i u skladu s normom ISO 4871.

Izmjerena razina zvučne snage A: 96 dB (A).

Izmjerena razina zvučnog tlaka A: 85 dB (A).

Nesigurnost K: 3 dB (A).

Nosite zaštitu sluha.

Ukupne vrijednosti vibracija (zbroj triju vektora) određene prema EN60745.

Površinsko brušenje:

Vrijednost emisije vibracija $a_{H, AG} = 5,9 \text{ m/s}^2$

Nesigurnost $K = 1,5 \text{ m/s}^2$

Naznačena ukupna vrijednost vibracija izmjerena je u skladu sa standardnim metodama ispitivanja, a može se koristiti za međusobne usporedbe alata.

Također se može koristiti za preliminarnu procjenu izloženosti.

UPOZORENJE

- Emisija vibracija prilikom stvarnog korištenja električnog alata može se razlikovati od izjavljenih ukupnih vrijednosti ovisno u načinu na koji se alat koristi.
- Osigurajte sigurnosne mjere zaštite za osobe koje koriste alat, a koje se temelje na procjeni izloženosti u stvarnim uvjetima uporabe (uzimajući u obzir sve dijelove operativnog ciklusa, kao što su vremena kada je uređaj isključen, i kada radi u praznom hodu, zajedno s vremenom aktivnog korištenja).

NAPOMENA

Zbog kontinuiranog programa istraživanja i razvoja tvrtke HiKOKI, ovdje navedene specifikacije mogu se promijeniti bez prethodne najave.

PROBLEMI

Koristite oznake iz tablice u nastavku, ako alat ne radi normalno. Ako ni to ne dokine problem, javite se prodavaču u ovlaštenom HiKOKI servisnom centru.

1. Električni alat

Simptom	Mogući uzrok	Rješenje
Alat se ne pokreće	Kapacitet baterije je ispražnjen	Napunite bateriju.
	Baterija nije potpuno instalirana.	Gurnite bateriju unutra dok ne čujete klik.
	Strani predmet zadržava sigurnosnu iglu pritisnutu dolje.	Uklonite strani predmet iz brave sigurnosne igle.
	Baterija je instalirana dok je prekidač UKLJUČEN.	ISKLUJUČITE i ponovno UKLJUČITE prekidač.
Alat se iznenada zaustavio	Alat je bio preopterećen	Uklonite problem koji uzrokuje preopterećenje.
	Zaštita od preopterećenja je u tijeku.	
	Baterija je pregrijana.	Dozvolite da se baterija ohladi.
Abnormalna buka. Ploča za brušenje se tresse	Matica kotača je labava.	Potpuno zategnite maticu kotača.
	Matica kotača, perač kotača, ploča za brušenje, itd. su nepropisno postavljeni okrenuti u pogrešnom smjeru.	Provjerite instalirani smjer i ispravno ugradite dijelove.
	Strani predmet je uhvaćen između matice kotača, perača kotača, ploče za brušenje, itd.	Uklonite strani predmet.
Kočnica ne radi ispravno.	Glavna jedinica može biti u kvaru.	Odmah prekinite uporabu i kontaktirajte svog prodavača radi popravka.
Baterija se ne može instalirati	Pokušaj instaliranja baterije koja nije navedena za alat.	Molimo instalirajte višenaponsku bateriju.

2. Punjač

Simptom	Mogući uzrok	Rješenje
Svjetleći pokazatelj punjenja ubrzano treperi ljubičasto, a punjenje baterije ne otpočinje.	Baterija nije potpuno umetnuta.	Sigurno umetnite bateriju.
	Strani predmet se nalazi na postolju baterije ili gdje je baterija pričvršćena.	Uklonite strani predmet.
Svjetleći pokazatelj punjenja treperi crveno, a punjenje baterije ne otpočinje.	Baterija nije potpuno umetnuta.	Sigurno umetnite bateriju.
	Baterija je pregrijana.	Ako je ostavite, baterija će se automatski početi puniti ako joj se smanji temperatura, ali to može skratiti vijek trajanja baterije. Preporučljivo je da se baterija prije punjenja ohladi na dobro prozračenom mjestu, podalje od direktne sunčeve svjetlosti.
Vrijeme korištenja baterije je kratko iako je baterija potpuno napunjena.	Vijek trajanja baterije je istekao.	Zamijenite staru novom baterijom.

Simptom	Mogući uzrok	Rješenje
Bateriji treba predugo da se napuni.	Temperatura baterije, punjača ili okoline je izrazito niska.	Bateriju puniti u zatvorenom prostoru ili u nekom drugom toplom okruženju.
	Ventili punjača su blokirani, što izaziva pregrijavanje njegovih unutarnjih dijelova.	Izbjegavajte blokiranje ventila.
	Ventilator ne radi.	Kontaktirajte HiKOKI Ovlašteni Servisni Centar za popravke.
Pokazatelj napona USB-a se isključio i USB uređaj se prestao puniti.	Kapacitet baterije je postao malen.	Zamijenite bateriju onom koja ima još kapaciteta.
		Uključite utikač za napajanje punjača u električnu utičnicu.
Pokazatelj napona USB-a se ne isključuje iako se USB uređaj prestao puniti.	Pokazatelj napona USB-a svijetli zeleno čime pokazuje da je punjenje USB-a moguće.	Ovo je normalna pojava.
Nije jasno koji je status punjenja USB uređaja, odnosno da li je punjenje završeno.	Pokazatelj napona USB-a se ne isključuje čak i kad je punjenje završeno.	Provjerite USB uređaj koji se puni kako biste potvrdili njegov status punjenja.
Punjenje USB uređaja je zaustavljeno usred rada.	Punjač je ukopčan u električnu utičnicu dok se USB uređaj punio koristeći bateriju kao izvor napona.	Ovo je normalna pojava. Punjač pauzira punjenje USB-a na 5 sekundi kad se prelazi između različitih izvora napona.
	Baterija je u punjaču dok se USB uređaj punio koristeći električnu utičnicu kao izvor napona.	
Punjenje USB uređaja je zaustavljeno usred rada kad su baterija i USB punjač punjeni istovremeno.	Baterija je potpuno napunjena.	Ovo je normalna pojava. Punjač pauzira USB punjenje na 5 sekundi dok provjerava je li baterija uspješno dovršila punjenje.
Punjenje USB uređaja ne otpočinje kad se baterija i USB uređaj pune istovremeno.	Preostali kapacitet baterije je iznimno nizak.	Ovo je normalna pojava. Kad kapacitet baterije dosegne određenu razinu, USB punjenje se automatski pokreće.

ЗАГАЛЬНІ ІНСТРУКЦІЇ БЕЗПЕКИ ЕЛЕКТРИЧНОГО ІНСТРУМЕНТУ

⚠ ПОПЕРЕДЖЕННЯ

Прочитайте всі правила безпеки та вказівки.

Невиконання цих правил та інструкцій може призвести до удару струмом, пожежі та/або серйозної травми.

Збережіть всі інструкції та правила для подальшого користування.

Термін «електричний інструмент» у правилах позначає ваш електричний автоматичний інструмент, що працює від мережі (з дротом), або електричний інструмент, що працює на батареях (бездротовий).

1) Безпека робочого місця

- Стейте за чистотою і правильним освітленням робочого місця. Захаращені або темні ділянки так і «чекають» на нещасний випадок.
- Не працюйте автоматичними інструментами там, де повітря насичене вибухонебезпечними речовинами, такими як горючі рідини, гази або пил. Автоматичні інструменти висікають іскри, від яких можуть зайнятися пил або випари.
- Під час роботи автоматичним інструментом не підпускайте до себе дітей і просто бажачих подивитися на вашу роботу. Якщо вас відволікатимуть, ви можете втратити контроль над інструментом.

2) Безпека електропристрою

- Штепсельна виделка автоматичного інструменту мусить підходити до розетки електромережі. Ніколи ніяким чином не змінюйте виделку. Не користуйтеся жодними насадками-адаптерами для заземлених автоматичних інструментів. Незмінні штепсельні виделки та відповідні їм розетки зменшують ризик удару електрострумом.
- Не торкайтеся тілом заземлених предметів або поверхонь, таких як труби, батареї опалення і холодильники. Якщо ви торкнетесь тілом заземленого предмету, це збільшує ризик удару струмом.
- Не допускайте, щоб на автоматичні інструменти потрапляли дощ або волога. Вода, яка потрапила до автоматичного інструмента, підвищує ризик удару струмом.
- Обережно поводьтеся зі шнуром. Ніколи не несіть інструмент на шнурі, не волочіть його за шнур і не витягайте штепсельну виделку з розетки, тягнучи за шнур. Береніть шнур від тепла, олій, гострих поверхонь та рухомих деталей. Пошкоджені або заплутані шнури збільшують ризик ураження електрострумом.
- Працюючи автоматичним інструментом просто неба, користуйтеся подовжувачами, пристосованими для застосування просто неба. Користування шнуром, пристосованим до користування просто неба, знижує ризик ураження струмом.
- Якщо не уникнути роботи у вологому середовищі, користуйтеся джерелом живлення із пристроєм захисту від замикання на землю. Пристрій захисту від замикання на землю знижує ризик удару струмом.

3) Особиста безпека

- Не втрачайте пильності, стежте за тим, що робите, і користуйтеся здоровим глуздом під час роботи автоматичним інструментом. Не працюйте автоматичним інструментом, коли ви втомлені або знаходитесь під дією наркотиків, алкоголю або ліків. Мить неуваги під час роботи автоматичним інструментом може спричинити важку травму.
- Користуйтеся засобами індивідуального захисту. Завжди користуйтеся засобами для захисту очей. Засоби індивідуального захисту, такі як респіратор, черевики із протекторами, каска або беруші у відповідних умовах зменшать ризик травмування.
- Запобігайте випадковому увімкненню. Переконайтеся, що перемикач знаходиться в положенні «вимкнено», перш ніж підключитися до джерела живлення і/або акумулятора, взятися за інструмент або переносити його. Якщо переносити автоматичні інструменти увімкненими або тримаючи палець на перемикачі, це може стати причиною нещасного випадку.
- Зніміть будь-які регулюючі ключі або блокатори, перш ніж вмкати інструмент. Якщо регулюючий ключ або блокатор лишити прикріпленим до частини інструмента, яка обертається, це може спричинити травму.
- Не тягніться і не перехиліться, працюючи з інструментом. Завжди надійно стійте на ногах і зберігайте рівновагу. Це надає кращий контроль над автоматичним інструментом у несподіваних ситуаціях.
- Носіть правильний робочий одяг. Не носіть широкий одяг або ювелірні прикраси. Тримайте волосся, одяг і рукавички подалі від рухомих частин. Широкий одяг, ювелірні прикраси або довге волосся може потрапити до рухомих частин.
- Якщо у наявності є пристрій для збирання пилу, скористуйтеся ним за умови, що він правильно підключений і працює. Користування пристроєм для збирання пилу може знизити небезпеки, пов'язані із накопиченням пилу.

4) Експлуатація і догляд за автоматичним інструментом

- Не застосовуйте надмірну силу до автоматичного інструменту. Для виконання різних видів робіт підбирайте відповідні інструменти. Правильно підібраний автоматичний інструмент краще виконає роботу і гарантуватиме більше безпеки.
- Не користуйтеся автоматичним інструментом, якщо перемикач не працює. Будь-який автоматичний інструмент, який неможливо контролювати перемикачем, є небезпечним. Його слід полагодити.
- Відключіть виделку з джерела живлення і/або акумулятор від автоматичного інструменту, перш ніж будь-що регулювати, змінювати аксесуари або зберігати автоматичні інструменти. Ці заходи безпеки знижують ризик випадково увімкнуту автоматичний інструмент.
- Зберігайте інструменти у місцях, недоступних для дітей, і не дозволяйте людям, не ознайомленим із автоматичними інструментами і цими інструкціями, користуватися автоматичним інструментом. Автоматичні інструменти є небезпечними в руках непідготованих користувачів.

ЗАГАЛЬНІ ПОПЕРЕДЖЕННЯ ПРО ОБЕРЕЖНІСТЬ ДЛЯ ПРОВЕДЕННЯ ШЛІФУВАЛЬНИХ РОБІТ АБО ВІДРІЗАННЯ

- е) Доглядайте за електричними інструментами. Перевіряйте, чи не зсунулися і чи не зігнулися рухомі частини, чи не зламалися окремі деталі, а також чи не трапилося якихось небажаних змін, які можуть погано вплинути на роботу інструмента.

Якщо автоматичний інструмент пошкоджений, його слід полагодити перед подальшим користуванням.

Багато нещасних випадків трапляється через поганий догляд за автоматичними інструментами.

- ф) Вчасно чистіть і загострюйте інструменти для різання.

Інструменти для різання, за якими правильно доглядають і які вчасно підточують, рідше зінаються, і їх легше контролювати.

- г) Користуйтеся автоматичним інструментом, аксесуарами і насадками згідно цих інструкцій, враховуючи робочі умови та завдання.

Застосовуйте різні автоматичні інструменти для різних видів робіт. Невідповідність інструмента і застосування може створити небезпечну ситуацію.

5) Використання та зберігання батарей

- а) Проводьте перезарядку тільки за допомогою зарядного пристрою, передбаченого виробником.

Зарядний пристрій, який підходить для одного виду комплекту батарей, може викликати ризик виникнення пожежі при використанні з іншим видом комплекту батарей.

- б) Використовуйте електроприлади тільки з чітко передбаченими комплектами батарей. Використання інших комплектів батарей може викликати травми або пожежу.

- в) Ноли комплект батарей не використовуйтеся, зберігайте його подалі від металевих предметів, таких як скріпки, монети, ключі, цвяхи, болти чи інші дрібні металеві предмети, які можуть з'єднати два виходи.

Замикання виходів батареї може викликати опіки або пожежу.

- г) При дуже несприятливих умовах з батареї може витікати рідина. Уникайте контакту з нею. При контакті з рідиною промийте водою. При потрапінні в очі зверніться до лікаря.

Рідина, що витікає з батареї, може викликати роздратування або опік.

6) Обслуговування

- а) Обслуговувати ваш автоматичний інструмент може лише кваліфікований технік, замінюючи деталі лише на ідентичні.

Це гарантуватиме безпеку автоматичного інструмента.

ЗАСТЕРЕЖЕННЯ

Не підпускайте до інструменту дітей і неповносправних осіб.

Коли інструментом не користуються, його слід зберігати в місцях, недоступних для дітей та неповносправних осіб.

- а) Цей автоматичний інструмент призначений для шліфування або різання. Прочитайте всі застереження, інструкції, технічні характеристики і розгляньте всі ілюстрації в керівництві до цього інструменту.

Невиконання цих правил та інструкцій може призвести до удару струмом, пожежі та/або серйозної травми.

- б) Цим електроприладом не рекомендується проводити такі роботи як обробка пікоструйною, очищення дротяною щіткою або полірування.

Застосування цього інструмента для робіт, які не відповідають його призначенню, може спричинити небезпечні ситуації і травми.

- в) Не користуйтеся аксесуарами, які не призначені і не рекомендовані спеціально для пристрою його виробником.

Те, що аксесуар можна прикріпити до вашого автоматичного інструменту, ще не означає, що ним можна безпечно користуватися.

- г) Номінальна швидкість аксесуара мусить щонайменше дорівнювати максимальній швидкості, вказаній на автоматичному інструменті.

Аксесуари, які працюватимуть із швидкістю, вищою за їхню номінальну, можуть зламатися і розлетітися на шматки.

- д) Зовнішній діаметр і товщина аксесуару мусять не перевищувати зазначені на вашому автоматичному інструменті.

Аксесуари неправильного розміру неможливо як слід контролювати.

- е) Різьбовий монтаж комплектуючих повинен відповідати різьбленню шпінделя. Для допоміжного обладнання встановленого за допомогою фланців, отвір аксесуару повинен відповідати діаметру установчого фланця.

Аксесуари, які не співпадають із кріпленням на автоматичному інструменті, розбалансуються, надмірно вібруватимуть і можуть вийти з-під контролю.

- ж) Не користуйтеся пошкодженими аксесуарами.

Перед кожним користуванням перевірте аксесуари, такі як абразивні диски, на тріщини та сколи; диски-підшви – на тріщини, спрацювання; дротяні щітки – на випадіння дротів або дроти з тріщинами. Якщо автоматичний інструмент або аксесуар падав, перевірте його на предмет пошкоджень або встановіть неушкоджений аксесуар. Після перевірки та встановлення аксесуара переконайтеся, що ви особисто і всі присутні знаходяться на безпечній відстані від площини, у якій обертається аксесуар, і запустіть автоматичний інструмент на максимальній швидкості холостого ходу на одну хвилину.

Пошкоджені аксесуари звичайно розламуються на частини під час першої перевірки.

- з) Носіть захисний спецодяг. Залежно від роботи, яку виконуєте, користуйтеся шоломом або захисними окулярами різних моделей. Якщо потрібно, вдягайте респіратор, користуйтеся берушами, рукавицями, фартухом, які захистять від дрібних абразивних часточок або скалок матеріалу, з яким працюєте.

Захисні окуляри мусять надати достатній захист від дрібних часточок, яке утворюється під час різних видів робіт. Респіратор або маска відфільтрує часточки, які утворилися під час вашої роботи. Тривалий вплив гучного шуму може викликати втрату слуху.

- i) **Не дозволяйте стороннім особам наближатися до робочої ділянки. Будь-яка особа на робочій ділянці мусить носити захисний спецодяг.** Часточки матеріалу або зламаний аксесуар можуть відлетіти від інструменту і викликати травми не лише безпосередньо на робочому місці, але і досить далеко від нього.
- j) **При виконанні операцій, під час яких інструмент для різання може контактувати з прихованою проводкою, тримайте електронструмент тільки за ізольовані поверхні захоплення.** Внаслідок контакту із проводами під наругою відкриті металеві частини також опиняться під наругою і можуть стати причиною ураження електричним струмом.
- k) **Тримайте шнур подалі від аксесуара, який обертається.** Якщо втратите контроль, ви ризикуєте розрізати або зачепити шнур, а долоню або всю руку може затягти на аксесуар, який обертається.
- l) **Ніколи не кладіть автоматичний інструмент, перш ніж аксесуар не зупиниться повністю.** Аксесуар, що обертається, може захопити поверхню і змістити інструмент так, що ви втратите контроль над ним.
- m) **Вимкніть автоматичний інструмент, коли несете його на опущеній руці.** Випадковий контакт із аксесуаром, що обертається, може затягти в інструмент ваш одяг і наблизити інструмент до вашого тіла.
- n) **Регулярно чистьте вентиляційні отвори інструмента.** Вентилятор двигуна затягує в корпус пил. Надмірне накопичення металевої крихти може викликати небезпечні ситуації.
- o) **Не працюйте автоматичним інструментом поруч із легкозаймистими матеріалами.** Ці матеріали можуть зайнятися від іскор.
- p) **Не користуйтеся аксесуарами, які потребують охолодження рідиною.** Використання води або інших рідких охолоджувачів може спричинити коротке замикання або удар струмом.

ВІДДАЧА І ПОВ'ЯЗАНІ З НЕЮ НЕБЕЗПЕКИ

Віддача інструмента – це несподівана реакція на защемлений або пощерблений диск, щітку або інший аксесуар. Згини або зубці викликають миттєву зупинку аксесуару, що обертається, і це, в свою чергу, штовхає інструмент у напрямку, протилежному до напрямку його руху з тієї точки, де знаходиться згин.

Наприклад, якщо абразивний диск защемило або пощербило матеріалом, по якому працює інструмент, край диска, який защемило, може заглибитися у поверхню матеріалу так, що диск вистрибне зі свого місця. Диск може відлетіти у бік оператора або у протилежний бік, залежно від напрямку руху диску під час защемлення.

Абразивні диски за таких умов можуть зламатися.

Віддача є результатом неправильного користування автоматичними інструментами. Її можна уникнути, вживши наступних заходів.

- a) **Правильно тримайте автоматичний інструмент і тримайте корпус і руку так, щоб протидіяти силі віддачі.** Завжди користуйтеся додатковою ручкою, якщо така надана, для максимального контролю за віддачею або реактивним обертаючим моментом, коли вмикаєте інструмент. Якщо вжити необхідних заходів, можна контролювати віддачу і реактивний обертаючий момент.
- b) **Ніколи не розміщуйте руку поруч із аксесуаром, що обертається.** Віддача від аксесуару може пошкодити руку.
- c) **Не допускайте, щоб у зоні віддачі опинилося ваше тіло.** Віддача штовхне інструмент у напрямку, протилежному до напрямку руху диска в точці защемлення.
- d) **Особливо обережно працюйте на нутах, гострих краях тощо.** Не дозволяйте інструменту стрибати або бути защемленим. Кутти, гострі краї або стрибаючі рухи можуть спричинити защемлення аксесуару, що обертається, і спричинити втрату контролю або віддачу.
- e) **Не прикріплюйте до інструменту пилки для роботи по дереву або пилки із зубцями.** Подібні пилки викликають несподівану віддачу і втрату контролю.

ЗАХОДИ БЕЗПЕКИ ПІД ЧАС ШЛІФУВАННЯ І АБРАЗИВНОГО ОБРІЗУВАННЯ

- a) **Користуйтеся лише тими типами дисків, які рекомендовані для цього автоматичного інструменту і спеціальні захисні пристрої, призначені для вибраного диску.** Диски, не пристосовані до цього інструменту, неможливо адекватно захистити, тому вони небезпечні.
- b) **Поверхню шліфування центру стертих дисків повинна бути встановлена нижче площини захисного борту.** Неправильно встановлений диск, який виступає за площину захисного борту, не може бути захищений належним чином.
- c) **Захисні засоби слід надійно прикріпити до інструмента так, щоб найменше площі диску було відкрито у бік оператора.** Захист допомагає захистити оператора від фрагментів пошкодженого диска, випадкового контакту з диском та іскор, які можуть запалити одяг.
- d) **Диски мусять відповідати призначенню.** Наприклад, не шліфуйте поверхню боком ріжучого диску. Абразивні диски для різання призначені для периферійного шліфування. Якщо до дисків застосувати силу з боку, вони можуть розколотися.
- e) **Завжди користуйтеся неушкодженими фланцями дисків, які за розміром і формою підходять до вибраного диску.** Правильно підібрані фланці підтримують диск і, таким чином, зменшують ризик диска поламатися. Фланці для різальних дисків можуть відрізатися від фланців для шліфувальних дисків.
- f) **Не використовуйте спрацьовані диски з більших автоматичних інструментів.** Диск, призначений для більшого інструменту, не підходить для меншого інструменту з вищою швидкістю і може розлетітися на шматки.

ДОДАТКОВІ ЗАХОДИ БЕЗПЕКИ СПЕЦІАЛЬНО ДЛЯ АБРАЗИВНОГО РІЗАННЯ

- a) **Не затискайте різальний диск і не застосовуйте до нього надмірну силу. Не намагайтеся різати дуже глибоко.**

Надмірний тиск на диск збільшує навантаження та вразливість до перекручування чи затиснення диска в розрізі та ймовірність віддачі і руйнування диска.

- b) **Стежте, щоб ваше тіло не потрапляло на одну лінію із диском, який обертається, або за нього. Коли диск під час роботи рухається у протилежний від вашого тіла бік, потенційна віддача може штовхнути диск та сам інструмент прямо на вас.**

- c) **Якщо диск згинається, або коли ви з будь-яких причин перестаєте різати, вимкніть живлення інструмента і тримайте його нерухомо, поки диск остаточно не зупиниться. За жодних обставин не намагайтеся вийняти диск для різання з місця, де його защемило, коли диск обертається. У протилежному випадку може трапитися віддача. Обстежте місце і виправте ситуацію, щоб усунути причину згину диска.**

- d) **Не відволікайте різання, тримаючи інструмент заглибленим у матеріал. Дайте диску досягти повної швидкості і обережно поверніть його у місце розрізу.**

Диск може зігнутися, вистрибнути або спричинити віддачу, якщо автоматичний інструмент увімкнули заглибленим у матеріал.

- e) **Підставляйте предмети під панель або будь-які великі предмети, щоб уникнути ризику заземлення або віддачі диску.**

Великі предмети мають тенденцію прогинатися під власною вагою. Підставки слід розмістити під предметом поруч із лінією розрізу і поруч із краєм предмету з обох боків від диску.

- f) **З особливою обережністю робіть ніші в існуючих стінах або інших невідомих ділянках.**

Диск може розрізати труби газу- або водопроводу, електричні дроти або предмети, які можуть спричинити віддачу.

- Якщо інструмент оснащений захисним пристроєм, за жодних обставин не користуйтеся інструментом без захисного пристрою.
- Користуючись абразивним диском для різання, змініть стандартний захисний пристрій диску і прикріпіть захисний пристрій диску з бічним захистом (продається окремо) (Мал. 5).
- Не користуйтеся окремими втулками, щоб пристосувати до інструмента диски з широкими отворами.
- Для інструментів, в які можна вставити диски з різьбою в отворі: переконайтеся, що різьба на диску достатньо довга, щоб підійти до довжини шпинделя.
- Перевірте, чи правильно підтримується предмет, по якому ви працюєте.
- Не користуйтеся диском для різання для бічного шліфування.
- Пересвідчіться, що іскри, які летять під час роботи, не створюють небезпек: не потрапляють на людей і не запалюють займисті матеріали.
- Стежте, щоб вентиляційні отвори були чистими, коли ви працюєте там, де багато пилу. Якщо необхідно почистити пил, спочатку вимкніть інструмент з мережі, для чистяння користуйтеся лише предметами без металу і будьте обережні, щоб не пошкодити внутрішні деталі.
- Завжди користуйтеся захисними окулярами і берушами. Також слід носити інші захисний спецодяг, такий як респіратор, рукавиці, каска та фартух.
- Будьте обережні з диском, який продовжує обертатися після вимкнення інструменту.
- Не дозволяйте стороннім речовинам потрапляти в отвір для підключення акумуляторної батареї.
- Ніколи не розбирайте акумуляторну батарею та зарядний пристрій.
- Ніколи не замикайте акумуляторну батарею накоротко. Замикання батареї накоротко призведе до різкого збільшення струму і перегріву. У результаті батарея згорить або буде пошкоджена.
- Не кидайте батарею у вогонь. Підпалена батарея може вибухнути.
- Не вставляйте будь-який сторонній предмет в щілини повітряної вентиляції зарядного пристрою. Попадання металевих предметів або легкозаймистих матеріалів в щілини повітряної вентиляції зарядного пристрою може привести в результаті до ураження електричним струмом або до пошкодження зарядного пристрою.
- Віднесіть використані батареї в магазин, де вони були придбані, якщо термін служби батарей після зарядки стане занадто коротким для їх практичного використання. Не ліквідуйте відпрацьовані батареї самостійно.

ЗАГАЛЬНІ ІНСТРУКЦІ БЕЗПЕКИ ДЛЯ АКУМУЛЯТОРНИХ ШЛІФУВАЛЬНИХ МАШИН

- Переконайтеся, що швидкість, позначена на диску, дорівнює або більше номінальної швидкості шліфувальної машини.
- Стежте за тим, щоб габарити диску були сумісними із шліфувальною машиною.
- Абразивні диски слід дбайливо зберігати і поводитися з ними обережно згідно вказівок виробника.
- Перевірте шліфувальний диск перед користуванням. Чи нема відколів, зубців, тріщин та інших дефектів.
- Переконайтеся, що шліфувальні голівки відповідають вимогам виробника.
- Переконайтеся, що прокладки, якщо такі надані, підходять до абразивного виробу і їх необхідно застосувати у цьому випадку.
- Переконайтеся, що абразивний виріб правильно встановлений і закріплений, перш ніж користуватися ним, і запустіть його на холостій ході протягом 30 сек., тримаючи інструмент у безпечному положенні. негайно зупиніть інструмент, якщо відчувається значна вібрація або визначено інші дефекти. Якщо це трапилось, перевірте пристрій, щоб знайти причину несправності.

ДОДАТКОВІ ПРАВИЛА БЕЗПЕКИ

1. Переконайтеся, що використовується диск із заглибленим центром правильного типу і не має тріщин та інших дефектів поверхні. Також пересвідчіться, що диск із заглибленим центром правильно прикріплений, а гайка надійно затягнута.
2. Перевірте, чи вивільнена апаратна кнопка, натискаючи на неї дві або тричі, перш ніж увімкнути інструмент.
3. Для продовження терміну служби машини і забезпечення високоякісної чистої обробки важливо уникати перевантаження, що виникає при занадто сильному натисканні на машину. У більшості випадків застосування вага самої машини є достатньою для ефективного шліфування. Занадто сильне натискання на машину може привести в результаті до зниження швидкості обертання, руйнування внутрішньої поверхні і перевантаження, яке може скоротити термін служби машини.

4. Диск продовжує обертатися після вимкнення інструмента.
Вимкнувши машину, не кладіть її, поки диск не зупиниться остаточно. Крім запобігання нещасним випадкам, цей захід зменшить обсяг пилу та стружки, які затягне в корпус пристрою.
5. Коли машину не працюють, її слід відключити від джерела живлення.
6. Переконайтеся, що ВИМКНУЛИ і відключили штепсельну виделку з мережі, щоб уникнути серйозних травм, перш ніж встановлювати і знімати шліфувальний круг з утопленим центром.
7. Будьте обережні щодо віддачі при гальмуванні.
Ця кутова акумуляторна кутова шліфувальна машина обладнана електричними гальмами, які спрацюють при відпущанні перемикача. Через певну віддачу інструмента при спрацюванні гальм обов'язково міцно тримайте основний корпус.
8. Не використовуйте виріб у разі деформації інструмента або контактів батареї (кріплення батареї).
Установлення батареї може спричинити коротке замикання, яке може призвести до появи диму або загоряння.
9. Слідуйте за тим, щоб на контактах інструмента (кріплення батареї) не було металеві стружки й пилу.
 - Перед використанням переконайтеся, що в зоні контактів нема металеві стружки й пилу.
 - Під час використання намагайтеся уникати падіння металеві стружки або пилу з інструмента на батарею.
 - У разі припинення роботи або після використання не залишайте інструмент у місцях, де на нього можуть потрапляти металеві стружка або пил.
Це може спричинити коротке замикання, яке може призвести до появи диму або загоряння.

ЗАСТЕРЕЖЕННЯ ЩОДО БАТАРЕЇ ТА ЗАРЯДНОГО ПРИСТРОЮ

1. Завжди заряджайте батарею за навколишньої температури -10-40°C. Температура, нижча -10°C, призведе до перевантаження, що є небезпечним. Не заряджайте батарею за температури понад 40°C. Найкраще для заряджання підходить температура 20-25°C.
2. Не використовуйте зарядний пристрій безперервно. Коли зарядка однієї батареї буде повністю завершена, необхідно залишити зарядний пристрій у вимкненому стані приблизно на 15 хвилин, перед тим як приступити до зарядки наступної батареї.
3. Не дозволяйте стороннім речовинам потрапляти в отвір для підключення акумуляторної батареї.
4. Ніколи не розбирайте акумуляторну батарею та зарядний пристрій.
5. Ніколи не замикайте акумуляторну батарею накоротко.
Замикання батареї накоротко призведе до різкого збільшення струму і перегріву. У результаті батарея згорить або буде пошкоджена.
6. Не кидайте батарею у вогонь.
Підпалена батарея може вибухнути.
7. Використання відпрацьованої батареї призведе до пошкодження зарядного пристрою.
8. Віднесіть використані батареї в магазин, де вони були придбані, якщо термін служби батареї після зарядки стане занадто коротким для їх практичного використання. Не ліквідуйте відпрацьовані батареї самостійно.

9. Не вставляйте будь-який сторонній предмет в щілини повітряної вентиляції зарядного пристрою.
Попадання металевих предметів або легкозаймистих матеріалів в щілини повітряної вентиляції зарядного пристрою може привести в результаті до ураження електричним струмом або до пошкодження зарядного пристрою.

ЗАПОБІЖНІ ЗАХОДИ З ІОННО-ЛІТІЄВОЮ АКУМУЛЯТОРНОЮ БАТАРЕЄЮ

Для збільшення терміну служби іонно-літєва батарея оснащена функцією захисту, яка зупиняє вихід заряду. У випадках 1-3, описаних нижче, при використанні даного пристрою, двигун може зупинитися, навіть якщо ви натискаєте вимикач. Це не є несправністю, так як це наслідок спрацювання функції захисту.

1. Коли потужність батареї продовжує знижуватися, двигун вимкнеться.
У цьому випадку необхідно негайно зарядити батарею.
2. Якщо інструмент перевантажений, двигун може зупинитися. У такій ситуації необхідно відпустити вимикач інструменту та усунути причини перевантаження. Після цього можна продовжити роботу.
3. Якщо батарея перегрілася при перевантаженні, батареїне живлення може закінчитися.
У такому випадку припиніть використовувати батарею і дайте їй охолонути. Після цього можна продовжити роботу.

Крім того, візьміть до уваги такі попередження та застереження.

ПОПЕРЕДЖЕННЯ

Щоб уникнути витоку заряду батареї, теплоутворення, димовиділення, вибуху і загоряння, переконайтеся, що дотримуються такі запобіжні заходи.

1. Переконайтеся в тому, що на батареї немає металеві стружки і пилу.
 - Під час роботи переконайтеся, що на батарею не насила металеві стружка і пил.
 - Переконайтеся, що на батарею не насила металеві стружка і пил, що потрапляє на інструмент під час роботи.
 - Не зберігайте невикористану батарею в місці, відкритому для металеві стружки і пилу.
 - Перед зберіганням батареї протріть всю металеву стружку і пил в місці її зберігання і не зберігайте батарею разом з металевими предметами (болтами, цвяхами і т.д.).
2. Не проколюйте батарею гострими предметами, наприклад, цвяхом, не бийте молотком, не наступайте на неї, не кидайте і не піддавайте батарею сильним механічним ударам.
3. Не використовуйте явно пошкоджені і деформовані батареї.
4. Не використовуйте батарею, змінюючи полярність.
5. Не з'єднувати безпосередньо з електричними виходами або машинними розетками для прикурювання сигарет.
6. Не використовуйте батарею з метою, яка суперечить зазначеним.
7. Якщо не вдається зробити зарядку батареї навіть після закінчення певного часу для перезарядки, негайно припиніть подальшу перезарядку.
8. Не розміщуйте і не піддавайте батарею впливу високих температур або високого тиску, таких як у мікрохвильовій печі, сушарці або контейнері високого тиску.

9. Тримайте подалі від вогню, особливо після виявлення витоку заряду або стороннього запаху.
10. Не використовуйте в приміщеннях, де виробляється сильна статична електрика.
11. У разі витоку батареї, стороннього запаху, теплотворення, вицвітання або деформації, або будь-яких аномальних ознак під час використання, перезарядки або зберігання негайно видаліть батарею з приладу або зарядного пристрою і не використовуйте її надалі.
12. Не занурюйте батарею в рідину та не допускайте потрапляння будь-якої рідини в середину. Потрапляння електропровідної рідини, такої як вода, може призвести до пошкодження, результатом якого може стати займання або вибух. Зберігайте батарею в прохолодному сухому місці, подалі від горючих і вогнєнебезпечних речовин. Слід уникати середовищ з корозійно-активним газом.

ОБЕРЕЖНО

1. У разі якщо рідина, яка витікає з батареї, потрапляє в очі, не тріть їх, а промийте їх чистою водою, наприклад, проточною, і негайно зверніться до лікаря.
Якщо не вжити заходів, рідина може викликати очні проблеми.
2. Якщо рідина потрапляє на шкіру або одяг, негайно добре промийте їх чистою водою, наприклад, проточною.
Існує можливість появи роздратування на шкірі.
3. Якщо під час першого використання батареї ви виявите іржу, сторонній запах, перегрівання, знебарвлення, деформацію та/або інші відхилення, припиніть використання і поверніть її своєму постачальнику або продавцю.

ПОПЕРЕДЖЕННЯ

- Попадання струмопровідних речовин на клеми літій-іонної батареї є можливою причиною короткого замикання і займання. Розміщуючи літій-іонну батарею на зберігання, дотримуйтеся наступних інструкцій.
- Не розміщуйте залишки струмопровідного матеріалу, цвяхів, дрот, наприклад, сталевий або мідний, в контейнер, в якому зберігається батарея.
 - Щоб уникнути короткого замикання, помістіть батарею в інструмент або ж на період зберігання надійно зафіксуйте на ній кришку, приховавши кришкою вентилятор.

ЩОДО ТРАНСПОРТУВАННЯ ЛІТІЙ-ІОННОЇ АКУМУЛЯТОРНОЇ БАТАРЕЇ

Під час транспортування літій-іонної акумуляторної батареї, будь ласка, дотримуйтеся наведених нижче попереджень.

ПОПЕРЕДЖЕННЯ

- Повідомте транспортну компанію, що пакунок містить літій-іонну акумуляторну батарею, повідомте компанію щодо вихідної потужності батареї й виконуйте інструкції транспортної компанії при підготованні до транспортування.
- Літій-іонні акумуляторні батареї, вихідна потужність яких перевищує 100 Вт-год, згідно з класифікацією вантажів вважаються небезпечними товарами й потребують спеціальних процедур застосування.
 - Для транспортування за кордоном слід дотримуватися міжнародного права та правил і норм країни призначення.
 - Якщо акумуляторну батарею BSL36B18 встановлено в електроінструмент, тоді вихідна потужність буде перевищувати 100 Вт-год і пристрій відповідно до класифікації вантажів буде відноситися до небезпечних товарів.



ЗАСТЕРЕЖЕННЯ ЩОДО ПІДКЛЮЧЕННЯ ПРИСТРОЮ USB (UC18YSL3)

При виникненні непередбаченої проблеми, інформація, що знаходиться в пристрої USB, підключеному до цього продукту, може бути пошкоджена або втрачена. Обов'язково зробіть резервну копію даних, що містяться на цьому USB пристрої, перед тим як використовувати з цим продуктом.

Зауважте, що наша компанія не бере на себе жодної відповідальності за будь-які пошкодження або втрачені дані, що зберігаються в пристрої USB, а також за будь-яку шкоду, яка може бути завдана підключеному пристрою.

ПОПЕРЕДЖЕННЯ

- Перед використанням перевірте з'єднувальний кабель USB на відсутність будь-якого дефекту чи пошкодження.
Використання кабелю USB, який має дефекти чи пошкодження, може призвести до появи диму або загоряння.
- Коли виріб не використовується, закрийте порт USB гумовою кришкою.
Накопичування пилу тощо в порти USB може призвести до появи диму або загоряння.

ПРИМІТКА

- Під час перезаряджання USB може виникнути випадкова пауза.
- Коли пристрій USB не заряджається, вийміть пристрій USB із зарядного пристрою.
Нехтування цією інструкцією може не тільки зменшити термін служби батареї пристрою USB, але також може привести до неочікуваних нещасних випадків.
- Заряджання деяких пристроїв USB неможливе (залежить від типу пристрою).

НАЗВИ КОМПОНЕНТІВ (рис. 1–15)

①	Двигун	⑩	Перемикач індикатора заряду батареї
②	Заводська табличка	⑪	Індикатор рівня заряду акумулятора
③	Фіксуєчий штифт	⑫	Важіль
④	Бічна рукоятка	⑬	Шестигранний ключ
⑤	Кришка редуктора	⑭	Шайба шліфувального круга (Е)
⑥	Шліфувальний круг з утопленим центром	⑮	Гайка шліфувального круга
⑦	Болт із внутрішнім шестигранником М5	⑯	Гайковий ключ
⑧	Захисне пристосування круга	⑰	З бічним захисним пристосуванням
⑨	Фільтр	⑱	Абразивний відрізний круг
⑩	Фіксатор перемикача	⑲	Важіль блокування
⑪	Перемикач	⑳	Індикатор режиму
⑫	Перемикач індикатора автоматичного режиму	㉑	Гумова кришка
⑬	Акумуляторна батарея	㉒	Порт USB
⑭	Фіксатор	㉓	Кабель USB
⑮	Індикатор зарядження		

n	Номінальна швидкість
n_0	Швидкість обертання без навантаження
min-1	Оберти або зворотно-поступальні рухи за хвилину
	Перемикач УВІМК.
	Перемикач ВІМК.
Lock 	Перемикач фіксаторів у положення «ОН» (УВІМК.)
	Вийміть акумулятор
	Попередження
	Перемикач індикатора залишку заряду батареї

Акумуляторна батарея

	Світиться; Заряд батареї перевищує 75%
	Світиться; Заряд батареї становить 50–75%.
	Світиться; Заряд батареї становить 25–50%.
	Світиться; Заряд батареї – менше 25%
	Блимає; Майже відсутній заряд батареї. Зарядіть батарею якомога швидше.
	Блимає; Живлення призупинено через високу температуру. Вийміть батарею з інструмента та дайте їй повністю охолонути.
	Блимає; Живлення призупинено через несправність. Проблема могла виникнути через батарею, тому слід звернутися до продавця.

СИМВОЛИ

ПОПЕРЕДЖЕННЯ

Нижче наведено символи, які зазначаються на пристрої. Перш ніж користуватися пристроєм, ви повинні розуміти їх значення.

	G3623DA: Акумуляторна кутова шліфувальна машина
	Щоб зменшити ризик отримання травми, користувач повинен прочитати інструкції з експлуатації.
	Завжди користуйтеся засобами для захисту очей.
	Лише для країн ЄС Не викидайте електричні інструменти із побутовими відходами! Згідно Європейської Директиви 2012/19/ЄС про відходи електронного та електричного виробництва і її запровадження згідно місцевих законів електроінструменти, які відслужили робочий строк, слід утилізувати окремо і повертати до установ, що займаються екологічною переробкою брухту.
V	Номінальна напруга

СТАНДАРТНІ АКСЕСУАРИ

Окрім основного пристрою (1 пристрій), до комплекту входять аксесуари, перелік яких представлено на сторінці 291.

Комплект стандартного приладдя може бути змінений без попередження.

ОБЛАСТІ ЗАСТОСУВАННЯ

- Для зняття дефектів відливу металу, обробки різноманітних типів сталі, бронзи та алюмінію.
- Шліфування зварених секцій або секцій, розрізаних пальником для різання.
- Подрібнювання пластмаси, шиферу, цегли, мармуру, тощо.

ТЕХНІЧНІ ХАРАКТЕРИСТИКИ

1. Електроінструмент

Модель		G3623DA
Напруга		36 В
Номинальна швидкість		5300 мин ⁻¹ Автоматичний режим: 3200 мин ⁻¹
Круг	Зовнішній діаметр	230 мм
	Діаметр отвору	22,23 мм
	Товщина	6 мм
Периферійна швидкість		80 м/с
Батарея, доступна для цього інструмента*		BSL36B18
Вага**		4,9 кг

* Із цим інструментом не можна використовувати наявні батареї (BSL3660/3620/3626, серія BSL18xx тощо) та адаптер змінного/постійного струму (ET36A).

** Вага: Відповідно до ЕРТА-процедури 01/2003

ПРИМІТКА

Через постійні дослідження і розвиток, які здійснює компанія НІКОКІ, технічні характеристики можуть змінюватися без попередження.

Електронне керування

- **Головний старт**
Зменшення віддачі шляхом керування частотою обертання під час запуску.
- **Функція гальмування**
Гальма активуються, коли перемикач вимкнено, зупиняючи обертання двигуна.
- **Захист від перевантаження**
Дана захисна функція вимикає живлення електродвигуна в разі перевантаження електродвигуна або помітного зменшення швидкості обертання під час роботи.
Коли функцію захисту від перевантаження активовано, електродвигун може зупинитися.
У такому разі необхідно відпустити перемикач інструмента та усунути причини перевантаження.
Після цього можна використовувати його знову.
- **Захист від перегріву**
Дана захисна функція вимикає живлення електродвигуна та зупиняє електроінструмент у разі перегрівання електродвигуна під час роботи.
Коли функцію захисту від перегріву активовано, електродвигун може зупинитися.
У такому разі відпустіть перемикач інструмента, і дайте інструменту охолонути протягом кількох хвилин.
Після цього можна використовувати його знову.
- **Функція запобігання перезавантаженню**
Якщо живлення все ще ввімкнене, інструмент не буде перезавантажуватися в разі встановлення батареї.
Цю функцію можна скасувати після вимкнення інструмента.

2. Акумуляторна батарея

Модель	BSL36B18
Напруга	36 В / 18 В (автоматичне перемикання*)
Ємність акумуляторної батареї	4,0 А·год / 8,0 А·год (автоматичне перемикання*)
Доступні бездротові виробники**	Серія з кількома рівнями напруги, виріб із напругою 18 В
Доступний зарядний пристрій	Пересувний зарядний пристрій для літій-іонних батарей

* Інструмент автоматично перемикається.

** Для отримання докладної інформації перегляньте загальний каталог.

3. Зарядний пристрій

Модель	UC18YSL3
Зарядна напруга	14,4–18 В
Вага	0,6 кг

ЗАРЯДКА

Перед використанням електроінструменту зарядіть батарею наступним чином.

1. Підключіть шнур живлення зарядного пристрою до мережевої розетки.

При підключенні шнура живлення зарядного пристрою до мережевої розетки індикатор заряджання буде блимати червоним (з 1-секундними інтервалами).

2. Вставте батарею в зарядний пристрій.

До кінця вставте батарею в зарядний пристрій, як зазначено на **Мал. 3** (на стор. 2).

3. Зарядка

При встановленні батареї в зарядний пристрій індикатор заряджання буде блимати синім.
Коли батарея повністю зарядиться, індикатор заряджання почне світитися зеленим. (Див. **таблицю 1**)

- (1) Показання індикатора заряджання
Показання індикатора заряджання надано в **Таблиці 1**, відповідно до стану зарядного пристрою й акумуляторної батареї.

Таблиця 1

Показання індикатора заряджання				
Індикатор заряджання (ЧЕРВОНИЙ / СИНІЙ / ЗЕЛЕНИЙ / ПУРПУРОВИЙ)	Перед зарядною	Блимає (ЧЕРВОНИЙ)	Висвічується протягом 0,5 секунди. Не висвічується протягом 0,5 секунди. (Вимикається на 0,5 секунди)	Підключено до джерела живлення
	Під час зарядки	Блимає (СИНІЙ)	Висвічується протягом 0,5 секунди. Не висвічується протягом 1 секунди. (Вимикається на 1 секунду)	Ємність батареї менша за 50%
		Блимає (СИНІЙ)	Висвічується протягом 1 секунди. Не висвічується протягом 0,5 секунди. (Вимикається на 0,5 секунди)	Ємність батареї менша за 80%
		Висвічується (СИНІЙ)	Висвічується постійно	Ємність батареї більша за 80%
	Зарядка закінчена	Висвічується (ЗЕЛЕНИЙ)	Висвічується постійно (Безперервний звуковий сигнал: приблизно 6 секунд)	
	Режим очікування при перегріві	Блимає (ЧЕРВОНИЙ)	Висвічується протягом 0,3 секунди. Не висвічується протягом 0,3 секунди. (Вимикається на 0,3 секунди)	Акумуляторна батарея перегріта. Зарядка неможлива. (Зарядка відновиться після охолодження батареї)
	Зарядка неможлива	Блимає (ПУРПУРОВИЙ)	Висвічується протягом 0,1 секунди. Не висвічується протягом 0,1 секунди. (Вимикається на 0,1 секунди) (Переривчастий звуковий сигнал: приблизно 2 секунди)	Несправність в батареї або в зарядному пристрої.

(2) Інформація щодо температури та часу зарядки акумуляторної батареї
Температура та час зарядки для батарей показані в **Таблиці 2**.

Таблиця 2

Зарядний пристрій		UC18YSL3					
Акумуляторна батарея	Тип батареї	Li-ion					
	Температура, при якій можна заряджати батарею	0°C – 50°C					
	Зарядна напруга	B	14,4		18		
	Час заряджання, прибл. (при 20°C)	xв	Серія BSL14xx		Серія BSL18xx		Серія з кількома рівнями напруги
			(4 гальванічні елементи)	(8 гальванічних елементів)	(5 гальванічних елементів)	(10 гальванічних елементів)	(10 гальванічних елементів)
		BSL1415S : 15 BSL1415 : 15 BSL1415X : 15 BSL1420 : 20 BSL1425 : 25 BSL1430C : 30	BSL1430 : 20 BSL1440 : 26 BSL1450 : 32 BSL1460 : 38	BSL1815S : 15 BSL1815 : 15 BSL1815X : 15 BSL1820 : 20 BSL1825 : 25 BSL1830C : 30	BSL1830 : 20 BSL1840 : 26 BSL1850 : 32 BSL1860 : 38	BSL36A18 : 32 BSL36B18 : 52	
USB	Зарядна напруга	B	5				
	Зарядний струм	A	2				

ПРИМІТКА

Час зарядки може змінюватися в залежності від температури навколишнього середовища і напруги джерела живлення.

4. Від'єднайте шнур живлення зарядного пристрою від мережевої розетки або роз'єму прикурювача.

5. Міцно візьміться за зарядний пристрій і витягніть батарею.

ПРИМІТКА

Після закінчення зарядки, перш за все, витягніть батареї з зарядного пристрою, а потім поведіться з батареями належним чином.

Щодо електричного розряду в разі нових батарей тощо.

Оскільки внутрішній хімічний склад нових акумуляторних батарей і батарей, які не використовувалися протягом тривалого періоду, не активізовано, при їх використанні в першій і другій раз електричний розряд може бути низьким. Це тимчасове явище, і стандартний час, потрібний для перезарядження, буде відновлено через 2–3 перезарядження батарей.

Далі надано рекомендації щодо подовження терміну служби батарей.

- (1) Перезаряджайте батареї, перш ніж вони повністю розрядяться. Коли потужність інструмента зменшується, припиніть використання інструмента та перезарядіть акумуляторну батарею. Якщо продовжити використання інструмента та далі витратити електричну енергію, то батарея може пошкодитися і термін служби батареї скоротиться.
- (2) Не заряджайте батареї, перш ніж вони повністю розрядяться. Коли потужність інструмента зменшується, припиніть використання інструмента та перезарядіть акумуляторну батарею. Якщо продовжити використання інструмента та далі витратити електричну енергію, то батарея може пошкодитися і термін служби батареї скоротиться.

ОБЕРЕЖНО

- Якщо батарея заряджається, перебуваючи в перегрітому стані внаслідок її використання або тривалого впливу сонячного світла, тоді індикатор заряджання зарядного пристрою горітиме протягом 0,3 секунди, не горітиме протягом 0,3 секунди (вимикається на 0,3 секунди). У цьому випадку дозвольте батареї охолонути, а потім почніть зарядку.
- Коли індикатор заряджання блимає (з інтервалом 0,2 секунди), перевірте наявність сторонніх предметів у роз'ємі батареї зарядного пристрою й видаліть їх, якщо вони там є. Якщо в ньому не виявляється жодних сторонніх предметів, розгляньте ймовірність несправності батареї або зарядного пристрою. Віднесіть його до вашого уповноваженого сервісного центру.
- Оскільки вбудованому мікрокомп'ютеру потрібно близько 3 секунд для перевірки того, що батарею, яка заряджалася за допомогою зарядного пристрою UC18YSL3, було вилучено, зачекайте мінімум 3 секунди перед її повторним вставленням для продовження зарядки. В разі повторного встановлення батареї протягом 3 секунд, батарея може не зарядитися належним чином.

УСТАНОВКА ТА ЕКСПЛУАТАЦІЯ

Операція	Малюнок	Сторінка
Зняття та встановлення акумуляторної батареї	2	2
Зарядка	3	2
Індикатор залишку заряду батареї	4	2
Вставлення і закріплення захисного пристрою диска	5	2
Закріплення бічної ручки	6	3
Установка шліфувального круга з утопленим центром*1	7	3
Установка диска для різання*1	8	3
Функціонування пускового перемикача	9-a	4
Функціонування пускового перемикача (з блокуванням)*2	9-b	4
Регулювання частоти обертів*3	10	4
Кут та спосіб шліфування	11	4
Від'єднання фільтра	12	5
Заряджання пристрою USB від електричної розетки	13-a	5
Заряджання пристрою USB і батареї від електричної розетки	13-b	5
Правила перезаряджання пристрою USB	14	5
Коли зарядження пристрою USB завершено	15	5
Вибір аксесуарів	—	292

*1 ПОПЕРЕДЖЕННЯ

Перед використанням обов'язково затягніть гайку шліфувального круга за допомогою ключа, що входить до комплекту. Недостатнє затягування може призвести до послаблення гайки шліфувального круга при активації гальма під час зупинки.

ПРИМІТКА

Шайба шліфувального круга призначена спеціально для цього продукту. Не використовуйте її для інших виробів.

*2 Можливі зміни в залежності від району.

*3 Про функцію зміни режиму та індикатор режиму

Якщо пристрій вмикається, коли акумуляторну батарею встановлено до головного пристрою, тоді натискання перемикача режиму буде перемикати робочий режим в автоматичний режим. Поки пристрій знаходиться в автоматичному режимі, індикаторна лампа режиму буде горіти.

○ В автоматичному режимі можна знизити шум і вібрацію зменшенням максимальної частоти обертання, поки пристрій знаходиться в ненавантаженому стані.

Поки діє автоматичний режим, частота обертання буде збільшуватися, якщо навантаження буде збільшуватися під час роботи. З іншого боку, частота обертання буде зменшуватися, якщо навантаження буде зменшуватися під час роботи.

Українська

- Особливістю цього продукту є функція захисту. При активізованій функції захисту, згаданій нижче, блимає індикатор режиму.

[Функція захисту від перевантаження]

Робота зупинена через перевантаження.

Спробуйте продовжити роботу з пристроєм після того, як причину перевантаження буде усунуто.

[Функція захисту від перегріву]

Робота зупинена, оскільки пристрій перегрівів.

Охолодіть пристрій у затіненому та добре вентиляваному місці.

Спробуйте продовжити роботу з пристроєм після достатнього охолодження.

ТЕХНІЧНЕ ОБСЛУГОВУВАННЯ І ПЕРЕВІРКА

- 1. Огляд диска із заглибленим центром**
Переконайтеся, що диск не має тріщин або дефектів поверхні.
- 2. Огляд кріпильних гвинтів**
Регулярно оглядайте всі кріпильні гвинти і перевіряйте їх належну затяжку. При ослабленні будь-яких гвинтів, негайно затягніть їх повторно. Невиконання цієї вимоги може призвести до серйозної небезпеки.
- 3. Технічне обслуговування двигуна**
Головним компонентом електроінструмента є обмотка двигуна. Приділяйте належну увагу тому, щоб обмотку не було пошкоджено та/або до неї не потрапило мастило або вода.
- 4. Огляд контактів (інструмент і батарея)**
Виконайте перевірку, щоб переконатися у відсутності металевої стружки й пилу на контактах. Час від часу виконуйте перевірку до, під час та після роботи.

ОБЕРЕЖНО

Видаліть з контактів усю металеву стружку й пил.

Невиконання цієї вимоги може призвести до несправності.

- 5. Зовнішня очистка**
Якщо бездротова кутова шліфувальна машина забруднена, протріть її м'якою сухою тканиною або тканиною, змоченою в мильній воді. Не використовуйте хлористих розчинників, бензину або розділювачів для фарби, так як вони можуть розчинити пластмасу.
- 6. Очищення фільтра**
Після використання зніміть фільтр і видаліть увесь бруд чи пил з сітки за допомогою пневматичного пультверзатора або іншого інструмента. (Мал. 12)

ПРИМІТКА

- Щоб очистити пристрій від бруду чи пилу, періодично запускайте електродвигун без навантаження й продувайте сухим повітрям вентиляційний отвір із знятим фільтром.
Накопичення бруду чи пилу, яке збирається в електродвигуні, може призвести до пошкодження.
- Після очищення впевніться в тому, що надійно встановили фільтр.
- 7. Зберігання**
Зберігайте дріль-шурупверт в місці, недоступному для дітей, де температура не перевищує 40°C.

ПРИМІТКА

Зберігання іонно-літєвих батарей.

Перш ніж відкласти іонно-літєві батареї на зберігання, упевніться, що вони повністю заряджені. Тривале зберігання (3 місяці або довше) батарей із низьким зарядом може призвести до погіршення їхніх характеристик, зокрема суттєвого скорочення тривалості експлуатації батарей або ж нездатності батарей утримувати заряд.

Проте зарядження і використання батарей дві-п'ять разів поспіль призводить до відновлення часу використання батарей.

Якщо ж повторне зарядження і використання батарей не допомагає і час використання батарей усе ще надто короткий, це означає, що їхній ресурс вичерпано і слід придбати нові батареї.

ОБЕРЕЖНО

Під час роботи і догляду слід брати до уваги місцеві норми і стандарти.

Важлива інформація про батареї для бездротових електроінструментів НіКОКІ

Завжди використовуйте фірмові батареї, призначені саме для даного інструменту. Ми не гарантуємо безпеку і функціонування наших електроінструментів при використанні батарей, виготовлених не нашою компанією, або ж розібраних і модифікованих батарей (в яких були демонтовані та замінені гальванічні елементи батареї або інші внутрішні деталі).

ГАРАНТІЯ

Ми гарантуємо, що автоматичні інструменти НіКОКІ виготовлені згідно місцевих вказівок. Ця гарантія не розповсюджується на дефекти або пошкодження через зловживання, неправильне користування або звичайне спрацювання. Якщо ви маєте скарги, будь ласка, надішліть автоматичний інструмент, не розбираючи його, із ГАРАНТІЙНИМ СЕРТИФІКАТОМ, який знаходиться в кінці інструкції, до авторизованого сервісного центру НіКОКІ.

Інформація про шум та вібрацію

Виміряні величини визначені згідно EN60745 і визнано такими, що відповідають ISO 4871.

Вимірний рівень потужності звуку в співвідношенні А: 96 дБ (А)

Вимірний рівень тиску звуку в співвідношенні А: 85 дБ (А)

Похибка К: 3 дБ (А)

Носіть пристрій захисту органів слуху.

Повне значення вібрації (триаксіальна векторна сума) визначена згідно EN60745.

Шліфування поверхні:

Величина вібрації $a_{h, AG} = 5,9 \text{ м/с}^2$

Похибка К = 1,5 м/с²

Зазначений рівень вібрації був вимірний згідно стандартного тесту і може бути використаний при порівнянні інструментів між собою.

Він може використовуватися для первинного визначення впливу.

ПОПЕРЕДЖЕННЯ

- Вібрація під час справжнього користування може відрізнятися від заявленої, залежно від способу застосування інструменту.

- Визначте заходи безпеки для оператора згідно практичного застосування (беручи до уваги всі частини робочого циклу, такі як вимикання інструменту і його роботи вхолосту на додаток до виконання робочих завдань).

ПРИМІТКА

Через постійні дослідження і розвиток, які здійснює компанія НіКОКІ, технічні характеристики можуть змінюватися без попередження.

УСУНЕННЯ НЕСПРАВНОСТЕЙ

Якщо під час роботи інструмента виникають незвичайні ознаки, виконайте дії для перевірки інструмента, перелічені в таблиці нижче. Якщо проблему не вдасться усунути, зверніться до дилера або уповноваженого сервісного центру НіКОКІ.

1. Електроінструмент

Ознака	Можлива причина	Спосіб усунення проблеми
Інструмент не працює	Батарея розрядилася	Зарядіть батарею.
	Батарею встановлено не повністю.	Натискайте на батарею, поки не почуєте клацання.
	Сторонні речовини утримують фіксуєчий штифт натиснутим.	Видаліть сторонні речовини з фіксуєчого штифта.
	Батарею встановлено, коли перемикач перебував у положенні ON (УВИМКНЕНО).	Переведіть перемикач у положення OFF (ВИМКНЕНО), а потім – знову в положення ON (УВИМКНЕНО).
Інструмент раптово зупинився	Інструмент був перевантажений	Позбудьтеся проблеми, яка викликає перевантаження.
	Працює система захисту від перевантаження.	
	Акумуляторна батарея перегрілася.	Дайте батареї охолонути.
Аномальний шум. Шліфувальний круг тремтить	Гайку шліфувального круга не закріплено.	Щільно затягніть гайку шліфувального круга.
	Гайку шліфувального круга, шайбу шліфувального круга, шліфувальний круг тощо встановлено в неправильному напрямку.	Перевірте напрямок установлення і правильно встановіть деталі.
	Між гайкою шліфувального круга, шайбою шліфувального круга, шліфувальним кругом тощо потрапили сторонні речовини.	Видаліть сторонні речовини.
Гальма не працюють належним чином.	Можливо, головний пристрій несправний.	Негайно припиніть використання і зверніться до продавця для ремонту.
Батарею неможливо встановити	Була спроба встановити батарею, яку не передбачено для використання з цим інструментом.	Установіть батарею з кількома рівнями напруги.

2. Зарядний пристрій

Ознака	Можлива причина	Спосіб усунення проблеми
Індикатор заряджання часто блимає фіолетовим, а заряджання батареї не починається.	Акумулятор не вставлено до упору.	Вставте акумулятор щільно.
	На контакт акумулятора або в посадочному місці акумулятора є сторонні речовини.	Очистьте від сторонніх речовин.
Індикатор заряджання блимає червоним, а заряджання батареї не починається.	Акумулятор не вставлено до упору.	Вставте акумулятор щільно.
	Акумулятор перегрівся.	Якщо залишити акумулятор як є, то він автоматично почне заряджання, коли його температура зменшиться, але це може зменшити термін служби акумулятора. Рекомендується перед заряджанням охолодити акумулятор у добре провітрюваному приміщенні подалі від прямого сонячного світла.

Ознака	Можлива причина	Спосіб усунення проблеми
Короткий термін використання акумулятора, хоча акумулятор повністю заряджено.	Ресурс акумулятора вичерпано.	Замініть акумулятор на новий.
Заряджання акумулятора займає багато часу.	Температура акумулятора, зарядного пристрою або навколишнього середовища є занадто низькою.	Заряджайте елемент живлення в приміщенні або в іншому теплішому місці.
	Вентиляційні отвори зарядного пристрою перекрито, що спричинило перегрівання його внутрішніх компонентів.	Не закривайте вентиляційні отвори.
	Охолоджувальний вентилятор не працює.	Зверніться до уповноваженого сервісного центру НіКОКІ для ремонту.
Індикатор живлення USB вимкнено, і пристрій USB припинив заряджання.	Заряд акумулятора став низьким.	Замініть його на заряджений акумулятор.
		Увімкніть штепсельну вилку зарядного пристрою в електричну розетку.
Індикатор живлення USB не вмикається, хоча пристрій USB завершив заряджання.	Індикатор живлення USB світиться зеленим, щоб показати, що пристрій USB можна заряджати.	Це не є несправністю.
Незрозуміло, яким наразі є стан заряджання пристрою USB або чи завершено заряджання.	Індикатор живлення USB не вмикається навіть після завершення заряджання.	Огляньте пристрій USB, який заряджається, щоб перевірити його стан заряджання.
Заряджання пристрою USB призупиняється на середині процесу.	Зарядний пристрій було ввімкнено в електричну розетку, коли пристрій USB заряджався від акумулятора.	Це не є несправністю. Зарядний пристрій призупиняє заряджання пристрою USB приблизно на 5 секунд, якщо він установлює відмінність між джерелами живлення.
	Акумулятор було встановлено в зарядний пристрій, коли пристрій USB заряджався від електричної мережі.	
Заряджання пристрою USB призупиняється на середині процесу, коли акумулятор і пристрій USB заряджаються одночасно.	Акумулятор повністю заряджено.	Це не є несправністю. Зарядний пристрій призупиняє заряджання пристрою USB приблизно на 5 секунд, коли він перевіряє, чи успішно завершено зарядження акумулятора.
Заряджання пристрою USB не починається, коли акумулятор і пристрій USB заряджаються одночасно.	Заряд акумулятора, що залишився, є занадто низьким.	Це не є несправністю. Коли заряд акумулятора досягає певного рівня, заряджання USB починається автоматично.

ОБЩИЕ ПРАВИЛА БЕЗОПАСНОСТИ ПРИ РАБОТЕ С ЭЛЕКТРОИНСТРУМЕНТОМ

⚠ ПРЕДУПРЕЖДЕНИЕ

Прочтите все правила безопасности и инструкции. Не выполнение правил и инструкций может привести к поражению электрическим током, пожару и/или серьезной травме.

Сохраняйте все правила и инструкции на будущее.

Термин «электроинструмент» в контексте всех мер предосторожности относится к эксплуатируемому вами электроинструменту с питанием от сетевой розетки (с сетевым шнуром) или электроинструменту с питанием от аккумуляторной батареи (беспроводному).

1) Безопасность на рабочем месте

а) Поддерживайте чистоту и хорошее освещение на рабочем месте.

Беспорядок и плохое освещение приводят к несчастным случаям.

б) Не используйте электроинструменты во взрывоопасных окружающих условиях, например, в непосредственной близости огнеопасных жидкостей, горючих газов или легковоспламеняющейся пыли.

Электроинструменты порождают искры, которые могут воспламенить пыль или испарения.

в) Держите детей и наблюдающих на безопасном расстоянии во время эксплуатации электроинструмента.

Отвлечение внимания может стать для вас причиной потери управления.

2) Электробезопасность

а) Сетевые вилки электроинструментов должны соответствовать сетевой розетке.

Никогда не модифицируйте штепсельную вилку никоим образом.

Не используйте никакие адаптерные переходники с заземленными (замкнутыми на землю) электроинструментами.

Немодифицированные штепсельные вилки и соответствующие им сетевые розетки уменьшат опасность поражения электрическим током.

б) Не прикасайтесь телом к заземленным поверхностям, например, к трубопроводам, радиаторам, кухонным плитам и холодильникам.

Если Ваше тело соприкоснется с заземленными поверхностями, возрастет опасность поражения электрическим током.

в) Не подвергайте электроинструменты действию воды или влаги.

При попадании воды в электроинструмент возрастет опасность поражения электрическим током.

д) Правильно обращайтесь со шнуром. Никогда не переносите электроинструмент, взявшись за шнур, не тяните за шнур и не дергайте за шнур с целью отсоединения электроинструмента от сетевой розетки.

Располагайте шнур подальше от источников тепла, нефтепродуктов, предметов с острыми краями и движущихся деталей. Поврежденные или запутанные шнуры увеличивают опасность поражения электрическим током.

е) При эксплуатации электроинструмента вне помещений, используйте удлинительный шнур, предназначенный для использования вне помещения.

Использование шнура, предназначенного для работы вне помещений, уменьшит опасность поражения электрическим током.

ф) При эксплуатации электроинструмента во влажной среде, используйте устройство защитного отключения источника питания.

Использование устройства защитного отключения уменьшит опасность поражения электрическим током.

3) Личная безопасность

а) Будьте готовы к неожиданным ситуациям, внимательно следите за своими действиями и руководствуйтесь здравым смыслом при эксплуатации электроинструмента.

Не используйте электроинструмент, когда вы устали или находитесь под влиянием наркотиков, алкоголя или лекарственных препаратов.

Мгновенная потеря внимания во время эксплуатации электроинструментов может привести к серьезной травме.

б) Используйте индивидуальные средства защиты. Всегда надевайте средства защиты глаз.

Защитное снаряжение, например, противольевой респиратор, защитная обувь с нескользкой подошвой, защитный шлем-каска или средства защиты органов слуха, используемые для соответствующих условий, уменьшат травмы.

в) Избегайте непреднамеренного включения двигателя. Убедитесь в том, что выключатель находится в положении выключения перед подниманием, переноской или подсоединением к сетевой розетке и/или портативному батарейному источнику питания.

Переноска электроинструментов, когда вы держите палец на выключателе, или подсоединение электроинструментов к сетевой розетке, когда выключатель находится в положении включения, приводит к несчастным случаям.

д) Снимите все регулировочные или гаечные ключи перед включением электроинструмента.

Гаечный или регулировочный ключ, оставленный прикрепленным к вращающейся детали электроинструмента, может привести к получению травмы.

е) Не теряйте устойчивость. Все время имейте точку опоры и сохраняйте равновесие.

Это поможет лучше управлять электроинструментом в непредвиденных ситуациях.

ф) Одевайтесь надлежащим образом. Не надевайте просторную одежду или ювелирные изделия. Держите волосы, одежду и перчатки как можно дальше от движущихся частей.

Просторная одежда, ювелирные изделия или длинные волосы могут попасть в движущиеся части.

г) Если предусмотрены устройства для присоединения приспособлений для отвода и сбора пыли, убедитесь в том, что они присоединены и используются надлежащим образом.

Использование данных устройств может уменьшить опасности, связанные с пылью.

- 4) Эксплуатация и обслуживание электроинструментов
- a) Не перегружайте электроинструмент. Используйте надлежащий для Вашего применения электроинструмент. *Надлежащий электроинструмент будет выполнять работу лучше и надежнее в том режиме работы, на который он рассчитан.*
- b) Не используйте электроинструмент с неисправным выключателем, если с его помощью нельзя будет выключить и выключить инструмент. *Каждый электроинструмент, которым нельзя управлять с помощью выключателя, будет представлять опасность, и его будет необходимо отремонтировать.*
- c) Отсоедините штепсельную вилку от источника питания и/или портативный батарейный источник питания от электроинструмента перед началом выполнения какой-либо из регулировок, перед сменой принадлежностей или хранением электроинструментов. *Такие профилактические меры безопасности уменьшат опасность непреднамеренного включения двигателя электроинструмента.*
- d) Храните неиспользуемые электроинструменты в недоступном для детей месте, и не разрешайте людям, не умеющим обращаться с электроинструментом или не изучившим данное руководство, работать с электроинструментом. *Электроинструменты представляют опасность в руках неподготовленных пользователей.*
- e) Содержите электроинструменты в исправности. Проверьте, нет ли несоосности или заедания движущихся частей, повреждения деталей или какого-либо другого обстоятельства, которое может повлиять на функционирование электроинструментов. *При наличии повреждения отремонтируйте электроинструмент перед его эксплуатацией. Большое количество несчастных случаев связано с плохим обслуживанием электроинструментов.*
- f) Содержите режущие инструменты остро заточенными и чистыми. *Надлежащим образом содержащиеся в исправности режущие инструменты с острыми режущими кромками будут меньше заедать и будут легче в управлении.*
- g) Используйте электроинструмент, принадлежности, насадки и т.п. в соответствии с данным руководством, принимая во внимание условия и объем выполняемой работы. *Использование электроинструмента для выполнения работ не по прямому назначению может привести к опасной ситуации.*
- 5) Использование и хранение батарей
- a) Проводите перезарядку только с помощью зарядного устройства, предусмотренного производителем. *Зарядное устройство, которое подходит для одного вида комплекта батарей, может вызвать риск возникновения пожара при использовании с другим видом комплекта батарей.*
- b) Используйте электроинструмент только со специально предусмотренными комплектами батарей. *Использование других комплектов батарей может вызвать травмы или пожар.*
- c) Когда комплект батарей не используется, храните его подальше от металлических предметов, таких как скрепки, монеты, ключи, гвозди, болты или другие мелкие металлические предметы, которые могут соединить два выхода. *Замыкание выходов батареи может вызвать ожоги или пожар.*
- d) При очень неблагоприятных условиях, из батареи может вытекать жидкость. Избегайте контакта с ней. При контакте с жидкостью промойте водой. При попадании в глаза обратитесь к врачу. *Жидкость, которая вытекает из батареи, может вызвать раздражение или ожог.*
- 6) Обслуживание
- a) Обслуживание Вашего электроинструмента должно выполняться квалифицированным представителем ремонтной службы с использованием только идентичных запасных частей. *Это обеспечит сохранность и безопасность электроинструмента.*

МЕРЫ ПРЕДОСТОРОЖНОСТИ

Держите подальше от детей и немощных людей. Если инструменты не используются, их следует хранить в недоступном для детей и немощных людей месте.

ОБЩИЕ ПРЕДУПРЕЖДЕНИЯ ОБ ОСТОРОЖНОСТИ ДЛЯ ПРОВЕДЕНИЯ ШЛИФОВАЛЬНЫХ РАБОТ ИЛИ ОТРЕЗАНИЯ

- a) Этот электроприбор предназначен для шлифовальных работ или отрезания. Прочтите все предупреждения об осторожности, инструкции, иллюстрации и спецификации, которые представлены в комплекте с этим электроприбором. *Не выполнение правил и инструкций может привести к поражению электрическим током, пожару и/или серьезной травме.*
- b) Этим электроприбором не рекомендуются производить такие работы как обработка пескоструйной, очистка проволоочной щёткой или полировкой. *Работы, для которых этот электроприбор не предназначен, могут создать опасную ситуацию и привести к несчастному случаю.*
- c) Не используйте принадлежности, которые не предназначены конкретно для заданной цели или, которые не рекомендуются производителем прибора. *Если принадлежность можно установить на ваш электроприбор, то это ещё не значит, что она обеспечит безопасную работу.*
- d) Номинальная скорость принадлежности должна быть, по крайней мере, равной максимальной скорости указанной на электроприборе. *Принадлежности, используемые в работе при высшей скорости, чем их номинальная скорость, могут сломаться и развалиться на части.*
- e) Внешний диаметр и толщина вашей принадлежности должны быть в пределах проектной мощности вашего электроприбора. *Неверно подобранные по размеру принадлежности не могут быть защищены или контролируемые соответствующим образом.*

- f) **Резьбовой монтаж комплектующих должен соответствовать резьбе шпинделя. Для вспомогательного оборудования, установленного при помощи фланцев, отверстие принадлежности должно соответствовать диаметру установочного фланца.**
Принадлежности, которые не совпадают с устанавливаемым изделием электроприбора, разбалансируются, будут сильно вибрировать и могут стать причиной потери контроля.
- g) **Не используйте поврежденную принадлежность. Перед каждым использованием, проверяйте принадлежность: шлифовальные круги на наличие отбитых кусков и трещин, прижимные подкладки на наличие трещин, разрывов или изношенность, проволочные щётки на выпадение или поломку проводки. В случае падения электроприбора или принадлежности, проверьте на наличие повреждения или установите неповрежденную принадлежность. После проверки и установки принадлежности, направьте вращающуюся принадлежность в сторону от себя и стоящих вблизи вас и включите электроприбор на максимальную скорость без нагрузки на одну минуту.**
Во время такой проверки поврежденные принадлежности обычно разбиваются.
- h) **Наденьте средства индивидуальной защиты. В зависимости от вида работы, используйте щиток-маску, защитные или предохранительные очки. При необходимости, наденьте респиратор, средства защиты слуха, перчатки и рабочий фартук, защищающий от попадания фрагментов или деталей материала.**
Средства защиты глаз должны защищать глаза от попадания летящих обрезков, которые возникают при выполнении различных видов работ. Лицевая маска или респиратор должны отфильтровывать частицы пыли, которые образуются во время работы. Длительное влияние сильного шума может вызвать потерю слуха.
- i) **Наблюдатели должны находиться на безопасном расстоянии от рабочего места. Любой, кто заходит на территорию рабочего места, должен надеть средства индивидуальной защиты.**
Фрагменты материала или сломанной принадлежности могут отлететь и нанести травму в непосредственной близости от рабочего места.
- j) **При выполнении операций, во время которых режущая насадка может контактировать со скрытой проводкой, держите электроинструмент только за изолированные поверхности захвата.**
Соприкосновение с проводом под напряжением приведет к тому, что открытые металлические части электроинструмента также окажутся под напряжением, что может привести к поражению оператора электрическим током.
- k) **Расположите провод подальше от вращающихся принадлежностей.**
В случае потери вами контроля, электропровод может быть перерезан или ободран, а ваша рука может попасть во вращающуюся принадлежность.
- l) **Никогда не кладите электроприбор до тех пор, пока принадлежность остановится полностью. Вращающаяся принадлежность может зацепиться за поверхность и оттолкнуть электроприбор от вас.**
- m) **Не включайте электроприбор, если вы держите его близко к себе.**
При случайном соприкосновении с вращающейся принадлежностью, она может зацепиться за вашу одежду и притянуть прибор к вашему телу.
- n) **Регулярно прочищайте выпускные воздушные отверстия электроприбора.**
Вентилятор мотора всасывает пыль в корпус, а чрезмерное накопление металлической пыли может вызвать опасность поражения электрическим током.
- o) **Не включайте электроприбор вблизи легковоспламеняющихся материалов.**
Искры могут воспламенить эти материалы.
- p) **Не используйте принадлежности, которые необходимо охладить при помощи жидкого охладителя.**
Использование воды или другой охлаждающей жидкости может привести к электрооглушению или поражению электрическим током.

ОТДАЧА И ДРУГИЕ ПОХОЖИЕ ПРЕДУПРЕЖДЕНИЯ

Отдача – это внезапная реакция на защемление или остановку вращающего круга, опорной прокладки, щётки или иного рабочего приспособления. Защемление или остановка вызывают резкое глушение вращающегося приспособления, которое в свою очередь приводит к тому, что неконтролируемый электроинструмент с силой отшвырывает в сторону, противоположную вращению приспособления в точке зажима.

К примеру, если изделие защемило или остановило шлифовальный круг, то край круга, который входит в зону зацемяния может врезаться в поверхность данного материала, что приведёт к тому, что круг выбросит вверх или вышвырнет. Круг может либо подпрыгнуть по направлению к оператору либо в сторону от него, в зависимости от направления движения круга в точке зацемяния. Шлифовальные круги также могут сломаться при таких условиях.

Отдача – это результат неправильного использования электроинструмента и/или несоблюдения техники эксплуатации или рабочего режима, который можно избежать, соблюдая соответствующие меры предосторожности, представленные ниже.

- a) **Крепко держите электроинструмент и займите такое положение, при котором ваше тело и рука смогут оказать сопротивление силе отдачи.**
Всегда пользуйтесь вспомогательной ручкой, если таковая имеется, для максимального контроля над отдачей или реакцией от крутящего момента во время запуска.
Оператор может контролировать реакции от крутящего момента или силу отдачи, если предпринять соответствующие меры предосторожности.
- b) **Никогда не держите руку вблизи вращающегося приспособления.**
Это приспособление может быть отброшено на вашу руку.
- c) **Не стойте в зоне, куда в случае отдачи может отбросить электроинструмент.**
Отдача может отбросить инструмент по направлению, противоположному вращению круга в точке остановки.
- d) **Будьте особо внимательны при работе с углами, острыми краями и т.д. Избегайте трясни и остановки приспособления.**
Углы, острые края или тряска обычно могут привести к зацемянию вращающегося приспособления и вызвать потерю контроля или отдачу.
- e) **Не одевайте пильную цепь для резьбы по дереву или зубчатое режущее полотно.**
Такие полотна часто приводят к отдаче и потере контроля.

ОСОБЫЕ МЕРЫ ПРЕДОСТОРОЖНОСТИ ДЛЯ РЕЖУЩИХ РАБОТ И АБРАЗИВНОЙ ОТРЕЗКИ

- a) Используйте только тот вид кругов, который рекомендован для вашего электроинструмента, а также специфическое защитное приспособление, спроектированное для выбранного круга.

Круги, которые не соответствуют данному электроинструменту, не могут быть защищены соответствующим образом, и они небезопасны.

- b) Поверхность шлифования колес с опущенным центром должна быть установлена ниже плоскости защитного борта.

Неправильно установленное колесо, которое выступает через плоскость защитного борта, не может быть защищено надлежащим образом.

- c) Защитное приспособление должно быть надёжно прикреплено к электроинструменту и установлено таким образом, чтобы достичь максимальной безопасности, с тем, чтобы наименьшая часть круга была обращена к оператору.

Защита помогает защитить оператора от фрагментов поврежденного колеса, случайного контакта с колесом и искр, которые могут воспламенить одежду.

- d) Круги должны использоваться только согласно рекомендованным работам. К примеру, не шлифуйте стороной отрезного круга.

Абразивные отрезные круги предназначены для периферийного шлифования, боковые силы, прилагаемые к этим кругам, могут вызвать их разрушение.

- e) Всегда пользуйтесь неповрежденными фланцами крепления круга соответствующего размера и формы для выбранного вами круга.

Соответствующие фланцы кругов поддерживают круг и таким образом уменьшают вероятность поломки круга. Фланцы для отрезных кругов могут отличаться от фланцев шлифовальных кругов.

- f) Не используйте использованные круги с больших электроинструментов.

Круг, предназначенный для большого электроинструмента, не подходит для больших скоростей меньшего инструмента и может сломаться.

- c) Когда круг застрял или когда резка прерывается по какой-либо причине, выключите электроинструмент и держите его неподвижно, пока круг полностью остановится. Никогда не пытайтесь вынуть отрезной круг из надреза в то время, когда круг находится в движении, иначе может произойти отскок.

Установите причину застревания круга и устраните её.

- d) Не продолжайте резку, если круг инструмента находится внутри обрабатываемой детали. Сначала круг должен набрать полную скорость и тогда его можно осторожно повторно ввести в надрез.

Круг может застрять, вырваться или отскочить, если электроинструмент повторно запускается, когда круг находится в обрабатываемой детали.

- e) Панель крепления или негабаритная обрабатываемая деталь с целью минимизации риска защемления кругом и отдачи назад.

Большие детали имеют склонность к провисанию под собственным весом. Поэтому под такими деталями возле линии обреза и возле краев детали с обеих сторон круга необходимо установить опоры.

- f) Будьте предельно осторожны, продельвая надрез в существующей стене или отстнеке.

Выступающий круг может прорезать газовую или водяную трубу, электрический провод или предметы, которые могут быть причиной отдачи назад.

ОБЩИЕ ИНСТРУКЦИИ ПО ТЕХНИКЕ БЕЗОПАСНОСТИ ДЛЯ БЕСПРОВОДНЫХ ШЛИФОВАЛЬНЫХ МАШИН

- Убедитесь в том, что скорость, указанная на шлифовальном круге, больше или равна номинальной скорости шлифовальной машины.
- Убедитесь в том, что размеры шлифовального круга совместимы со шлифовальной машиной.
- Абразивные шлифовальные круги требуют бережного хранения и обращения в соответствии с инструкциями предприятия-изготовителя.
- Осмотрите шлифовальный круг перед использованием, не используйте щербатые, треснувшие или имеющие другие дефекты круги.
- Убедитесь в том, что установленные шлифовальные круги и режущие кромки закреплены в соответствии с инструкциями предприятия-изготовителя.
- Убедитесь в том, что прокладки из промокательной бумаги используются там, где они предусмотрены для армированного абразивного изделия и где требуется их применение.
- Перед использованием убедитесь в том, что абразивные изделия правильно установлены и затянуты, и опробуйте инструмент без нагрузки в течение 30 секунд в безопасном положении, немедленно выключите его при появлении большой вибрации или при обнаружении других неисправностей. Если такое состояние будет иметь место, проверьте машину для определения причины неисправности.
- Если инструмент оборудован защитным приспособлением, никогда не используйте инструмент без этого защитного приспособления.
- При использовании инструмента с абразивной насадкой, снимите стандартный предохранительный щиток и установите дополнительный боковой щиток (приобретаете TCR отдельно) (Рис. 5).

ДОПОЛНИТЕЛЬНЫЕ ОСОБЫЕ МЕРЫ ПРЕДОСТОРОЖНОСТИ ДЛЯ АБРАЗИВНОЙ ОТРЕЗКИ

- a) Не заклинивайте отрезной круг и не давите на него слишком сильно. Не пытайтесь сделать слишком глубокий надрез.

Чрезмерное напряжение на круг увеличивает нагрузку и подверженность к перекручиванию или заклиниванию круга в надрезе и к вероятности отдачи или поломке круга.

- b) Не занимайте позицию на линии или позади вращающегося круга.

Когда круг во время работы сдвигается в сторону от вашего тела, тогда вероятная отдача может выбросить вращающийся круг и электроинструмент прямо на вас.

- Не используйте отдельные переходные втулки или насадки для того, чтобы приспособить абразивные шлифовальные круги с отверстиями большего диаметра.
 - Что касается инструментов, предназначенных для установки при помощи резьбового отверстия шлифовального круга, убедитесь в том, что резьба в круге имеет достаточную длину, чтобы соответствовать длине шпинделя.
 - Проверьте и убедитесь в том, что обрабатываемое изделие поддерживается надлежащим образом.
 - Не используйте отрезные круги для бокового шлифования.
 - Убедитесь в том, что искры, образующиеся в процессе работы, не являются источником опасности, например, не попадают на людей или не воспламеняют огнеопасные вещества.
 - Убедитесь в том, что вентиляционные отверстия очищены при работе в запыленных условиях, если возникнет необходимость очистить инструмент от пыли, прежде всего, отсоедините его от сети питания (используйте немагнитные предметы) и постарайтесь не повредить внутренние части.
 - Всегда используйте средства защиты глаз и органов слуха. Также следует надевать другие индивидуальные средства защиты, например, противопылевой респиратор, перчатки, защитный шлем и фартук.
 - Обратите внимание на то, что шлифовальный круг продолжает вращаться после выключения инструмента.
 - Не позволяйте посторонним веществам попадать в отверстие для подключения аккумуляторной батареи.
 - Никогда не разбирайте аккумуляторную батарею и зарядное устройство.
 - Никогда не замыкайте аккумуляторную батарею. Замыкание батареи коротко приведет к резкому увеличению тока и перегреву. В результате батарея сгорит или будет повреждена.
 - Не бросайте батарею в огонь. Подожженная батарея может взорваться.
 - Не вставляйте какой-либо посторонний предмет в щели воздушной вентиляции зарядного устройства. Попадание металлических предметов или легко воспламеняющихся материалов в щели воздушной вентиляции зарядного устройства может привести в результате к поражению электрическим током или к повреждению зарядного устройства.
 - Отнесите использованные батареи в магазин, где они были приобретены, если срок службы батареи после зарядки станет слишком коротким для их практического использования. Не утилизируйте отработанные батареи самостоятельно.
3. Для продления срока службы машины и обеспечения высококачественной чистовой обработки, важно избегать перегрузки, возникающей при слишком сильном нажатии на машину. В большинстве случаев применения, вес самой машины является достаточным для эффективного шлифования. Слишком сильное нажатие на машину может привести в результате к снижению скорости вращения, разрушению внутренней поверхности и перегрузке, которая может сократить срок службы машины.
 4. Шлифовальный круг продолжает вращаться после выключения инструмента. После выключения машины не кладите его до тех пор, пока шлифовальный круг с утопленным центром полностью не остановится. Не считая того, что эта мера предосторожности поможет избежать несчастного случая с тяжелыми последствиями, она уменьшит количество пыли и мелкой шлифовальной стружки, которая может засосаться внутрь машины.
 5. Если машина не используется, она должна быть отключена от источника питания.
 6. Обязательно убедитесь в выключении машины и отсоединении штепсельной вилки от сетевой розетки для предотвращения несчастного случая с тяжелыми последствиями, прежде чем устанавливать или снимать шлифовальный круг с утопленным центром.
 7. Остерегайтесь тормозной отдачи. Эта аккумуляторная угловая шлифовальная машина имеет электромагнитный тормоз, работающий при отпускании переключателя. Так как существует некоторая отдача при срабатывании тормоза, обязательно надежно удерживайте основной корпус.
 8. Не используйте устройство, если инструмент или контакты батареи (крепление батареи) деформированы. Установка батареи в инструмент может привести к короткому замыканию, которое может стать причиной дымовыделения или воспламенения.
 9. Удаляйте стружку и пыль с контактов инструмента (крепление батареи).
 - Перед использованием убедитесь в отсутствии металлической стружки и пыли в области контактов.
 - Во время использования старайтесь избегать попадания металлической стружки или пыли с инструмента на батарею.
 - При приостановке работы или после использования не оставляйте инструмент в местах, где на него оседать стружка или пыль. Это может привести к короткому замыканию, которое может стать причиной дымовыделения или воспламенения.

ДОПОЛНИТЕЛЬНЫЕ УКАЗАНИЯ ПО ОБЕСПЕЧЕНИЮ БЕЗОПАСНОСТИ

1. Убедитесь в том, что используемый шлифовальный круг с утопленным центром подходит по типу, и не имеет трещин и дефектов поверхности. Обязательно убедитесь также в том, что шлифовальный круг с утопленным центром установлен надлежащим образом и гайка крепления круга надежно затянута.
2. Перед включением электрического инструмента проверьте нажимную кнопку и убедитесь в том, что нажимная кнопка освобождена, путем двух- или трехразового нажатия.

МЕРЫ ПРЕДОСТОРОЖНОСТИ ДЛЯ БАТАРЕИ И ЗАРЯДНОГО УСТРОЙСТВА

1. Заряжайте батарею при окружающей температуре -10-40°C. Температура ниже -10°C приведет к чрезмерной зарядке, что представляет опасность. Батарею невозможно заряжать при температуре, превышающей 40°C. Наиболее благоприятная температура для зарядки батареи составляет от 20°C до 25°C.
2. Не используйте зарядное устройство непрерывно. Когда зарядка одной батареи будет полностью завершена, необходимо оставить зарядное устройство в выключенном состоянии примерно на 15 минут, перед тем как приступить к зарядке следующей батареи.

3. Не позволяйте посторонним веществам попадать в отверстие для подключения аккумуляторной батареи.
4. Никогда не разбирайте аккумуляторную батарею и зарядное устройство.
5. Никогда не замыкайте аккумуляторную батарею накоротко.
Замыкание батареи накоротку приведет к резкому увеличению тока и перегреву. В результате батарея сгорит или будет повреждена.
6. Не бросайте батарею в огонь.
Подожженная батарея может взорваться.
7. Использование отработанной батареи приведет к повреждению зарядного устройства.
8. Отнесите использованные батареи в магазин, где они были приобретены, если срок службы батареи после зарядки станет слишком коротким для их практического использования. Не утилизируйте отработанные батареи самостоятельно.
9. Не вставляйте какой-либо посторонний предмет в щели воздушной вентиляции зарядного устройства. Попадание металлических предметов или легковоспламеняющихся материалов в щели воздушной вентиляции зарядного устройства может привести к поражению электрическим током или к повреждению зарядного устройства.
2. Не прокалывайте батарею острыми предметами, например, гвоздем, не бейте молотком, не наступайте на нее, не бросайте и не поддавайте батарею сильным механическим ударам.
3. Не используйте явно поврежденные и деформированные батареи.
4. Не используйте батарею, изменяя полярность.
5. Не соединяйте непосредственно с электрическими выходами или машинными розетками для прикуривания сигарет.
6. Не используйте батарею с целью, которая противоречит указанным.
7. Если не удается произвести зарядку батареи даже по истечении определенного времени для перезарядки, немедленно прекратите дальнейшую перезарядку.
8. Не помещайте и не подвергайте батарею воздействию высоких температур или высокого давления, таких как в микроволновой печи, сушилке или контейнере высокого давления.
9. Держите вдали от огня, особенно после обнаружения утечки заряда или постороннего запаха.
10. Не используйте в помещениях, где вырабатывается сильное статическое электричество.
11. В случае утечки батареи, постороннего запаха, теплообразования, цветения или деформации, или каких-либо аномальных признаков во время использования, перезарядки или хранения немедленно удалите батарею с инструмента или зарядного устройства и не используйте ее в дальнейшем.

МЕРЫ ПРЕДОСТОРОЖНОСТИ ПРИ ОБРАЩЕНИИ С ИОННО-ЛИТИЕВОЙ АККУМУЛЯТОРНОЙ БАТАРЕЕЙ

С целью продления срока службы ионно-литиевая батарея оснащена функцией защиты для приостановки разрядки.

В случаях 1-3, описанных ниже, при использовании данного устройства двигатель может остановиться, даже если вы нажимаете выключатель. Это не является неисправностью, так как это следствие срабатывания функции защиты.

1. Когда мощность батареи продолжает снижаться, двигатель выключается.
В этом случае необходимо немедленно зарядить батарею.
2. Если инструмент перегружен, двигатель может остановиться. В такой ситуации необходимо отпустить выключатель инструмента и устранить причины перегрузки. После этого можно продолжить работу.
3. Если батарея перегрелась при перегрузке, батарейное питание может закончиться.
В таком случае прекратите использовать батарею и дайте ей остыть. После этого можно продолжить работу.

Кроме того, примите во внимание следующие предупреждения и предостережения.

ПРЕДУПРЕЖДЕНИЕ

Во избежание утечки заряда батареи, теплообразования, дымовыделения, взрыва и загорания убедитесь, что соблюдаются следующие меры предосторожности:

1. Убедитесь в том, что на батарее нет металлической стружки и пыли.
- Во время работы убедитесь, что на батарею не нашла металлическая стружка и пыль.
- Убедитесь, что на батарею не нашла металлическая стружка и пыль, которая попадает на инструмент во время работы.
- Не храните неиспользованную батарею в месте, открытом для металлической стружки и пыли.
- Перед хранением батареи протрите всю металлическую стружку и пыль в месте ее хранения и не храните батарею вместе с металлическими предметами (болтами, гвоздями и т.д.).

12. Не погружайте аккумуляторную батарею в воду и не допускайте попадания жидкости. Попадание проводящей жидкости, например, воды может стать причиной повреждения, которое приведет к пожару или взрыву. Храните аккумуляторную батарею в сухом прохладном месте, вдали от горячих и легковоспламеняющихся материалов. Следует избегать среды с наличием агрессивных газов.

ОСТОРОЖНО

1. В случае если жидкость, которая вытекает с батареи, попадает в глаза, не трите их, а промойте их чистой водой, например, проточной, и незамедлительно обратитесь к врачу.
Если не принять меры, жидкость может вызвать глазные проблемы.
2. Если жидкость попадает на кожу или одежду, незамедлительно хорошо промойте их чистой водой, например, проточной.
Существует возможность появления раздражения на коже.
3. Если во время первого использования батареи вы обнаружите ржавчину, посторонний запах, перегревание, обесцвечивание, деформацию и/или другие отклонения, прекратите использование и верните ее своему поставщику или продавцу.

ПРЕДУПРЕЖДЕНИЕ

Попадание токопроводящих веществ на клемму литий-ионной батареи является возможной причиной короткого замыкания и возгорания. Размещая литий-ионную батарею на хранение, строго соблюдайте следующие инструкции.

- Не помещайте остатки токопроводящего материала, гвозди, проволоку, например, стальную или медную, в контейнер, в котором хранится батарея.
- Во избежание короткого замыкания, поместите батарею в инструмент или же на период хранения надежно зафиксируйте на ней крышку, скрыв крышью вентилятор.

ОТНОСИТЕЛЬНО ТРАНСПОРТИРОВКИ ЛИТИЙ- ИОННОЙ БАТАРЕИ

При транспортировке литий-ионной батареи соблюдайте следующие меры предосторожности.

ПРЕДУПРЕЖДЕНИЕ

Уведомите транспортную компанию, что упаковка содержит литий-ионную батарею, сообщите компании ее выходную мощность и следуйте инструкциям транспортной компании при организации транспортировки.

- Литий-ионные батареи, которые превышают мощность 100 Вт.ч., считаются по классификации грузов принадлежащими к Опасным товарам и требуют применения специальных процедур.
- Для транспортировки за границу необходимо соблюдать в международном законодательстве нормы и положения страны назначения.
- Если батарея BSL36B18 установлена в электроинструмент, то выходная мощность будет превышать 100 Вт.ч и устройство по классификации грузов будет относиться к Опасным товарам.

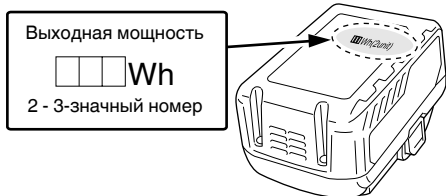

НАИМЕНОВАНИЯ ДЕТАЛЕЙ (Рис. 1 – Рис. 15)

①	Двигатель	⑩⑥	Переключатель индикатора заряда аккумулятора зарядной батареи
②	Заводская табличка	⑩⑦	Индикатор уровня заряда батареи
③	Стопор	⑩⑧	Рычаг
④	Боковая ручка	⑩⑨	Шестигранный ключ
⑤	Крышка редуктора	⑩⑩	Шайба круга (E)
⑥	Шлифовальный круг с утопленным центром	⑩⑪	Гайка круга
⑦	Болт M5 с шестигранной головкой	⑩⑫	Гаечный ключ
⑧	Защитный кожух круга	⑩⑬	С боковым защитным кожухом
⑨	Фильтр	⑩⑭	Абразивный отрезной круг
⑩	Стрелочный замок	⑩⑮	Запорный рычаг
⑪	Переключатель	⑩⑯	Лампа индикатора режима
⑫	Переключатель индикатора автоматического режима	⑩⑰	Резиновая крышка
⑬	Батарея	⑩⑱	USB-порт
⑭	Защелка	⑩⑲	USB-кабель
⑮	Лампа индикатора зарядки		

МЕРЫ ПРЕДОСТОРОЖНОСТИ ПРИ ПОДСОЕДИНЕНИИ УСТРОЙСТВА USB (UC18YSL3)

При возникновении неожиданной проблемы данные на устройстве USB, подсоединенном к этому изделию, могут быть повреждены или утеряны. Обязательно всегда делайте резервную копию любых данных, которые содержит устройство USB, перед использованием с этим изделием.

Примите к сведению, что наша компания не несет абсолютно никакой ответственности за любые данные, сохраненные на устройстве USB, которые являются поврежденными или утерянными, а также за любой ущерб, который может произойти с подключенным устройством.

ПРЕДУПРЕЖДЕНИЕ

- Перед использованием проверьте соединительный USB-кабель на любые дефекты или повреждения. Использование дефектного или поврежденного USB-кабеля может вызывать образование дыма или воспламенение.
- Когда изделие не используется, закройте USB-порт резиновой крышкой. Скопление пыли и т. д. в USB-порту может привести к образованию дыма или воспламенению.

ПРИМЕЧАНИЕ

- Также может случится пауза во время зарядки USB.
- Если устройство USB не заряжается, извлеките устройство USB из зарядного устройства. Несоблюдение этих мер может привести не только к сокращению срока эксплуатации аккумулятора устройства USB, но и к непредвиденным авариям.
- Возможно, нельзя будет зарядить некоторые USB-устройства в зависимости от типа устройства.

СИМВОЛЫ

ПРЕДУПРЕЖДЕНИЕ

Ниже приведены символы, используемые для устройства. Перед началом работы обязательно убедитесь в том, что вы понимаете их значение.

	G3623DA: Аккумуляторная угловая шлифовальная машина
	Чтобы уменьшить опасность получения травм, пользователь должен прочитать руководство по эксплуатации.
	Всегда надевайте средства защиты глаз.
	Только для стран ЕС Не выкидывайте электроприборы вместе с обычным мусором! В соответствии с европейской директивой 2012/19/ЕС об утилизации старых электрических и электронных приборов и в соответствии с местными законами электроприборы, бывшие в эксплуатации, должны утилизироваться отдельно безопасным для окружающей среды способом.
V	Номинальное напряжение

n	Номинальное число оборотов
n_0	Скорость вращения без нагрузки
min-1	Обороты или возвратно-поступательные движения в минуту
	Переключатель ВКЛ.
	Переключатель ВЫКЛ.
Lock 	Переключение фиксаторов в положение «ON» (ВКЛ.)
	Отсоедините батарею
	Предупреждение
	Индикатор переключателя оставшегося заряда аккумуляторной батареи

Батарея

	Горит: оставшийся заряд батареи – более 75%.
	Горит: оставшийся заряд батареи – от 50% до 75%.
	Горит: оставшийся заряд батареи – от 25% до 50%.
	Горит: оставшийся заряд батареи – менее 25%.
	Мигает: Батарея практически разряжена. Зарядите батарею как можно скорее.
	Мигает: Вывод приостановлен по причине высокой температуры. Извлеките батарею из инструмента и дайте ей полностью остыть.
	Мигает: Вывод приостановлен из-за сбоя или неисправности. Проблема может быть в батарее, поэтому обратитесь к Вашему дилеру.

ТЕХНИЧЕСКИЕ ХАРАКТЕРИСТИКИ

1. Электроинструмент

Модель		G3623DA
Напряжение		36 В
Номинальная скорость		5300 мин ⁻¹ Автоматический режим: 3200 мин ⁻¹
Круг	Наружный диам.	230 мм
	Диам. отверстия	22,23 мм
	Толщина	6 мм
Окружная скорость		80 м/с
Для этого инструмента имеется батарея*		BSL36B18
Вес**		4,9 кг

* Существующие батареи (BSL3660/3620/3626, серия BSL18xx и т.д.) и адаптер переменного/постоянного тока (ET36A) не могут использоваться с этим инструментом.

** Вес: согласно процедуре 01/2003 EPTA (Европейской ассоциации производителей электроинструмента).

ПРИМЕЧАНИЕ

На основании постоянных программ исследования и развития компания NIKOKI оставляет за собой право на изменение указанных здесь технических данных без предварительного уведомления.

Электронное управление

- Плавный запуск
Снижает отдачу на оператора путем управления числом оборотов при запуске.
- Функция торможения
Тормоз активируется, когда переключатель приводится в выключенное положение, останавливая вращение двигателя.
- Защита от перегрузки
Эта функция защиты отключает подачу питания на двигатель в случае перегрузки двигателя или значительного снижения числа оборотов во время работы.
Когда функция защиты от перегрузки активирована, двигатель может остановиться.
В этом случае отпустите переключатель инструмента и устраните причины перегрузки. После этого его можно использовать снова.
- Защита от перегрева
Эта функция защиты отключает подачу питания на двигатель и останавливает электроинструмент в случае перегрева двигателя во время работы.
Когда функция защиты от перегрева активирована, двигатель может остановиться.
В этом случае отпустите переключатель инструмента и дайте ему остыть в течение нескольких минут. После этого его можно использовать снова.
- Функция предотвращения перезапуска
Когда питание все еще включено, инструмент не будет перезапускаться при установке батареи. Эту функцию можно отменить после выключения инструмента.

СТАНДАРТНЫЕ ПРИНАДЛЕЖНОСТИ

В дополнение к основному инструменту (1 инструмент) комплект включает дополнительные принадлежности, перечень которых представлен на странице 291.

Состав и тип дополнительных принадлежностей может быть изменен без предварительного уведомления.

НАЗНАЧЕНИЕ

- Удаление облоя на отливках, чистовая обработка различных видов изделий и отливок из стали, бронзы и алюминия.
- Шлифование сварных сечений или сечений, полученных резкой при помощи газового резака.
- Шлифование пластмассы, шиферной плитки, кирпича, мрамора и т.д.

2. Батарея

Модель	BSL36B18
Напряжение	36 В / 18 В (автоматическое переключение*)
Емкость батареи	4,0 А-ч / 8,0 А-ч (автоматическое переключение*)
Доступные беспроводные продукты**	Серия с несколькими уровнями напряжения, продукт с напряжением 18 В
Доступное зарядное устройство	Вставное зарядное устройство для литиево-ионных батарей

* Переключение самого инструмента выполняется автоматически.

** Подробнее см. в нашем общем каталоге.

3. Зарядное устройство

Модель	UC18YSL3
Зарядное напряжение	14,4 В – 18 В
Вес	0,6 кг

ЗАРЯДКА

Перед использованием беспроводного электроинструмента зарядите батарею следующим образом.

1. Подключите зарядное устройство к розетке сети питания с помощью силового кабеля.

После подсоединения штепселя зарядного устройства к сетевой розетке лампа индикатора зарядки будет мигать красным (с интервалом в 1 секунду).

2. Вставьте батарею в зарядное устройство.

Плотно вставьте батарею в зарядное устройство, как показано на **Рис. 3** (на стр. 2).

3. Зарядка

После помещения батареи в зарядное устройство лампа индикатора зарядки будет мигать синим светом.

Как только батарея полностью зарядится, лампа индикатора зарядки загорится зеленым цветом. (См. **таблицу 1**)

(1) Индикация лампы индикатора зарядки
Индикации лампы индикатора зарядки будут такими, как показано в **Таблица 1**, в соответствии с состоянием зарядного устройства и аккумуляторной батареи.

Таблица 1

Индикации лампы индикатора зарядки				
Лампа индикатора зарядки (КРАСНЫЙ / СИНИЙ / ЗЕЛЕНый / СИРЕНЕВый)	Перед зарядкой	Мигает (КРАСНЫЙ)	Высвечивается в течение 0,5 секунды. Не высвечивается в течение 0,5 секунды. (Выключается на 0,5 секунды)	Вставлен в источник питания
	Во время зарядки	Мигает (СИНИЙ)	Высвечивается в течение 0,5 секунды. Не загорается в течение 1 секунды. (Выкл. в течение 1 секунды)	Емкость батареи менее 50%
		Мигает (СИНИЙ)	Высвечивается в течение 1 секунды. Не высвечивается в течение 0,5 секунды. (Выключается на 0,5 секунды)	Емкость батареи менее 80%
		Высвечивается (СИНИЙ)	Высвечивается постоянно	Емкость батареи более 80%
	Зарядка завершена	Высвечивается (ЗЕЛЕНый)	Высвечивается постоянно (Непрерывный звуковой сигнал: около 6 секунд)	
	Режим ожидания при перегреве	Мигает (КРАСНЫЙ)	Высвечивается в течение 0,3 секунды. Не высвечивается в течение 0,3 секунды. (Выключается на 0,3 секунды)	Аккумуляторная батарея перегрета. Зарядка невозможна. (Зарядка начнется, когда батарея остынет)
	Зарядка невозможна	Мигает (СИРЕНЕВый)	Высвечивается в течение 0,1 секунды. Не высвечивается в течение 0,1 секунды. (Выключается на 0,1 секунды)	Неисправность в батарее или в зарядном устройстве

- (2) Относительно температуры и времени зарядки аккумуляторной батареи.
Температура и время зарядки указаны в **Таблице 2**.

Таблица 2

Зарядное устройство		UC18YSL3						
Батарея	Тип батареи	Li-ion						
	Температура, при которой можно заряжать батарею	0°C – 50°C						
	Зарядное напряжение	V	14,4			18		
	Время зарядки, припл. (при 20°C)	мин.	Серия BSL14xx		Серия BSL18xx		Серия с несколькими уровнями напряжения	
			(4 гальванических элемента)	(8 гальванических элементов)	(5 гальванических элементов)	(10 гальванических элементов)	(10 гальванических элементов)	
			BSL1415S : 15 BSL1415 : 15 BSL1415X : 15 BSL1420 : 20 BSL1425 : 25 BSL1430C : 30	BSL1430 : 20 BSL1440 : 26 BSL1450 : 32 BSL1460 : 38	BSL1815S : 15 BSL1815 : 15 BSL1815X : 15 BSL1820 : 20 BSL1825 : 25 BSL1830C : 30	BSL1830 : 20 BSL1840 : 26 BSL1850 : 32 BSL1860 : 38	BSL36A18 : 32 BSL36B18 : 52	
Зарядное напряжение	V	5						
Зарядный ток	A	2						

ПРИМЕЧАНИЕ

Время зарядки батарей может изменяться в зависимости от температуры и напряжения источника питания.

4. Отсоедините шнур питания зарядного устройства от сетевой розетки.

5. Крепко возьмитесь за зарядное устройство и вытащите батарею.

ПРИМЕЧАНИЕ

После завершения зарядки выньте батарею из зарядного устройства и храните ее надлежащим образом.

Что касается электрического разряда в случае новых батарей и т.д.

Так как внутренние химические вещества в новых батареях и батареях, которые не использовались в течение продолжительного времени, не активированы, электрический разряд может быть низким при использовании в первый и второй раз. Это временное явление, нормальное время, требуемое для подзарядки, будет восстановлено после 2 – 3 зарядок батарей.

Как обеспечить более долгую работу батарей.

- (1) Заряжайте батареи, прежде чем они полностью разряжены.
Когда Вы почувствуете, что питание устройства становится слабым, прекратите использовать инструмент и зарядите его батарею. Если Вы продолжите использовать инструмент и исчерпывать электрический ток, аккумулятор можно повредить, что сократит срок его службы.

- (2) Избегайте зарядки при высоких температурах.

Перезаряжаемая батарея будет горячей сразу после использования. Если такая батарея заряжается сразу после использования, ее внутренние химические вещества портятся и срок службы батареи уменьшается. Оставьте батарею и зарядите ее после того, как она охладится в течение некоторого времени.

ОСТОРОЖНО

- При зарядке нагретой батареи в результате того, что она в течение длительного времени находилась под воздействием прямых солнечных лучей или только что использовалась, лампа индикатора зарядки будет гореть в течение 0,3 секунд, не гореть в течение 0,3 секунд (выключается на 0,3 секунды). В таком случае сначала дайте батарее охладиться, а затем начните зарядку.
- Когда лампа индикатора зарядки мигает (с интервалами 0,2 секунды), проверьте разъем батареи зарядного устройства и удалите из него все посторонние предметы. Если посторонних предметов нет, вероятно, произошел сбой в работе батареи или зарядного устройства. Сдайте их в уполномоченный центр технического обслуживания.
- Так как встроенному микрокомпьютеру требуется примерно 3 секунды, чтобы подтвердить выполнение зарядки батареи с помощью UC18YSL3, подождите как минимум 3 секунды перед повторным вставлением для продолжения зарядки. Если батарея повторно вставляется в пределах 3 секунд, она может заряжаться ненадлежащим образом.

УСТАНОВКА И ЭКСПЛУАТАЦИЯ

Операция	Рисунок	Страница
Снятие и установка аккумуляторной батареи	2	2
Зарядка	3	2
Индикатор оставшегося заряда батареи	4	2
Установка и регулировка защитного приспособления шлифовального круга	5	2
Прикрепление боковой рукоятки	6	3
Установка шлифовального круга с утопленным центром*1	7	3
Установка отрезного круга*1	8	3
Функционирование пускового переключателя	9-a	4
Функционирование пускового переключателя (с захватом)*2	9-b	4
Регулировка количества оборотов*3	10	4
Угол и метод шлифования	11	4
Снятие фильтра	12	5
Зарядка USB-устройства от электрической розетки	13-a	5
Зарядка USB-устройства и батареи от электрической розетки	13-b	5
Как зарядить USB-устройство	14	5
По завершении зарядки USB-устройства	15	5
Выбор принадлежностей	—	292

*1 ПРЕДУПРЕЖДЕНИЕ

Перед использованием обязательно затяните гайку для колеса входящим в комплект гаечным ключом.

Неспособность затянуть может привести к ослаблению гайки для колеса, когда тормоз активируется во время остановки.

ПРИМЕЧАНИЕ

Шайба для колеса предназначена конкретно для данного изделия. Не используйте ее с каким-либо другим изделием.

*2 Возможны изменения в зависимости от региона.

*3 О функции изменения режима и лампе индикатора режима

С установленной аккумуляторной батареей в главном устройстве и включенным устройством, нажатие переключателя смены режима переключит рабочий режим на автоматический режим. В автоматическом режиме индикаторная лампа режима будет гореть.

○ С помощью автоматического режима можно уменьшить шум и вибрацию, снизив максимальное количество вращений в состоянии без нагрузки.

В автоматическом режиме количество вращений будет увеличено, если нагрузка увеличится при работе.

С другой стороны, количество вращений будет снижено, если нагрузка уменьшится при работе.

○ Данное изделие оснащено функцией защиты. Когда указанная ниже функция защиты активирована, лампа индикатора режима будет мигать.

[Функция защиты от перегрузки]

Работа прекращена по причине перегрузки.

Попробуйте снова запустить устройство, когда причина перегрузки будет устранена.

[Функция защиты от повышения температуры]

Работа прекращена по причине перегрева устройства.

Охладите устройство в затененном и хорошо проветриваемом месте.

Попробуйте снова включить устройство после его охлаждения.

ТЕХНИЧЕСКОЕ ОБСЛУЖИВАНИЕ И ОСМОТР

1. Обследование шлифовального круга с утопленным центром

Убедитесь в том, что шлифовальный круг с утопленным центром не имеет трещин и дефектов поверхности.

2. Осмотр крепежных винтов

Регулярно выполняйте осмотр всех крепежных винтов и проверяйте их надлежащую затяжку. При ослаблении каких-либо винтов, немедленно затяните их повторно. Невыполнение этого требования может привести к серьезной опасности.

3. Обслуживание двигателя

Обмотка двигателя представляет собой «сердце» электроинструмента. Соблюдайте надлежащие меры предосторожности для защиты обмотки от повреждений и/или попадания на нее влаги, масла или воды.

4. Осмотр контактов (инструмента и батареи)

Убедитесь в отсутствии стружки на контактах.

Периодически проверяйте до, во время и после операции.

ОСТОРОЖНО

Удалите всю стружку или пыль, скопившуюся на контактах.

Невыполнение этого требования может привести к неисправности.

5. Наружная очистка

Если аккумуляторная угловая шлифовальная машина загрязняется, протрите её мягкой сухой тканью или тканью, смоченной в мыльной воде. Не используйте растворители, содержащие хлор, бензин или растворитель для краски, так как они могут растворить пластмассу.

6. Очистка фильтра

После использования снимите фильтр и удалите грязь или пыль с экрана при помощи воздушного пистолета или другого инструмента. (Рис. 12)

ПРИМЕЧАНИЕ

○ Чтобы очистить блок от грязи и пыли, периодически запускайте двигатель в состоянии без нагрузки и продуйте сухим воздухом вентиляционное отверстие со снятым фильтром.

Скопление грязи или пыли в двигателе может стать причиной поломки.

○ После очистки обязательно надежно установите фильтр.

7. Хранение

Храните аккумуляторную угловую шлифовальную машину в недоступном для детей месте при температуре не выше 40°C.

ПРИМЕЧАНИЕ

Хранение ионно-литиевых батарей.

Убедитесь, что ионно-литиевые батареи полностью заряжены перед тем, как убрать их на хранение.

Хранение батарей в течение длительного промежутка времени (3 месяца или более) при низком уровне заряда может привести к ухудшению характеристик, значительному сокращению времени использования батареи, а также может стать невозможна перезарядка.

Однако значительно уменьшившееся время использования батареи может быть восстановлено при повторной зарядке и использовании батарей от двух до пяти раз.

Если время использования батареи чрезвычайно короткое, несмотря на повторную зарядку и использование, срок службы батареи истек, приобретите новые батареи.

ОСТОРОЖНО

При использовании или техобслуживании инструмента всегда следите за выполнением всех правил и норм безопасности.

Важная информация о батареях для беспроводных электроинструментов NiKOKI

Всегда используйте фирменные батареи, предназначенные именно для данного инструмента. Мы не гарантируем безопасность и функционирование наших электроинструментов при использовании батарей, изготовленных не нашей компанией, или же разобранных и модифицированных батарей (в которых были демонтированы и заменены гальванические элементы батареи или другие внутренние детали).

ГАРАНТИЯ

Мы гарантируем соответствие автоматических инструментов NiKOKI нормативным/национальным нормам. Данная гарантия не распространяется на дефекты или ущерб, возникший вследствие неправильного использования или ненадлежащего обращения, а также нормального износа. В случае подачи жалобы отправляйте автоматический инструмент в неразобранном состоянии вместе с ГАРАНТИЙНЫМ СЕРТИФИКАТОМ, который находится в конце инструкции по обращению, в авторизованный центр обслуживания NiKOKI.

Информация, касающаяся создаваемого шума и вибрации

Измеряемые величины были определены в соответствии со стандартом EN60745 и заявлены в соответствии с ISO 4871.

Измеренный средневзвешенный уровень звуковой мощности: 96 дБ (А).

Измеренный средневзвешенный уровень звукового давления: 85 дБ (А).

Погрешность K: 3 дБ (А).

Надевайте наушники.

Общие значения вибрации (сумма векторов триаксиального кабеля) определяются в соответствии с EN60745.

Шлифование поверхности:

Величина вибрации a_h , a_g = 5,9 м/с²

Погрешность K = 1,5 м/с²

Заявленное суммарное значение вибрации было измерено в соответствии со стандартным методом испытаний и может применяться для сравнения инструментов.

Оно также может использоваться для предварительной оценки воздействия.

ПРЕДУПРЕЖДЕНИЕ

- Уровень вибрации во время фактического использования электроинструмента может отличаться от заявленного суммарного значения, в зависимости от способа использования устройства.
- Определить меры предосторожности для защиты оператора, которые основаны на расчете воздействия при фактических условиях использования (принимая во внимание все периоды цикла эксплуатации, кроме времени запуска, то есть когда инструмент выключен, работает на холостом ходу).

ПРИМЕЧАНИЕ

На основании постоянных программ исследования и развития компания NiKOKI оставляет за собой право на изменение указанных здесь технических данных без предварительного уведомления.

НЕПОЛАДКИ И СПОСОБ ИХ УСТРАНЕНИЯ

При возникновении неполадок при работе триммера пользуйтесь следующей таблицей: Если, пользуясь таблицей, устранить неполадку не удалось, обратитесь в авторизованный сервисный центр компании HiKOKI.







1. Электроинструмент

Признак	Возможная причина	Способ устранения
Инструмент не запускается	Кончился заряд аккумулятора	Зарядите батарею.
	Батарея не установлена до конца.	Вставьте батарею, пока не услышите щелчок.
	Мусор удерживают стопор в прижатом положении.	Удалите мусор со стопора.
	Батарея устанавливается, когда переключатель приведен во включенное положение.	Поверните переключатель в выключенное положение, а затем верните его во включенное положение.
Инструмент внезапно остановился	Инструмент был перегружен	Устраните проблему, вызывающую перегрузку.
	Защита от перегрузки активирована.	
	Батарея перегрета.	Дайте батарее остыть.
Аномальный шум. Шлифовальный круг трясется	Ослабла гайка круга.	Полностью затяните гайку круга.
	Гайка круга, шайба круга, шлифовальный круг и т. д. установлены в неправильном направлении.	Проверьте направление установки и правильно установите детали.
	Мусор попал между гайкой круга, шайбой круга, шлифовальным кругом и т.д.	Удалите мусор.
Тормоз не функционирует должным образом.	Возможна неисправность главного блока.	Немедленно прекратите использование и обратитесь к Вашему дилеру по поводу ремонта.
Батарея не устанавливается	Попытка установить батарею, которая не указана как подходящая для этого инструмента.	Установите батарею с несколькими уровнями напряжения.

2. Зарядное устройство

Признак	Возможная причина	Способ устранения
Лампа индикатора зарядки часто мигает фиолетовым цветом, и зарядка батареи не начинается.	Батарея не вставлена полностью.	Надежно вставьте батарею.
	В клемме или месте прикрепления батареи присутствует инородное вещество.	Удалите инородное вещество.
Лампа индикатора зарядки мигает красным цветом, и зарядка батареи не начинается.	Батарея не вставлена полностью.	Надежно вставьте батарею.
	Батарея перегрета.	Если батарея остается одна, то она автоматически начнет зарядку при снижении своей температуры, но это может снизить срок службы батареи. Рекомендуется охладить батарею в хорошо проветриваемом месте вдали от прямого солнечного света перед ее зарядкой.
Время использования батареи является коротким даже при полном заряде батареи.	Срок службы батареи исчерпан.	Замените батарею на новую.

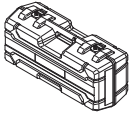
Признак	Возможная причина	Способ устранения
Зарядка батареи занимает много времени.	Температура батареи, зарядного устройства или окружающей среды чрезвычайно низкая.	Зарядите батарею в помещении или другой более теплой среде.
	Вентиляционные отверстия зарядного устройства заблокированы, вызывая перегрев внутренних компонентов.	Избегайте блокировку вентиляционных отверстий.
	Охлаждающий вентилятор не работает.	Обратитесь в уполномоченный центр обслуживания HiKOKI для выполнения ремонта.
Лампа индикатора питания USB выключена, и остановилась зарядка устройства USB.	Емкость батареи стала низкой.	Замените батарею на другую с достаточной емкостью.
		Вставьте штекер питания зарядного устройства в электрическую розетку.
Лампа индикатора питания USB не выключается даже после завершения зарядки устройства USB.	Лампа индикатора питания USB загорается зеленым цветом для указания возможности зарядки USB.	Это не является неисправностью.
Затруднительно определить состояние зарядки устройства USB или завершения его зарядки.	Лампа индикатора питания USB не выключается даже после завершения зарядки.	Проверьте заряжаемое устройство USB для подтверждения его состояния зарядки.
Зарядка устройства USB прерывается посередине.	Зарядное устройство было подключено к электрической розетке, в то время как устройство USB заряжалось от батареи в качестве источника питания.	Это не является неисправностью. Зарядное устройство прерывает зарядку USB примерно на 5 секунд, когда изменяются источники питания.
	Батарея была вставлена в зарядное устройство, когда устройство USB заряжалось от штепсельной розетки в качестве источника питания.	
Зарядка устройства USB прерывается посередине, когда батарея и устройство USB заряжаются одновременно.	Батарея стала полностью заряженной.	Это не является неисправностью. Зарядное устройство прерывает зарядку USB примерно на 5 секунд, когда оно проверяет успешное выполнение зарядки батареи.
Зарядка устройства USB не начинается, когда батарея и устройство USB заряжаются одновременно.	Оставшаяся емкость батареи является очень низкой.	Это не является неисправностью. Когда емкость батареи достигает определенного уровня, автоматически начинается зарядка USB.

	G3623DA	
	(2WC)	(NN)
	1	1
	1	1
	1	1
	2 (BSL36B18)	-
	1	-
	1	1
	2	-

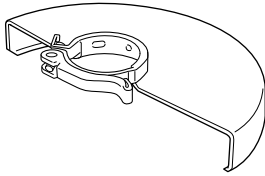

230 mm : 374311

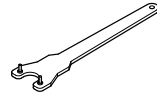

325491



374314

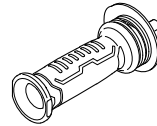

336865

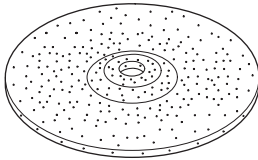

230 mm : 316825 (A24R)



373779

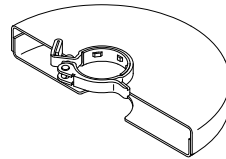

230 mm : 374411

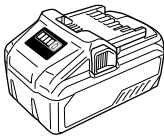

BSL36B18

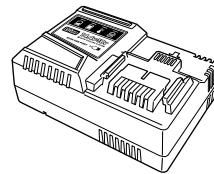

UC18YSL3
(14,4V – 18V)

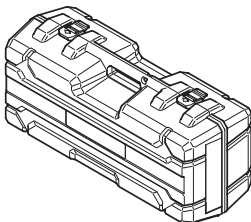

374409

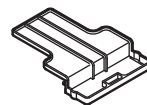

329897

<p>English</p> <p>GUARANTEE CERTIFICATE</p> <ol style="list-style-type: none"> Model No. Serial No. Date of Purchase Customer Name and Address Dealer Name and Address (Please stamp dealer name and address) 	<p>Dansk</p> <p>GARANTIBEVIS</p> <ol style="list-style-type: none"> Modelnummer Serienummer Købsdato Kundes navn og adresse Forhandlers navn og adresse (Indstæmp stempel med forhandlers navn og adresse) 	<p>Română</p> <p>CERTIFICAT DE GARANȚIE</p> <ol style="list-style-type: none"> Model nr. Nr. de serie Data cumpărării Numele și adresa clientului Numele și adresa distribuitorului (Vă rugăm aplicați ștampila cu numele și adresa distribuitorului)
<p>Deutsch</p> <p>GARANTIESCHEIN</p> <ol style="list-style-type: none"> Modell-Nr. Serien-Nr. Kaufdatum Name und Anschrift des Kunden Name und Anschrift des Händlers (Bitte mit Namen und Anschrift des Händlers abstempeln) 	<p>Norsk</p> <p>GARANTISERTIFIKAT</p> <ol style="list-style-type: none"> Modellnr. Serienr. Kjøpsdato Kundens navn og adresse Forhandlerens navn og adresse (Vennligst stemple forhandlerens navn og adresse) 	<p>Slovenščina</p> <p>GARANCIJSKO POTRDILO</p> <ol style="list-style-type: none"> Št. modela Serijska št. Datum nakupa Ime in naslov kupca Ime in naslov prodajalca (Prosimo vtisnite žig z imenom in naslovom prodajalca)
<p>Français</p> <p>CERTIFICAT DE GARANTIE</p> <ol style="list-style-type: none"> No. de modèle No de série Date d'achat Nom et adresse du client Nom et adresse du revendeur (Cachet portant le nom et l'adresse du revendeur) 	<p>Suomi</p> <p>TAKUUTODISTUS</p> <ol style="list-style-type: none"> Malli nro Sarja nro Ostoväivämäärä Asiakkaan nimi ja osoite Myyjän nimi ja osoite (Leimaa myyjän nimi ja osoite) 	<p>Slovenčina</p> <p>ZÁRUČNÝ LISTA</p> <ol style="list-style-type: none"> Č. modelu Sériové č. Dátum zakúpenia Meno a adresa zákazníka Názov a adresa predajcu (Pečiatka s názvom a adresou predajcu)
<p>Italiano</p> <p>CERTIFICATO DI GARANZIA</p> <ol style="list-style-type: none"> Modello N° di serie Data di acquisto Nome e indirizzo dell'acquirente Nome e indirizzo del rivenditore (Si prega di apporre il timbro con questi dati) 	<p>Ελληνικά</p> <p>ΠΙΣΤΟΠΟΙΗΤΙΚΟ ΕΓΓΥΗΣΗΣ</p> <ol style="list-style-type: none"> Αρ. Μοντέλου Αύξων Αρ. Ημερομηνία αγοράς Όνομα και διεύθυνση πελάτη Όνομα και διεύθυνση μεταπωλητή (Παρακαλούμε να χρησιμοποιηθεί σφραγίδα) 	<p>Български</p> <p>ГАРАНЦИОНЕН СЕРТИФИКАТ</p> <ol style="list-style-type: none"> Модел № Сериен № Дата за закупуване Име и адрес на клиента Име и адрес на търговеца (Моля, отпечатайте името и адрес на дилъра)
<p>Nederlands</p> <p>GARANTIEBEWIJS</p> <ol style="list-style-type: none"> Modelnummer Serienummer Datum van aankoop Naam en adres van de gebruiker Naam en adres van de handelaar (Stempel a.u.b. naam en adres vande de handelaar) 	<p>Polski</p> <p>GWARANCJA</p> <ol style="list-style-type: none"> Model Numer seryjny Data zakupu Nazwa klienta i adres Nazwa dealera i adres (Pieczęć punktu sprzedaży) 	<p>Srpski</p> <p>GARANTNI SERTIFIKAT</p> <ol style="list-style-type: none"> Br. modela. Serijski br. Datum kupovine Ime i adresa kupca Ime i adresa prodavca (Molimo da stavite pečat na ime i adresu trgovca)
<p>Español</p> <p>CERTIFICADO DE GARANTÍA</p> <ol style="list-style-type: none"> Número de modelo Número de serie Fecha de adquisición Nombre y dirección del cliente Nombre y dirección del distribuidor (Se ruega poner el sello del distribuidor con su nombre y dirección) 	<p>Magyar</p> <p>GARANCIA BIZONYLAT</p> <ol style="list-style-type: none"> Típuszám Sorozatszám A vásárlás dátuma A Vásárló neve és címe A Kereskedő neve és címe (Kérjük ide elhelyezni a Kereskedő nevének és címének pecsétjét) 	<p>Hrvatski</p> <p>JAMSTVENI CERTIFIKAT</p> <ol style="list-style-type: none"> Br modela. Serijski br. Datum kupnje Ime i adresa kupca Ime i adresa trgovca (Molimo stavite pečat na ime i adresu trgovca)
<p>Português</p> <p>CERTIFICADO DE GARANTIA</p> <ol style="list-style-type: none"> Número do modelo Número do série Data de compra Nome e morada do cliente Nome e morada do distribuidor (Por favor, carimbe o nome e morada do distribuidor) 	<p>Čeština</p> <p>ZÁRUČNÍ LIST</p> <ol style="list-style-type: none"> Model č. Série č. Datum nákupu Jméno a adresa zákazníka Jméno a adresa prodejce (Prosíme o razítko se jménem a adresou prodejce) 	<p>Український</p> <p>ГАРАНТІЙНИЙ СЕРТИФІКАТ</p> <ol style="list-style-type: none"> № моделі № серії Дата придбання Ім'я і адреса клієнта Ім'я і адреса дилера (Будь ласка, поставте печатку з іменем і адресою дилера)
<p>Svenska</p> <p>GARANTICERTIFIKAT</p> <ol style="list-style-type: none"> Modellnr Seriennr Inköpsdatum Kundens namn och adress Försäljarens namn och adress (Stämpla försäljarens namn och adress) 	<p>Türkçe</p> <p>GARANTİ SERTİFİKASI</p> <ol style="list-style-type: none"> Model No. Seri No. Satın Alma Tarihi Künyesi Adi ve Adresi Bayi Adi ve Adresi (Lütfen bayi adını ve adresini kaşe olarak basın) 	<p>Русский</p> <p>ГАРАНТИЙНЫЙ СЕРТИФИКАТ</p> <ol style="list-style-type: none"> Модель № Серийный № Дата покупки Название и адрес заказчика Название и адрес дилера (Пожалуйста, внесите название и адрес дилера)

HIKOKI

①	
②	
③	
④	
⑤	



Hikoki Power Tools Deutschland GmbH

Siemensring 34, 47877 Willich, Germany
Tel: +49 2154 49930
Fax: +49 2154 499350
URL: <http://www.hikoki-powertools.de>

Hikoki Power Tools Netherlands B.V.

Brabanthaven 11, 3433 PJ Nieuwegein, The Netherlands
Tel: +31 30 6084040
Fax: +31 30 6067266
URL: <http://www.hikoki-powertools.nl>

Hikoki Power Tools (U.K.) Ltd.

Precedent Drive, Rooksley, Milton Keynes, MK 13, 8PJ,
United Kingdom
Tel: +44 1908 660663
Fax: +44 1908 606642
URL: <http://www.hikoki-powertools.uk>

Hikoki Power Tools France S.A.S.

Parc de l'Eglantier 22, rue des Cerisiers, Lisses-C.E. 1541,
91015 EVRY CEDEX, France
Tel: +33 1 69474949
Fax: +33 1 60861416
URL: <http://www.hikoki-powertools.fr>

Hikoki Power Tools Belgium N.V./S.A.

Koningin Astridlaan 51, B-1780 Wemmel, Belgium
Tel: +32 2 460 1720
Fax: +32 2 460 2542
URL: <http://www.hikoki-powertools.be>

Hikoki Power Tools Italia S.p.A

Via Piave 35, 36077, Altavilla Vicentina (VI), Italy
Tel: +39 0444 548111
Fax: +39 0444 548110
URL: <http://www.hikoki-powertools.it>

Hikoki Power Tools Ibérica, S.A.

C/ Puigbarral, 26-28, Pol. Ind. Can Petit, 08227 Terrassa
(Barcelona), Spain
Tel: +34 93 735 6722
Fax: +34 93 735 7442
URL: <http://www.hikoki-powertools.es>

Hikoki Power Tools Österreich GmbH

IndustrieZentrum NÖ –Süd, Straße 7, Obj. 58/A6 2355
Wiener Neudorf, Austria
Tel: +43 2236 64673/5
Fax: +43 2236 63373
URL: <http://www.hikoki-powertools.at>

Hikoki Power Tools Norway AS

Kjeller Vest 7, N-2007 Kjeller, Norway
Tel: (+47) 6692 6600
Fax: (+47) 6692 6650
URL: <http://www.hikoki-powertools.no>

Hikoki Power Tools Sweden AB

Rotebergsvagen 2B SE-192 78 Sollentuna, Sweden
Tel: (+46) 8 598 999 00
Fax: (+46) 8 598 999 40
URL: <http://www.hikoki-powertools.se>

Hikoki Power Tools Denmark A/S

Lillebaeltsvej 90, 6715 Esbjerg N, Denmark
Tel: (+45) 75 14 32 00
Fax: (+45) 75 14 36 66
URL: <http://www.hikoki-powertools.dk>

Hikoki Power Tools Finland Oy

Tupalankatu 9, 15680 Lahti, Finland
Tel: (+358) 20 7431 530
Fax: (+358) 20 7431 531
URL: <http://www.hikoki-powertools.fi>

Hikoki Power Tools Hungary Kft.

1106 Bogáncsvirág u.5-7, Budapest, Hungary
Tel: +36 1 2643433
Fax: +36 1 2643429
URL: <http://www.hikoki-powertools.hu>

Hikoki Power Tools Polska Sp. z o. o.

ul. Gierdziejewskiego 1
02-495 Warszawa, Poland
Tel: +48 22 863 33 78
Fax: +48 22 863 33 82
URL: <http://www.hikoki-narzedzia.pl>

Hikoki Power Tools Czech s.r.o.

Modřická 205, 664 48 Moravany, Czech Republic
Tel: +420 547 422 660
Fax: +420 547 213 588
URL: <http://www.hikoki-powertools.cz>

Hikoki Power Tools RUS L.L.C.



Kashirskoe Shosse 41, bldg. 2, 115409, Moscow, Russia
Tel: +7 495 727 4460
Fax: +7 495 727 4461
URL: <http://www.hikoki-powertools.ru>

Hikoki Power Tools Romania S.R.L.

Ring Road, No. 66, Mustang Traco Warehouses, Warehouse
No.1, Pantelimon City, 077145, Ilfov County, Romania
Tel: +40 371 135 109
Fax: +40 372 899 765
URL: <http://www.hikoki-powertools.ro>

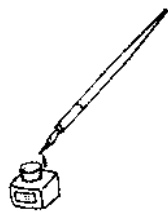



<p>English</p> <p>EC DECLARATION OF CONFORMITY</p> <p>We declare under our sole responsibility that Cordless Disc Grinder, identified by type and specific identification code *1), is in conformity with all relevant requirements of the directives *2) and standards *3). Technical file at *4) – See below. The European Standard Manager at the representative office in Europe is authorized to compile the technical file. The declaration is applicable to the product affixed CE marking.</p>	<p>Nederlands</p> <p>EC VERKLARING VAN CONFORMITEIT</p> <p>Wij verklaren onder onze eigen verantwoordelijkheid dat Snoerloze haakse slijpmachine, geïdentificeerd door het type en de specifieke identificatiecode*1), voldoet aan alle relevante bepalingen van de richtlijnen*2) en normen*3). Technische documentatie bij*4) – zie onder. De Europese Normen Manager bij de vertegenwoordiging in Europa is gemachtigd om het technisch dossier samen te stellen. Deze verklaring is van toepassing op producten voorzien van de CE-markeringen.</p>
<p>Deutsch</p> <p>EG-KONFORMITÄTSERKLÄRUNG</p> <p>Wir erklären in alleiniger Verantwortung, dass der durch den Typ und den spezifischen Identifizierungscode *1) identifizierte Akku-Winkelschleifer allen einschlägigen Bestimmungen der Richtlinien *2) und Normen *3) entspricht. Technische Unterlagen unter *4) – Siehe unten. Die Leitung der repräsentativen Behörde für europäische Normen und Richtlinien ist berechtigt, die technischen Unterlagen zusammenzustellen. Die Erklärung gilt für die an dem Produkt angebrachte CE-Kennzeichnung.</p>	<p>Español</p> <p>DECLARACIÓN DE CONFORMIDAD DE LA CE</p> <p>Declaramos bajo nuestra única responsabilidad que la Amoladora angular a batería, identificada por tipo y por código de identificación específico *1), está en conformidad con todas las disposiciones correspondientes de las directivas *2) y de las normas *3). Documentación técnica en *4) – Ver a continuación. El Director de Normas Europeas en la oficina de representación en Europa está autorizado para elaborar el expediente técnico. La declaración se aplica al producto con marcas de la CE.</p>
<p>Français</p> <p>DECLARATION DE CONFORMITE CE</p> <p>Nous déclarons sous notre entière responsabilité que la meuleuse à batterie, identifiée par le type et le code d'identification spécifique *1) est en conformité avec toutes les exigences applicables des directives *2) et des normes *3). Dossier technique en *4) - Voir ci-dessous. Le Gestionnaire des normes européennes du bureau de représentation en Europe est autorisé à constituer le dossier technique. Cette déclaration s'applique aux produits désignés CE.</p>	<p>Português</p> <p>DECLARAÇÃO DE CONFORMIDADE CE</p> <p>Declaramos, sob nossa única e inteira responsabilidade, que Rebarbadora a Bateria, identificada por tipo e código de identificação específico *1), está em conformidade com todos os requerimentos relevantes das diretivas *2) e normas *3). Ficheiro técnico em *4) – Consulte abaixo. O Gestor de Normas Europeias no escritório de representação na Europa está autorizado a compilar o ficheiro técnico. A declaração aplica-se aos produtos com marca CE.</p>
<p>Italiano</p> <p>DICHIARAZIONE DI CONFORMITÀ CE</p> <p>Dichiariamo sotto la nostra esclusiva responsabilità che la smerigliatrice angolare a batteria, identificata dal tipo e dal codice identificativo specifico *1), è conforme a tutti i requisiti delle direttive *2) e degli standard *3). Documentazione tecnica presso *4) – Vedere sotto. Il gestore delle norme europee presso l'ufficio di rappresentanza in Europa è autorizzato a compilare il fascicolo tecnico. La dichiarazione è applicabile ai prodotti cui sono applicati i marchi CE.</p>	<p>Svenska</p> <p>EG-DEKLARATION BETRÄFFANDE LIKFORMIGHET</p> <p>Viförklarar på eget ansvar att denna batteridrivna vinkelslip, identifierad enligt typ och särskild identifikationskod *1), överensstämmer med alla relevanta krav i direktiven *2) och standarderna *3). Teknisk fil enligt *4) – Se nedan. Den europeiska standardansvariga på representationskontoret i Europa är auktoriserad att sammanställa den tekniska filen. Denna försäkran gäller för produkten med tillhörande CE-märkning.</p>
<p>*1) G3623DA C357217S *2) 2006/42/EC, 2014/30/EU, 2014/35/EU, 2011/65/EU *3) EN60745-1:2009+A11:2010 EN60745-2-3:2011+A2:2013+A11:2014+A12:2014+A13:2015 EN60335-1:2012+A11:2014 EN60335-2-29:2004+A2:2010 EN55014-1:2006+A1:2009+A2:2011 EN55014-2:1997+A1:2001+A2:2008</p>	
<p>*4) Representative office in Europe Hikoki Power Tools Deutschland GmbH Siemensring 34, 47877 Willich, Germany</p> <p>Head office in Japan Koki Holdings Co., Ltd. Shinagawa Intercity Tower A, 15-1, Konan 2-chome, Minato-ku, Tokyo, Japan</p> <p>31. 7. 2019 Naoto Yamashiro European Standard Manager</p> <p>31. 7. 2019  A. Nakagawa Corporate Officer</p> 	

<p>Dansk</p> <p>EF-OVERENSSTEMMELSESERKLÆRING</p> <p>Vi erklærer os fuldstændig ansvarlige for, at den Batteridrevede vinkelboremsakine, identificeret ved type og specifik identifikationskode *1), er i overensstemmelse med alle relevante krav i direktiverne *2) og standarderne *3). Teknisk fil i *4) - Se nedenfor. Lederen af europæiske standarder på repræsentationskontoret i Europa er bemyndiget til at compilere den tekniske fil. Erklæringen gælder produktet, der er mærket med CE.</p>	<p>Polski</p> <p>DEKLARACJA ZGODNOŚCI Z WE</p> <p>Oświadczamy na własną wyłączną odpowiedzialność, że Akumulatorowa szlifierka kątowna podanego typu i oznaczona unikalnym kodem identyfikacyjnym *1) jest zgodna z wszystkimi właściwymi wymogami dyrektyw *2) i norm *3). Dokumentacja techniczna w *4) - Patrz poniżej. Menedżer Norm Europejskiej przedstawicielstwa firmy w Europie jest upoważniony do sporządzania dokumentacji technicznej. Niniejsza deklaracja ma zastosowanie do produktu opatrzonego znakiem CE.</p>
<p>Norsk</p> <p>EF'S ERKLÆRING OM OVERENSSTEMMELSE</p> <p>Vi erklærer på eget ansvar at opladbar batteridrevet vinkelborskrutrekker, identificeret etter type og specifik identifikasjonskode *1), er i samsvar med alle relevante krav i direktiver *2) og standarder *3). Teknisk fil under *4) - Se nedenfor. Styreeren for europeiske standarder ved representantkontoret i Europa er autorisert til å compilere den tekniske filen. Erklæringen gjelder for CE-merket på produktet.</p>	<p>Magyar</p> <p>EK MEGFELELŐSÉGI NYILATKOZAT</p> <p>A kizárólagos felelősségünkre kijelentjük, hogy az Akkus sarokcsiszoló, mely típus és egyedi azonosító kód *1) alapján azonosított, megfelel az irányelvek vonatkozó követelményeinek *2) és szabványainak *3). Műszaki fájl a *4) - Lásd alább. Az EU képviselői iroda európai szabványügyi menedzsere jogosult a műszaki dokumentáció összeállítására. Jelen nyilatkozat a terméken feltüntetett CE jelzésre vonatkozik.</p>
<p>Suomi</p> <p>EY-ILMOITUS YHDENMUKAISUUDESTA</p> <p>Vakuutamme yksinomisella vastuullamme, että akkutoiminen kulmahiomakone, joka identifioidaan tyypin ja erityisen tunnistuskoodin *1) perusteella, on kaikkien direktiivien *2) ja standardien *3) asiaankuuluvien vaatusten mukainen. Tekninen tiedosto kohdassa *4) - katso alta. Eurooppalaisten standardien hallintaelin Euroopan edustustossa on valtuutettu kokoomaan teknisen tiedoston. Ilmoitus on sovellettavissa tuotteeseen kiinnitettynä CE-merkintään.</p>	<p>Čeština</p> <p>PROHLÁŠENÍ O SHODĚ S ES</p> <p>Prohlašujeme na svou výhradní zodpovědnost, že akku úhlová bruska, identifikovaná podle typu a specifického identifikačního kódu *1), je v souladu se všemi příslušnými požadavky směrnice *2) a norem *3). Technický soubor *4) - viz níže. K sestavení technické dokumentace je oprávněn manažer pro evropské standardy v evropském obchodním zastoupení. Toto prohlášení platí pro výrobek označený značkou CE.</p>
<p>Ελληνικά</p> <p>EK ΔΗΛΩΣΗ ΕΝΑΡΜΟΝΙΣΜΟΥ</p> <p>Δηλώνουμε με αποκλειστική μας ευθύνη ότι ο Γωνιακός τροχός λείανσεως μπαταρίας, ο οποίος προσδιορίζεται από τον τύπο και ειδικό αναγνωριστικό κωδικό *1), είναι σύμφωνος με όλες τις σχετικές απαιτήσεις των Οδηγιών *2) και στα σχετικά πρότυπα *3). Τεχνικό Αρχείο στο *4) - Δείτε παρακάτω. Ο Διαχειριστής Ευρωπαϊκών Προτύπων στο γραφείο εκπροσώπησης στην Ευρώπη είναι εξουσιοδοτημένος για τη σύνταξη του τεχνικού φακέλου. Η δήλωση ισχύει μόνο για το προϊόν που είναι τοποθετημένη η σήμανση CE.</p>	<p>Türkçe</p> <p>AT UYGUNLUK BEYANI</p> <p>Tip ve özel tanımlı koduyla *1) tanımlı Akülü Taşlama'nın direktiflerin *2) ve standartların *3) tüm ilgili gereksinimlerine uygun olduğunu tamamen kendi sorumluluğumuz altında beyan ederiz. Teknik dosya *4)'dedir - Aşağıya bakın. Avrupa'daki temsilcilik ofisindeki Avrupa Standartları Yöneticisi, teknik dosyayı derlemek için yetkilendirilmiştir. Beyan, üzerinde CE işaretli bulunan ürünler için geçerlidir.</p>
<p>*1) G3623DA C357217S</p> <p>*2) 2006/42/EC, 2014/30/EU, 2014/35/EU, 2011/65/EU</p> <p>*3) EN60745-1:2009+A11:2010 EN60745-2-3:2011+A2:2013+A11:2014+A12:2014+A13:2015 EN60335-1:2012+A11:2014 EN60335-2-29:2004+A2:2010 EN55014-1:2006+A1:2009+A2:2011 EN55014-2:1997+A1:2001+A2:2008</p>	
<p>*4) Representative office in Europe Hikoki Power Tools Deutschland GmbH Siemensring 34, 47877 Willich, Germany</p> <p>Head office in Japan Koki Holdings Co., Ltd. Shinagawa Intercity Tower A, 15-1, Konan 2-chome, Minato-ku, Tokyo, Japan</p>	<p>31. 7. 2019 Naoto Yamashiro European Standard Manager</p> <p>31. 7. 2019  A. Nakagawa Corporate Officer</p> 

<p>Română</p> <p>DECLARAȚIE DE CONFORMITATE CE</p> <p>Declarăm pe propria răspundere că Polizorul unghiular cu acumulator, identificat după tipul și codul de identificare specific *1), este în conformitate cu toate cerințele relevante ale directivelor *2) și ale standardelor *3). Fișier tehnic la *4) – Vezi mai jos.</p> <p>Managerul standardelor europene de la biroul reprezentanței din Europa este autorizat să întocmească dosarul tehnic.</p> <p>Declarația se referă la produsul pe care este aplicat semnul CE.</p>	<p>Srpski</p> <p>EZ DEKLARACIJA O USAGLAŠENOSTI</p> <p>Pod punom odgovornošću izjavljujemo da je Bežična ugaona bušilica, identifikovana prema tipu i specifičnom identifikacionom kodu *1), u skladu sa svim relevantnim zahtevima direktiva *2) i standardima *3). Tehnička datoteka pod *4) - Pogledajte dole.</p> <p>Direktor za evropske standarde u kancelariji predstavništva u Evropi je odgovoran za sastavljanje tehničke dokumentacije.</p> <p>Deklaracija je primenjiva na proizvod na koji je stavljena CE oznaka.</p>
<p>Slovenščina</p> <p>ES IZJAVA O SKLADNOSTI</p> <p>Na lastno odgovornost izjavljamo, da je Akumulatorski koltni brusilnik, označen z vrsto in posebno identifikacijsko kodo *1), v skladu z vsemi ustreznimi zahtevami direktiv *2) in standardov *3). Tehnična dokumentacija pod *4) – glejte spodaj.</p> <p>Upravitelj evropskih standardov na predstavništvu v Evropi je pooblaščen za pripravo tehnične dokumentacije.</p> <p>Declaračija je označena na izdelku s pritrjeno oznako CE.</p>	<p>Hrvatski</p> <p>EZ IZJAVA O SUKLADNOSTI</p> <p>Izjavljujemo pod vlastitom odgovornošću da je bežična kutna brusilica, identificirana prema vrsti i posebnom identifikacijskom kodu *1), u skladu sa svim relevantnim zahtevima direktiva *2) i standarda *3). Tehnička dokumentacija na *4) - Vidi dole.</p> <p>Menadžer za evropske standarde u europskom predstavništvu tvrtke ovlašten je za sastavljanje tehničke dokumentacije.</p> <p>Izjava se primjenjuje na proizvod na kojem je stavljena CE oznaka.</p>
<p>Slovenčina</p> <p>ES VYHLÁSENIE O ZHODE</p> <p>Týmto vyhlasujeme na vlastnú zodpovednosť, že výrobok Aku uhlová brusilka identifikovaný podľa typu a špecifického identifikačného kódu *1) je v zhode so všetkými príslušnými požiadavkami smerníc *2) a noriem *3). Technický súbor v *4) – Pozrite nižšie.</p> <p>Manažér európskych noriem na zastupujúcom úrade v Európe má oprávnenie na zostavovanie technickej dokumentácie.</p> <p>Toto vyhlásenie sa vzťahuje na výrobok označený značkou CE.</p>	<p>Український</p> <p>ДЕНЛАРАЦІЯ ВІДПОВІДНОСТІ ЄС</p> <p>Ми заявляємо під нашу виключну відповідальність, що Акумуляторна кутова шліфувальна машина, визначена за типом та унікальним ідентифікаційним кодом *1), відповідає всім відповідним вимогам директив *2) та стандартів *3). Технічна документація на *4) - Див. нижче.</p> <p>Відповідальний за дотримання європейських стандартів у представництві в Європі уповноважений заповнювати технічний паспорт.</p> <p>Ця декларація дійсна щодо виробу, маркованого CE.</p>
<p>Български</p> <p>ЕО ДЕКЛАРАЦИЯ ЗА СЪОТВЕТСТВИЕ</p> <p>Декларираме на своя собствена отговорност, че Безжичната ъглова бормашина, идентифицирана по тип и специален идентификационен код *1), е в съответствие с всички съответни изисквания на директивите *2) и стандартите *3). Техническо досие в *4) - Вижте по-долу.</p> <p>Мениджърът по европейските стандарти в представителния офис в Европа е упълномощен да съставя техническото досие.</p> <p>Декларацията е приложена за продукта, който има поставена CE маркировка.</p>	<p>Русский</p> <p>ДЕКЛАРАЦИЯ СООТВЕТСТВИЯ ЕС</p> <p>Мы с полной ответственностью заявляем, что аккумуляторная угловая шлифовальная машина, идентифицируемая по типу и соответствующему идентификационному коду *1), отвечает всем соответствующим требованиям директив *2) и стандартов *3). Техническая документация в *4) – см. ниже.</p> <p>Менеджер по европейским стандартам в представительстве в Европе уполномочен составлять техническую документацию.</p> <p>Данная декларация относится к изделиям, на которых имеется маркировка CE.</p>
<p>*1) G3623DA C357217S</p> <p>*2) 2006/42/EC, 2014/30/EU, 2014/35/EU, 2011/65/EU</p> <p>*3) EN60745-1:2009+A11:2010 EN60745-2-3:2011+A2:2013+A11:2014+A12:2014+A13:2015 EN60335-1:2012+A11:2014 EN60335-2-29:2004+A2:2010 EN55014-1:2006+A1:2009+A2:2011 EN55014-2:1997+A1:2001+A2:2008</p>	
<p>*4) Representative office in Europe Hikoki Power Tools Deutschland GmbH Siemensring 34, 47877 Willich, Germany</p> <p>Head office in Japan Koki Holdings Co., Ltd. Shinagawa Intercity Tower A, 15-1, Konan 2-chome, Minato-ku, Tokyo, Japan</p>	<p>31. 7. 2019 Naoto Yamashiro European Standard Manager</p> <p>31. 7. 2019</p> <p> <i>A Nakagawa</i></p> <p>A. Nakagawa Corporate Officer</p>